

Cayenne

WKD 948 393 13



Cayenne

驾驶手册

WKD 948 393 **13** 02/12

Porsche、保时捷盾徽、Cayenne、PCCB、PCM、PSM、Tiptronic 和 Tequipment 均为 Dr. Ing. h.c. F. Porsche AG（保时捷股份公司）的注册商标。

中国印刷。

未经 Dr. Ing. h.c. F. Porsche AG（保时捷股份公司）书面授权，不得再版、摘录或复印本手册。

© Dr. Ing. h.c. F. Porsche AG

Porscheplatz 1

D-70435 Stuttgart

行车参考文件

请务必将此参考文件随车携带，并在转售车辆时移交给新车主。

建议

如果对车辆或本行车参考文件有任何疑问、建议或想法，请致函以下地址：

Dr. Ing. h.c. F. Porsche AG

Vertrieb Customer Relations

Porschestraße 15–19

71634 Ludwigsburg

装备

由于我们一直都在不断进行创新与开发，因此您车辆的实际装备和规格可能与本《驾驶手册》中的图示或描述有所不同。

在我们出售的车辆中，某些装备可能属于选装配置，或者因法律要求或国家／地区的不同而有所不同。您的保时捷中心将乐于为您提供这些装备的加装服务。

如果您的保时捷安装了任何本手册中未描述的装备，为您服务的保时捷中心将乐于提供相关的正确操作及保养建议。

由于各个国家／地区的法律要求不同，您车辆上的装备可能与本《驾驶手册》中的描述略有不同。

Cayenne S Hybrid：

有关 Cayenne S Hybrid 的信息，请参见单独的补充说明。

请特别注意警告及安全指南。

《驾驶手册》中的安全指南

本《驾驶手册》中包含各种不同类型的安全指南。

 **危险** 严重或致命伤害

未遵守“危险”中的安全指南会导致严重或致命的人身伤害。

 **警告** 可能造成严重或致命伤害

未遵守“警告”中的安全指南可能导致严重或致命的人身伤害。

 **小心** 可能造成中度或轻度伤害

未遵守“小心”中的安全指南可能导致中度或轻度的人身伤害。

 **注意**

可能造成车辆损坏。

未遵守“注意”中的安全指南可能导致车辆损坏。

 **信息**

附加信息、技巧及说明均以“信息”的形式进行介绍。请仔细阅读此类信息并遵循相关的说明。

收音机系统的检查标记

中国

CMIIT ID：2011DJ4971

CMIIT ID：2009DJ5053

CMIIT ID：2009DJ4899

概览图示	3	遮阳板	50	操作仪表板上的多功能显示器	97
驾驶舱	4	化妆镜	51	车辆菜单	101
方向盘和组合仪表	5	后侧车窗遮阳卷帘	51	音频菜单	104
仪表板	6	空调	53	导航菜单	104
前部中控台	7	概述 - 前部控制面板	54	电话菜单	104
顶置控制台	8	概述 - 后部控制面板 (4 区域空调系统)	55	行程菜单	105
后部	9	空调综述	56	轮胎气压监控系统 (TPM)	106
开启和锁止	10	一般功能	57	Sport Chrono 菜单 (计时器)	113
概述 - 从车外开启和锁止	11	自动恒温空调	61	ACC 菜单	115
从车外开启和锁止	12	加热式后窗 / 车外后视镜加热	67	多功能显示器上的车辆设置	115
尾门	15	挡风玻璃加热	67	警告信息综述	127
从车内开启和锁止	18	车窗和滑动式天窗	68	驾驶和驾驶安全性	134
打开和关闭发动机舱盖	20	电动车窗	69	开车之前	135
开启和锁止时的故障	21	可倾 / 滑动式天窗	72	磨合技巧	135
有关车匙和中控锁系统的注意事项	23	全景式天窗	73	技术改造	135
座椅、车镜、方向盘和遮阳装置 ...	25	可倾 / 滑动式天窗或全景式天窗的 紧急操作	77	国外驾驶	136
前排座椅	26	车灯、转向指示灯和挡风玻璃 雨刷器	79	在赛道上驾驶 (如运动驾驶体验、 俱乐部赛事)	136
存储车辆设置	27	车灯开关	80	尾管	136
舒适进车功能	29	自动大灯	80	诊断插座	137
座椅头枕	30	仪表照明	82	点火锁、转向锁	137
后排座椅	30	转向指示灯 / 远光灯 / 大灯远近光操纵杆	83	启动和关闭发动机	140
灭火器	32	危险警示灯	83	自动启动 / 停止功能	141
座椅加热和通风	33	车灯故障或失效	84	电动停车制动器	143
安全带	34	车内照明	85	脚制动器	144
安全气囊系统	36	概述 - 挡风玻璃雨刷器	87	保时捷陶瓷复合制动系统 (PCCB)	145
儿童保护系统	38	挡风玻璃雨刷器 / 清洗器操纵杆	88	巡航定速控制系统	145
ISOFIX 儿童保护系统	42	仪表板和多功能显示器	91	自适应巡航定速控制系统	147
车门镜	45	仪表板	92	保时捷通讯系统 (PCM)	158
自动防眩目车内后视镜	46	仪表板上的罗盘	96	USB/iPod® 和 AUX	158
方向盘	47			Tiptronic S	158
加热式方向盘	48			选档杆位置	160
方向盘调节装置	48			用于公路和越野驾驶的驾驶程序	163
多功能方向盘	49			变速箱和底盘控制系统	167

带水平高度控制系统和高度调节系统的 空气悬架	174	添加机油	211	行驶性能	274
保时捷主动悬挂管理系统 (PASM)	176	洗涤液	212	尺寸	274
保时捷动态底盘控制系统 (PDCC)	177	更换空气滤清器	213	索引	276
越野驾驶	177	更换微粒滤清器	213		
用于越野驾驶的驾驶系统	178	雨刷器刮片	214		
储物空间、行李厢和车顶运输 系统	182	排放控制系统	214		
装载区	183	燃油罐	215		
装载区管理系统	184	添加燃油	215		
装载物品	186	车辆养护说明	217		
行李厢盖	187	小修	224		
行李安全网兜	189	小修注意事项	225		
滑雪包	190	检查冷却液液位及添加冷却液	227		
车顶运输系统	191	制动液	229		
储物空间	195	助力转向	229		
杯座	196	轮胎和车轮	230		
前烟灰缸 / 储物箱	197	千斤顶	235		
后烟灰缸	197	厚垫片	235		
点烟器	198	车轮螺栓	235		
停车	199	维修瘪气轮胎	236		
停车辅助系统	200	为轮胎充气	245		
倒车摄像头	202	电气系统	246		
作为停车辅助功能向下转动后视镜玻璃	202	蓄电池 (12 V)	250		
防盗警报系统和防盗保护	204	外部电源, 跨接起动	253		
防盗警报系统	205	更换车钥匙 (遥控器) 电池	255		
防盗装置	207	更换灯泡	255		
转向柱锁	207	大灯调整	261		
防盗保护	207	牵引和牵引起动	262		
保养和车辆养护	208	轮胎气压和技术数据	265		
保养注意事项	209	车辆识别数据	266		
检查机油油位	210	发动机技术数据	267		
		耗油量和排放量	268		
		车轮、轮胎	270		
		冷态 (20°C) 下的轮胎气压	271		
		重量	272		
		加注容量	273		

概览图示

驾驶舱	4
方向盘和组合仪表	5
仪表板	6
前部中控台	7
顶置控制台	8
后部	9

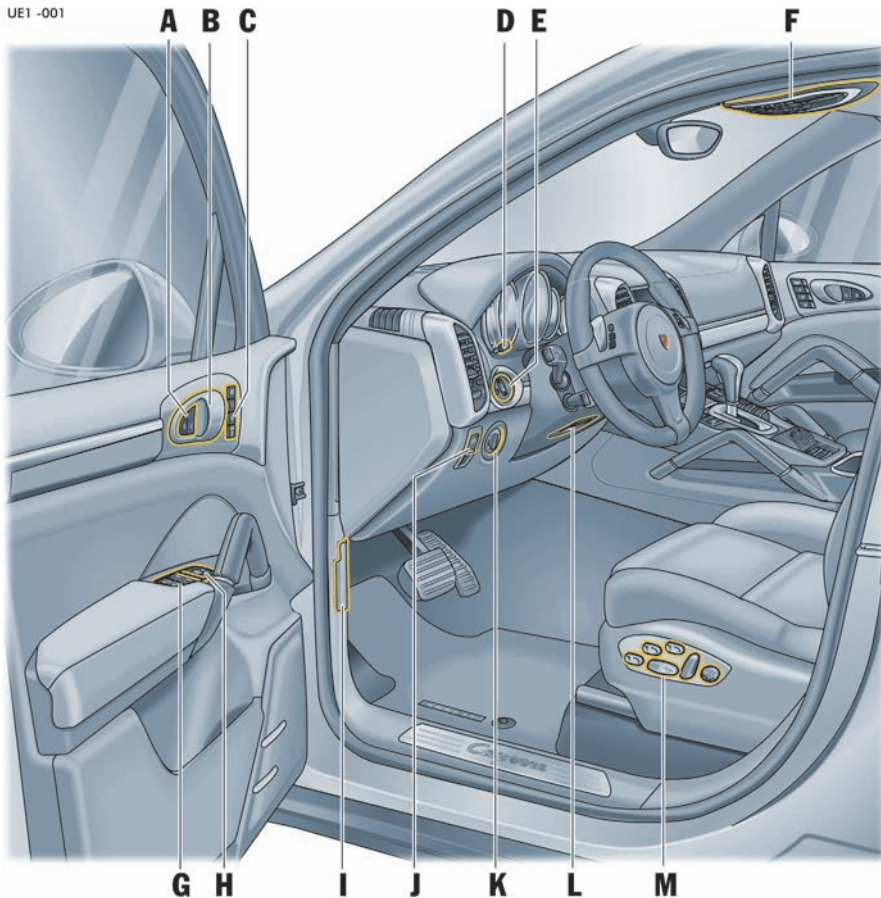

驾驶舱

- A** 中控锁按钮
请参见第 18 页。
- B** 车内门把手
请参见第 20 页。
- C** 车辆设置记忆按钮
请参见第 27 页。
- D** 仪表板照明调光装置
请参见第 82 页。
- E** 点火锁 / 转向锁
请参见第 137 页。
- F** 顶置控制台
请参见第 8 页。
- G** 电动车窗
请参见第 69 页。
- H** 车门镜调节键
请参见第 45 页。
- I** 发动机舱盖解锁装置
请参见第 20 页。
- J** 电动停车制动器
请参见第 143 页。
- K** 车灯开关
请参见第 80 页。
- L** 方向盘调节装置
请参见第 48 页。
- M** 座椅调节按钮
请参见第 26 页。

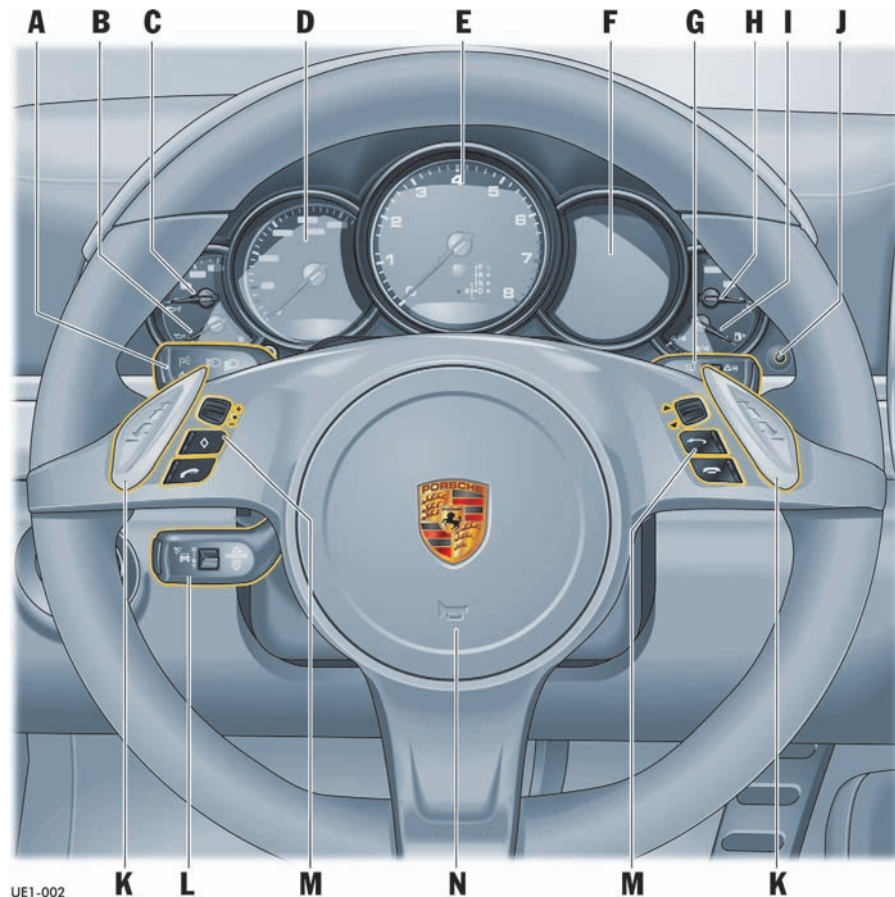

方向盘和组合仪表

- A** 转向指示灯
请参见第 83 页。
- B** 机油压力表
请参见第 94 页。
- C** 机油温度表
请参见第 93 页。
- D** 车速表
请参见第 93 页。
- E** 转速表
请参见第 93 页。
- F** 多功能显示器
请参见第 97 页。
- G** 挡风玻璃雨刷器
请参见第 88 页。
- H** 冷却液温度表
请参见第 93 页。
- I** 燃油表
请参见第 95 页。
- J** 空调的车内温度传感器
请参见第 56 页。
- K** Tiptronic S 换挡按钮 / 换挡拨片
请参见第 47 页。
- L** 巡航定速控制
请参见第 145 页。
自适应巡航定速控制系统
请参见第 147 页。
- M** 电话控制按钮、多功能显示器
请参见第 97 页。
- N** 喇叭
请参见第 47 页。

UE1-002

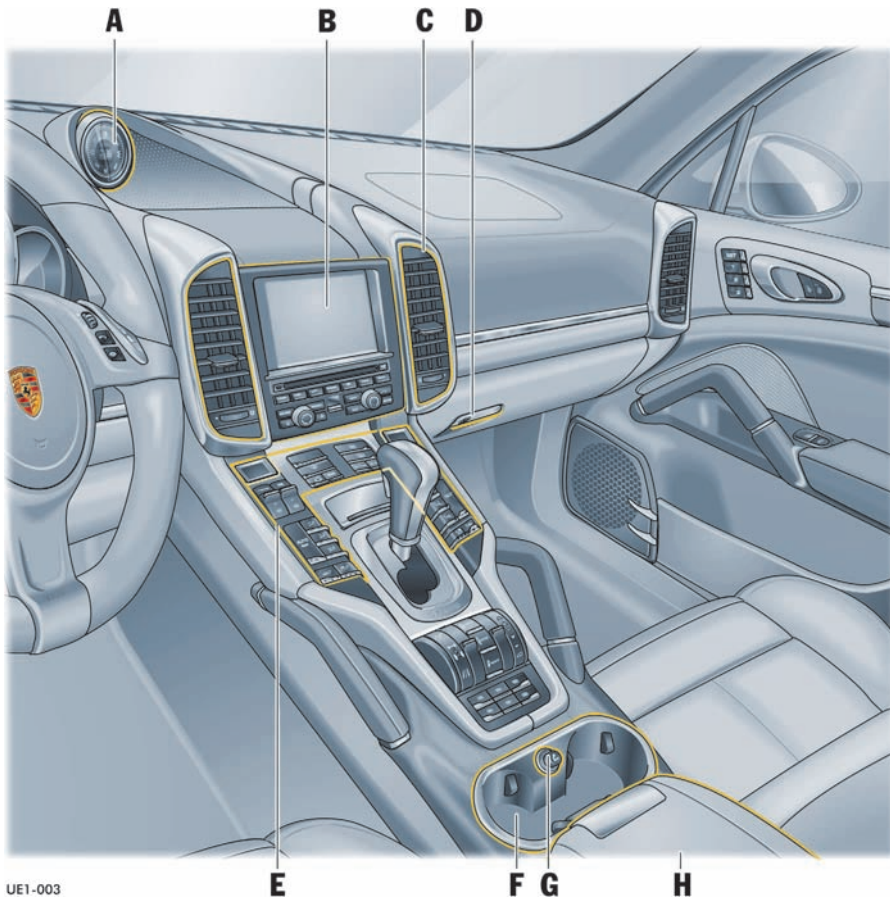

UE1-003

仪表板

- A 罗盘
请参见第 96 页。
- B 保时捷通讯系统
请参见第 158 页。
- C 出风口
请参见第 66 页。
- D 手套箱
请参见第 195 页。
- E 前部中控台
请参见第 7 页。
- F 前杯座
请参见第 196 页。
- G 点烟器
请参见第 198 页。
- H 扶手, 储物箱
请参见第 195 页。

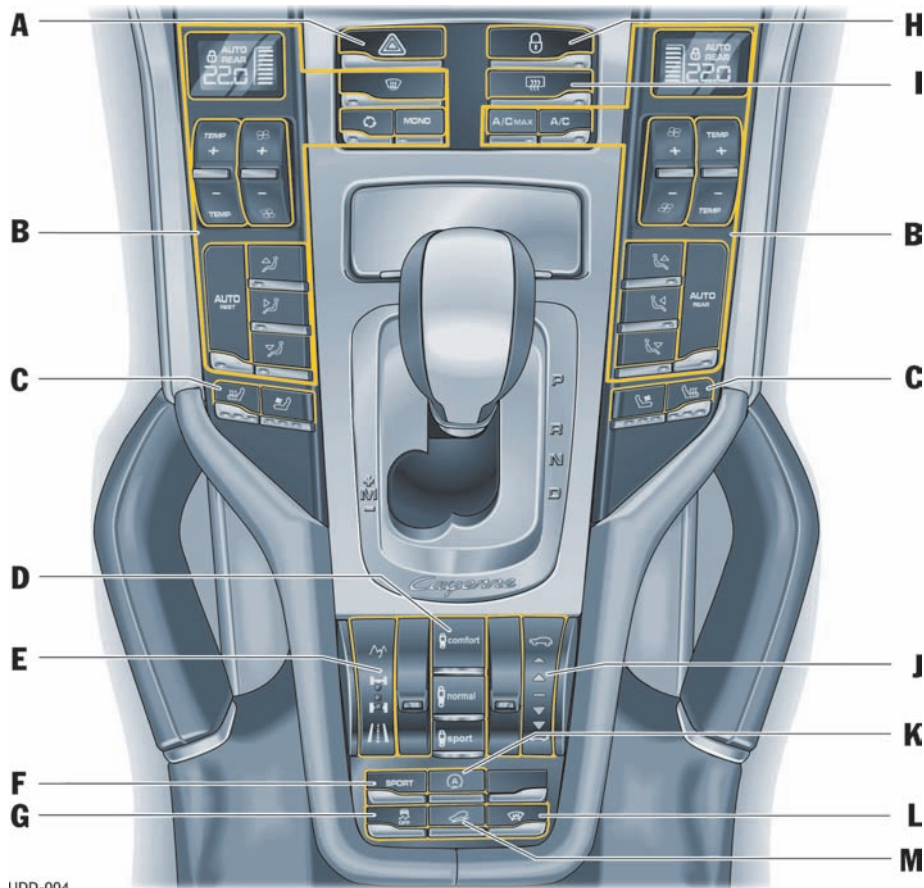

UDD-004

H 前部中控台

- A 危险警示灯
请参见第 83 页。
- B 空调, 左侧 / 右侧
请参见第 56 页。
- C 座椅加热 / 座椅通风, 左侧 / 右侧
请参见第 33 页。
- D 保时捷主动悬挂管理系统 (PASM) 底盘设置
请参见第 176 页。
- E 驾驶程序, 差速锁
请参见第 163 页。
- F “Sport” (运动) 模式
请参见第 165 页。
- G 保时捷稳定管理系统 (PSM)
请参见第 168 页。
- H 中控锁
请参见第 19 页。
- I 加热式后窗 / 车门镜加热
请参见第 67 页。
- J 空气悬架高度调节
请参见第 174 页。
- K 自动起 / 停止功能
请参见第 141 页。
- L 挡风玻璃加热
请参见第 67 页。
- M 保时捷坡道控制系统 (PHC)
请参见第 172 页。

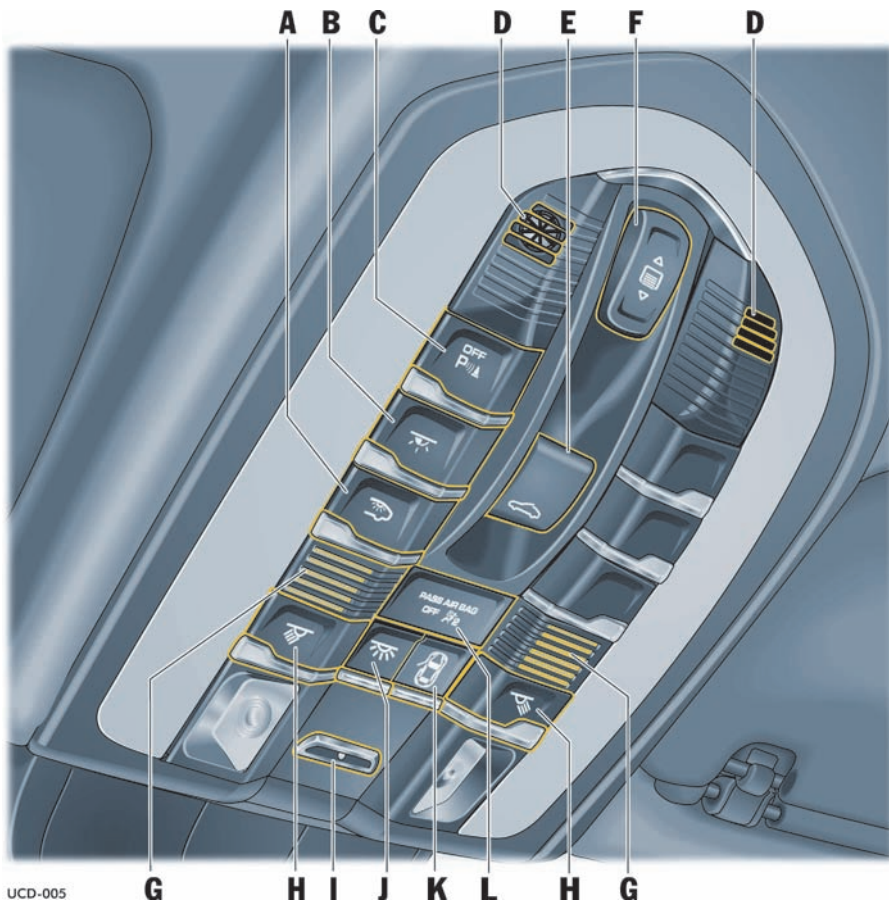

UCD-005

顶置控制台

- A 后部车内照明
请参见第 85 页。
- B 环境照明调光
请参见第 86 页。
- C 停车辅助系统关闭按钮
请参见第 200 页。
- D 车内监控传感器
请参见第 205 页。
- E 可倾 / 滑动式天窗
请参见第 72 页。
全景式天窗
请参见第 73 页。
- F 全景式天窗的遮阳卷帘
请参见第 75 页。
- G 免提麦克风
- H 阅读灯, 左侧 / 右侧
请参见第 85 页。
- I 定位照明
请参见第 86 页。
- J 前部车内照明
请参见第 85 页。
- K 车门 / 尾门打开时的车内照明
请参见第 86 页。
- L “PASS AIR BAG OFF” (乘客侧安全气囊
关闭) 警示灯
请参见第 42 页。

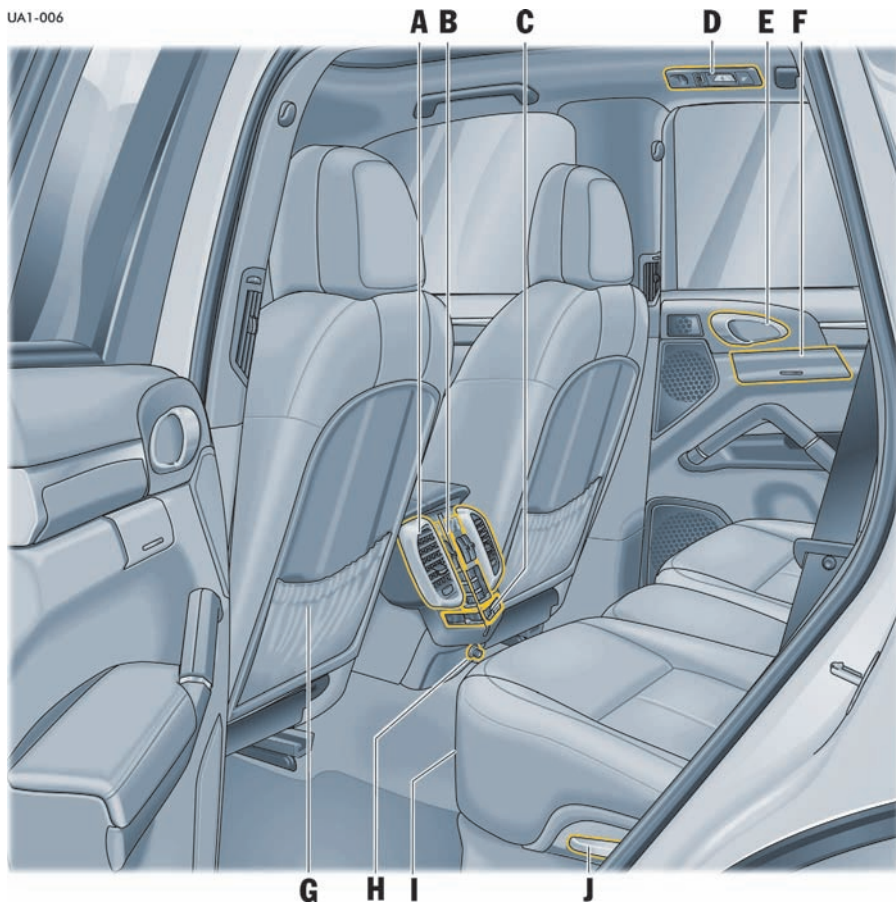

后部

- A 出风口
请参见第 66 页。
- B 空调
请参见第 56 页。
- C 座椅加热 / 座椅通风
请参见第 33 页。
中控锁
请参见第 19 页。
- D 阅读灯
请参见第 85 页。
- E 车内门把手
请参见第 20 页。
- F 后烟灰缸
请参见第 197 页。
- G 地图袋
- H 后点烟器
请参见第 198 页。
- I 后排座椅：前后位置调节
请参见第 30 页。
- J 后排座椅：靠背角度调节
请参见第 31 页。

开启和锁止

概述 - 从车外开启和锁止	11
从车外开启和锁止	12
尾门	15
从车内开启和锁止	18
打开和关闭发动机舱盖	20
开启和锁止时的故障	21
有关车匙和中控锁系统的注意事项	23

概述 - 从车外开启和锁止

可通过门把手上的按钮 **A** 识别保时捷免钥匙进入系统选装配置。



此概述不能代替“从车外开启和锁止”章节中提供的信息，尤其不能用其代替警告信息。

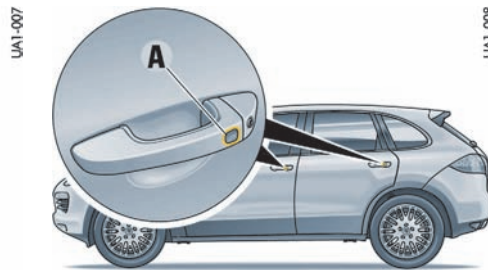

车匙



保时捷免钥匙进入系统

我想要做什么？	我必须做什么？	会发生什么？
解锁	使用车匙： 按下车匙上的按钮  。 使用保时捷免钥匙进入系统： 完全握住门把手并拉动。	危险警示灯闪烁一次。 车门便可以打开。
锁止	使用车匙： 按下车匙上的按钮  。 使用保时捷免钥匙进入系统： 按下门把手上的按钮 A 。	危险警示灯闪烁两次。 车门锁止。
在车体内有人 / 宠物时锁车 (关闭防盗警报系统的车内监控功能)	使用车匙： 按下车匙上的按钮  两次 (在约 2 秒内)。 使用保时捷免钥匙进入系统： 按下门把手上的按钮 A 两次 (在约 2 秒内)。	危险警示灯缓慢闪烁一次。 车门被锁止，但是可以拉动车内门把手从车内 打开车门。
关闭防盗警报	解锁车辆。	

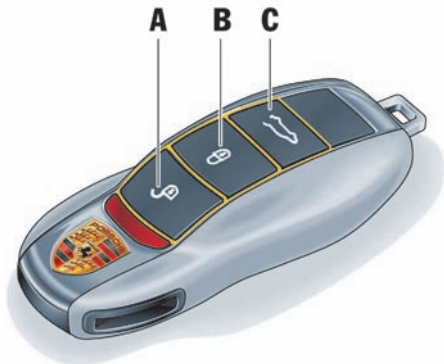

- A - 解锁车辆
- B - 锁止车辆
- C - 解锁尾门和车门

从车外开启和锁止

您可以用车钥匙或通过保时捷免钥匙进入系统来解锁和锁止车辆，具体取决于您车辆的装备情况。

LCI-009

i 信息

本章节描述了车辆的出厂设置。您可以通过仪表板中的多功能显示器更改设置，并将其存储到相应的车匙上。有关更改开启和锁止设置的信息：
▷ 请参阅第 123 页的“锁止设置”章节。

i 信息

如果您用紧急车匙插入车门锁打开驾驶员侧车门，则必须在车门开启后 10 秒内打开点火开关（点火锁位置 1），以防止触发防盗警报系统。其他车门保持锁止。如果未打开驾驶员侧车门，则车辆将在 30 秒后再次自动锁止。有关使用紧急车匙解锁车辆的信息：
▷ 请参阅第 22 页的“车辆无法解锁”章节。

用车匙操作

用车匙上的按钮解锁和锁止车辆。



使用保时捷免钥匙进入系统

对于配备保时捷免钥匙进入系统的车辆，不用车匙也可以解锁、锁止和起动车辆。您只需随身携带车钥匙，比如放在裤兜里。
▷ 请勿将车匙暴露在高强度的电磁辐射环境中。这可能会对保时捷免钥匙进入系统产生不利影响。

解锁并打开车门

i 信息

如果不打开车门或尾门，则 30 秒后车辆自动锁止。防盗警报系统随之启用。自动重新锁止后，车内监控系统和倾斜传感器关闭（受限的防盗保护）。

此时可通过拉动开门装置从车内打开车门。

▷ 请告知留在车内的人员，打开车门时会触发防盗警报系统。

再次锁止时，车内监控系统和倾斜传感器将重新启用。

设置车门解锁

您可以设置为仅解锁驾驶员侧车门和尾门，也可以设置为解锁所有车门。

无论选择何种设置，均可解锁所有车门。

▷ 5 秒内按下车匙上的按钮  两次。

有关更改开启和锁止设置的信息：

▷ 请参阅第 123 页的“锁止设置”章节。



用车匙解锁

1. 按下按钮 。
危险警示灯闪烁一次。
车门解锁。
2. 拉动门把手。



使用保时捷免钥匙进入系统解锁（免车匙）

您可以携带车匙站在要打开的车门一侧（驾驶员侧、乘客侧）来解锁相应的车门。

1. 完全握住门把手并拉动。
危险警示灯闪烁一次。
车门解锁。
2. 拉动门把手。

锁止车门





警告

从车外锁止车门

从车外锁止时，不能有人或宠物留在车内，因为车门和车窗无法从车内打开。紧急情况下，锁止后的车门使援助者更加难以进入车内。

▷ 确保车辆锁止时车内没有人或宠物。

用车匙锁止

1. 关闭车门。
2. 按下按钮  一次。
危险警示灯闪烁两次。
无论从车外或车内都无法开启车门。
或者
如果有人或宠物留在车内，按下按钮  两次。
危险警示灯缓慢闪烁一次。
拉动开门装置可以从车内打开车门。
3. 请告知留在车内的人员，打开车门时会触发防盗警报系统。



信息

- 如果驾驶员侧车门未完全关闭，则无法锁止车辆。
只有所有车门、发动机舱盖和尾门均关闭后，危险警示灯才会指示车辆已成功锁止。

- 在仅关闭驾驶员侧车门的情况下锁止时，车辆为预锁止。确保锁止其余车门或尾门时车匙在车外。
如果车匙留在车内，车辆只能用另一把车匙来再次解锁。

使用保时捷免钥匙进入系统锁止（免车匙）

您必须随身携带车匙。

1. 关闭车门。
2. 按下门把手上的锁止按钮 **A**。
危险警示灯闪烁两次。
无论从车外或车内都无法开启车门。
或者
如果有人或宠物留在车内，按下门把手上的锁止按钮 **A** 两次。
危险警示灯缓慢闪烁一次。
拉动开门装置可以从车内打开车门。
3. 请告知留在车内的人员，打开车门时会触发防盗警报系统。

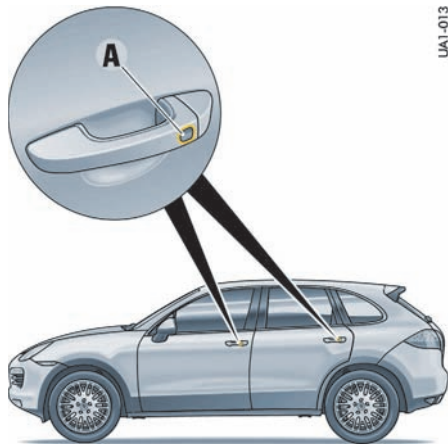

信息

- 如果有车门或尾门未完全关闭，车辆就无法锁止。
乘客舱内会响起警示信号并且在多功能显示器上出现警告信息。
- 锁止车门时，车匙必须位于车外，否则无法锁止车门。
- 如果车匙位于有效范围之外，则无法打开已锁止的车门。

尾门

危险 吸入有毒尾气

尾门打开且发动机正在运转时，废气可能进入乘客舱。

▷ 发动机正在运转时，请务必使尾门保持关闭。

i 信息

- 解锁尾门时，车门也会被解锁。
- 如果不打开任何车门或尾门，则 30 秒后车辆再次自动锁止。
- 有关电动尾门的信息：
请参阅第 15 页的“电动尾门”章节。

电动尾门

尾门具有电动驱动机构（助力开启和辅助关闭）。

自动打开和关闭尾门

警告 电动尾门打开和关闭时失控

- ▷ 请仅在车辆静止时打开或关闭尾门。
- ▷ 请仅在尾门移动范围内没有人、宠物或物品时打开或关闭尾门。

注意

如果尾门意外自动打开或关闭，则存在损坏风险

- ▷ 请仅在车辆静止时打开或关闭尾门。
 - ▷ 确保车辆后方和上方（如车顶运输系统、车库天花板）有足够的空间。
 - ▷ 请务必密切注意打开和关闭操作，以便在发生危险时能够随时停止运动。
- 有关中断打开和关闭操作的信息：
- ▷ 请参阅第 17 页的“发生危险时中断打开/关闭操作”章节。



UA1-017

自动打开尾门

i 信息

尾门打开到设定的开启高度。

可以用三种方法打开尾门：

方法 1

- ▷ 使用尾门上的解锁拉手（箭头）。为此，必须解锁车辆。
对于配备保时捷免钥匙进入系统的车辆，不必解锁车辆。您只须随身携带车匙，例如将其放在裤兜内。



UA1-007



方法 3

- ▷ 点按驾驶员侧车门上的按钮 .

方法 2

- ▷ 点火装置关闭后，按住车匙上的按钮  1 秒。

如果车辆已锁止，此操作将解锁驾驶员侧车门或整台车辆，具体取决于多功能显示器上的设置。

有关在多功能显示器上进行锁止和解锁设置的信息：

- ▷ 请参阅第 123 页的“锁止设置”章节。

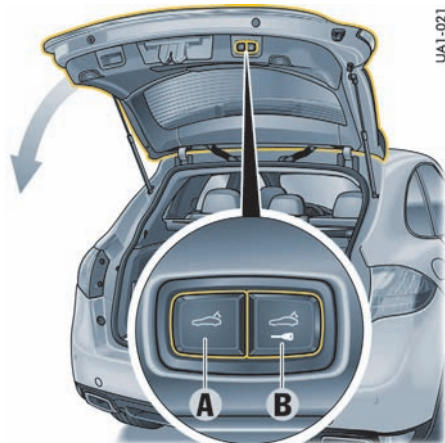

UA1-021

- A - 无需保时捷免钥匙进入系统自动关闭尾门
- A 和 B - 自动关闭并锁止配备保时捷免钥匙进入系统车辆的电动尾门

自动关闭尾门



小心

电动关闭机构

尾门被自动拉至关闭。

- ▷ 切勿将手指放在尾门下面。
- ▷ 确保异物或手指远离电动关闭机构的运动部件（锁中的旋转锁门）。
- ▷ 请勿将儿童单独留在车内。

▷ 关闭尾门时，应确保尾门的运动范围内不存在装载物，否则尾门接触装载物后会中断关闭操作，并会再次打开。

1. 按下尾门饰板上的按钮 A。
尾门关闭。
2. 按下车匙上的按钮  一次。
车辆锁止。

利用保时捷免钥匙进入系统自动关闭尾门并锁止车辆

- ▷ 按下尾门饰板上的按钮 **B**。
尾门关闭，车辆锁止。

要自动关闭并锁止尾门，车匙必须位于：

- 后部区域**并且**
- 在车外。

如果不满足这些条件，仪表板的多功能显示器上会显示一条警告信息。

有关多功能显示器上的警告信息：

- ▷ 请参阅第 127 页的“警告信息综述”章节。

信息

对于配备保时捷免钥匙进入系统的车辆，如果车匙位于有效范围之外，则无法打开尾门。

信息

如果按下锁止按钮 **B** 后将车匙留在车内，则尾门将自动关闭，并响起一声警示信号。车辆不会被锁止。

发生危险时中断打开 / 关闭操作

操作以下任一按钮都会立即中断打开或关闭操作：

- ▷ 按下车匙上的按钮 

或者

点按驾驶员侧车门上的按钮 

或者

点按尾门饰板上的按钮 **A** 或者 **B**

或者

点按尾门上的解锁按钮。

可以随时再次继续进行自动操作。为此，请按下相应的按钮。

在打开过程中检测到障碍物

如果打开操作因障碍物而受阻，尾门将停止移动并略微关闭。随即将响起一声警示信号。

移开障碍物并按下以下任一按钮后，可继续进行打开操作：

- ▷ 按下车匙上的按钮 

或者

点按驾驶员侧车门上的按钮 

或者

按下尾门上的解锁按钮。

在关闭过程中检测到障碍物

如果尾门关闭操作因障碍物而受阻，关闭操作会被中断。

此时会响起一声警示信号，且尾门再次略微打开。

移开障碍物后，可以按下尾门饰板上的按钮关闭尾门，也可以用手将其缓慢关闭。

在尾门意外移动时自动停止

如果尾门在打开后立刻自动下降（例如积雪过多时），电动机构将阻止尾门，并且响起一连串的短促警示信号，直到尾门停止下降。

- ▷ 使尾门静止约 1 秒。
制动功能停用。

调节尾门的打开高度

可以单独调节尾门打开高度，例如使尾门不与车库天花板相碰。

对于配备水平高度控制系统的车辆，车辆高度会根据水平高度控制系统的设置而改变。

▷ 对于配备水平高度控制系统的车辆，请务必在车辆处于最高高度设置的情况下调节尾门，以免出现尾门意外碰到车库天花板等情况。

1. 站在车辆后方，打开尾门。
2. 按下车匙上的按钮 ，使自动打开操作在约 2/3 打开高度处停止。
3. 此时手动向上移动尾门，直到达到所需的打开高度。确保与任何障碍物之间保持足够的最小距离。
4. 按住尾门饰板上的按钮 **A** 约 3 秒。随后响起一声确认信号。此时，尾门打开高度已编程。现在可通过点按按钮关闭尾门。

此设置无法删除。如果需要不同的设置，请重复步骤 1 - 4。

尾门驱动装置故障

如果车辆蓄电池电压过低，则自动功能不会启用。

按下按钮时，尾门解锁，并且响起三声短促的警示信号。此时可以手动打开尾门。

▷ 对车辆蓄电池充电。

尾门的紧急操作

如果自动打开或关闭操作因故障中断：

▷ 缓慢手动打开或关闭尾门。

过载保护

检测到尾门驱动装置过载时，会响起三声短促的警示信号。

在约 30 秒内，尾门无法自动操作。

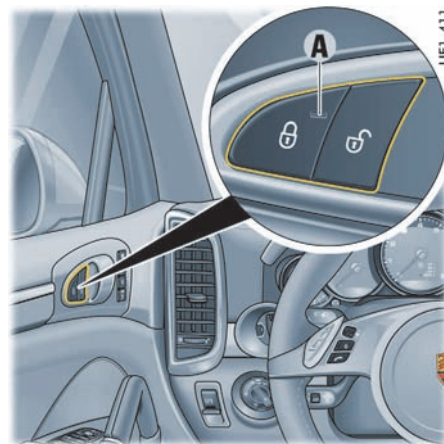

门板内的中控锁按钮

从车内开启和锁止

本章节描述了车辆的出厂设置。

对于配备舒适性位置记忆功能的车辆，您可以通过仪表板中的多功能显示器更改设置，并将其存储到相应的车匙上。

有关更改开启和锁止设置的信息：

▷ 请参阅第 123 页的“锁止设置”章节。





前部中控锁按钮

🔒 锁止车门

前提条件

所有车门和尾门完全关闭。

- ▷ 按下中控台上的中控锁按钮  或门板内的中控锁按钮 .

当点火装置打开时，中控台上的中控锁按钮指示灯或门板内的中控锁按钮 LED 灯 **A** 亮起。

所有车门和尾门将锁止。

拉动车内门把手可打开车门。

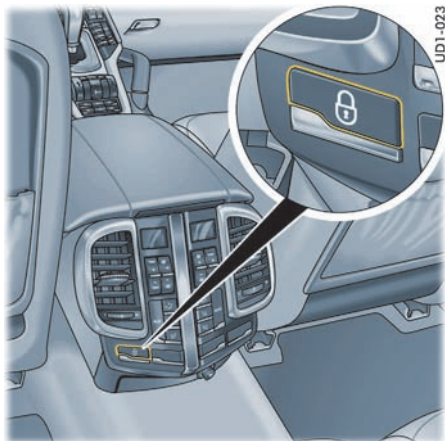

后部中控锁按钮

(配备四区域空调系统的车辆)



通过自动锁止功能实现自动锁止

启用此功能后，当车速超过约 5 km/h 时，车辆自动锁止。

有关更改开启和锁止设置的信息：

- ▷ 请参阅第 123 页的“锁止设置”章节。

🔓/🔒 解锁车门

- ▷ 按下中控台上的中控锁按钮  或门板内的中控锁按钮 .

中控台上的中控锁按钮指示灯或门板内的中控锁按钮 LED 灯 **A** 熄灭。

所有车门和尾门将解锁。

通过自动解锁功能实现自动解锁

未配备保时捷免钥匙进入系统的车辆：

当按下点火车匙时，车辆自动解锁。

配备保时捷免钥匙进入系统的车辆：

打开驾驶员侧车门时，车辆自动解锁。

信息

如果车辆由车匙或紧急车匙锁止，则无法通过中控锁按钮解锁。



开启车门

- ▷ 拉动开门装置（箭头）。

i 信息

按下点火钥匙上的按钮  或（对于配备保时捷免钥匙进入系统的车辆）门把手上的按钮锁止车辆后，无法从车内打开车门。

启用车门安全功能

此功能可防止乘客意外拉动开门装置从车内打开车门。

启用和停用童锁

童锁安装在后车门锁区域内。
当童锁启用后，无法从车内打开车门。



右后车门上的童锁

- ▷ **锁止：**使用紧急车匙，在右后车门上和左后车门上分别沿逆时针方向和顺时针方向将童锁旋转大约 45°。
当启用童锁后，锁芯柱处于垂直位置。
- ▷ **解锁：**使用紧急车匙，在右后车门上和左后车门上分别沿顺时针方向和逆时针方向将童锁旋转大约 45°。

有关紧急车匙的信息：

- ▷ 请参阅第 24 页的“紧急车匙”章节。

打开和关闭发动机舱盖

打开

注意

存在损坏发动机舱盖或挡风玻璃雨刷器的风险。如果挡风玻璃雨刷器在您打开发动机舱盖时被向前拉出，则可能损坏雨刷器或发动机舱盖。

- ▷ 请确保挡风玻璃雨刷器在您打开发动机舱盖时未被向前拉出。
- ▷ 打开发动机舱盖之前，始终确保挡风玻璃雨刷器已关闭（雨刷器开关位于位置 **0**）。如果雨刷器臂不在其极限位置，当打开发动机舱盖时，无论点火装置是否打开，雨刷器臂都将自动移动到极限位置。雨刷器臂会留在此位置，直到发动机舱盖关闭，雨刷系统关闭后再次打开为止。

有关挡风玻璃雨刷器的信息：

- ▷ 请参阅第 88 页的“前雨刷系统和大灯清洗系统”章节。



1. 打开驾驶员侧车门。
2. 拉动解锁杆（箭头）。
此时，发动机舱盖解锁。



3. 操作解锁拉手（箭头）。
4. 完全打开发动机舱盖。

关闭

1. 降下发动机舱盖，使其落入锁中。必要时，用手掌将发动机舱盖推入锁中关闭。
2. 检查发动机舱盖是否正确锁止，并检查解锁杆是否回到其初始位置。

如果发动机舱盖未正确关闭，车辆开始行驶后，仪表板的多功能显示器上将显示一条信息。

开启和锁止时的故障

尾门的紧急操作

如果不能用车钥匙打开尾门（例如遥控器电池没电），则必须采取紧急操作：

1. 用紧急车匙解锁并打开驾驶员侧车门。
2. 在 10 秒内打开点火装置，以免防盗警报系统被触发。
3. 按下前部或后部中控台上的中控锁按钮。
此时，尾门解锁并可使用解锁拉手打开。

有关紧急车匙的信息：

▷ 请参阅第 24 页的“紧急车匙”章节。

仅一个车门解锁

仪表板多功能显示器上上车门和尾门的锁止及解锁设置已经更改。无论选择何种设置，均可打开所有车门。

▷ 5 秒内按下车匙上的按钮  两次。



车辆无法解锁

车匙遥控器可能

- 因无线电波（对于配备保时捷免钥匙进入系统的车辆，也可能因遥控器与车辆之间的无线电通讯）而无法正常工作，
- 因故障失效，
- 因车匙电池没电失效。

如果车辆无法解锁：

- ▷ 将遥控器置于后窗顶部右侧，并按下按钮.

如果车辆仍然无法解锁：

1. 将遥控器上的紧急车匙插入门把手下面的槽中，然后取下车锁盖。
2. 用紧急车匙解锁并打开驾驶员侧车门。

有关紧急车匙的信息：

- ▷ 请参阅第 24 页的“紧急车匙”章节。
- 3. 在 10 秒内打开点火装置，以免防盗警报系统被触发。

有关配备保时捷免钥匙进入系统的车辆的其他步骤：

如果点火装置无法打开或者发动机无法启动，则会在多功能显示器上显示消息“无法识别钥匙”。

4. 将控制单元转回点火锁位置 0。
5. 再次启动发动机。
如果发动机无法启动，则会再次显示消息“无法识别钥匙”。
大约 1 秒后显示消息“仪表板：左转，拔出，放入点火钥匙”。
6. 将控制单元转回点火锁位置 0 并将其从点火锁中取出。
用点火钥匙（而非紧急钥匙）打开点火装置。

车辆无法锁止

可根据危险警示灯不闪烁且没有锁止声音来识别这一情况。

车匙遥控器可能

- 因无线电波（对于配备保时捷免钥匙进入系统的车辆，也可能因遥控器与车辆之间的无线电通讯）而无法正常工作，
- 因故障失效，
- 因车匙电池没电失效。

将紧急车匙插入车门锁中锁止车辆：

1. 将紧急车匙插入门把手下面的槽中，然后取下车锁盖。
2. 将紧急车匙插入车门锁，锁止驾驶员侧车门。

有关紧急车匙的信息：

- ▷ 请参阅第 24 页的“紧急车匙”章节。

如果中控锁系统发生故障，通过驾驶员侧车门的锁芯进行锁止操作将锁止中控锁系统内所有功能仍正常的锁止元件。

有关通过紧急操作锁止车门的信息：

- ▷ 请参阅第 23 页的“并非所有车门都锁止”章节。

- ▷ 排除中控锁系统故障。

请与合格的专业维修中心联系。我们建议您让保时捷中心执行这项工作，因为他们拥有经过培训的维修中心专业人员，并且备有必要的零件和工具。



并非所有车门都锁止

中控锁系统失效。必须通过紧急锁止步骤锁止车门。

1. 打开乘客侧车门。
2. 使用紧急车匙向外转动门锁。
3. 对后车门重复上述操作步骤。
4. 关闭所有车门。



5. 将紧急车匙插入门把手下面的槽中，然后取下车锁盖。

6. 将紧急车匙插入车门锁，锁止驾驶员侧车门。拉动开门装置可以从车内打开车门。

有关紧急车匙的信息：

- ▷ 请参阅第 24 页的“紧急车匙”章节。

有关车匙和中控锁系统的注意事项

车匙

车辆备有两把车匙，包括集成在车匙中的紧急车匙。这些车匙可以操作车辆上的所有车锁。

- ▷ 注意保管好您的车匙：除非遇到特殊情况，否则一定要随身携带。
- ▷ 即使短时间离开车辆，也要拔下点火车匙并随身携带。请勿将点火车匙留在车内。
- ▷ 如果车匙丢失或被盗，或制作了额外车匙或替换车匙，请通知您的保险公司。
- ▷ 他人使用丢失的车匙仍可操作机械锁。



信息

如果车辆安装有相关装备，车辆锁止后，不同的车辆设置会存储到相应的车匙上。

有关在车匙上存储车辆设置的信息：

- ▷ 请参阅第 27 页的“存储车辆设置”章节。



紧急车匙

拔下紧急车匙

1. 向侧面推动解锁按钮。
2. 拔出车匙。

插入紧急车匙

- ▷ 插入车匙，直到听到解锁按钮卡入位。

替换车匙

只能从保时捷中心处订购车匙。有时这可能会花费很长时间。

因此，请务必随时备有一把替换车匙。将替换车匙保存在安全的地方，但切勿放在车内或车辆上。

必须由保时捷中心为车辆控制单元“设定”新车匙的车匙密码。为此，还必须对车辆的所有车匙再次进行设定。

最多可对 8 把车匙进行设定。

中控锁

您的车辆配有中控锁系统。以下装置同时解锁或锁止：

- 车门
- 尾门
- 加油口盖

当车辆解锁和锁止时，中控锁系统始终处于启用状态。

您可以在仪表板的多功能显示器上进行不同的车门和尾门锁止及解锁设置。无论选择何种设置，均可打开所有车门。

- ▷ 5 秒内按下车匙上的按钮  两次。

关闭准备就绪状态（适用于配备保时捷免钥匙进入系统的车辆）

如果未在 96 小时内解锁驾驶员侧车门，未在 36 小时内解锁乘客侧车门，则保时捷免钥匙进入系统会在此时间过后取消准备就绪状态。

1. 拉动门把手一次，重新启动系统。
2. 再次拉动门把手，便可打开车门。

座椅、车镜、方向盘和遮阳装置

前排座椅	26
存储车辆设置	27
舒适进车功能	29
座椅头枕	30
后排座椅	30
灭火器	32
座椅加热和通风	33
安全带	34
安全气囊系统	36
儿童保护系统	38
ISOFIX 儿童保护系统	42
车门镜	45
自动防眩目车内后视镜	46
方向盘	47
加热式方向盘	48
方向盘调节装置	48
多功能方向盘	49
遮阳板	50
化妆镜	51
后侧车窗遮阳卷帘	51

前排座椅

座椅位置

正确的坐姿对于安全和无疲劳驾驶来说非常重要。我们建议按照下列步骤调节驾驶员座椅，以满足您的个人需要：

1. 调节座椅高度，保证足够的头部空间和良好的视野。
2. 前后调节座椅，确保当您踩下制动踏板时，腿不用完全伸直，并且整个脚底完全踏在踏板上。
3. 握住方向盘的上半部分。调节靠背角度和方向盘位置，使您的双臂几乎完全伸直。但是，您的肩部必须仍然贴在靠背上。
4. 如有必要，请调节座椅的前后位置。
5. 调节座椅头枕的高度，使其上边缘与您的视线等高或更高。

调节座椅



警告

在驾驶时调节座椅

如果试图在驾驶中调节座椅，座椅的移动量可能会超出您的预期，您可能会失去对车辆的控制。

- ▷ 切勿在行驶时调节座椅。



小心

座椅调节

在调节座椅过程中，如果座椅的移动范围内有人或宠物，则存在夹伤或碰伤肢体的风险。

- ▷ 调节座椅时一定要确保任何人都不会处于危险之中。



A 座椅角度调节

B 座椅高度调节

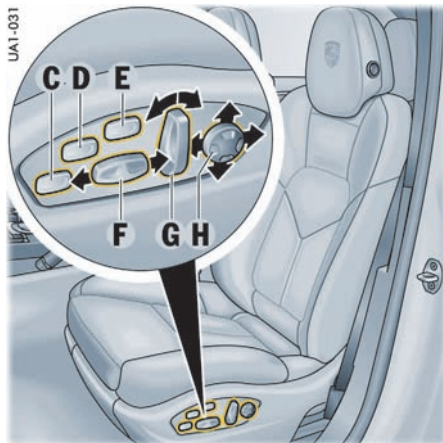

- C 座垫深度调节
- D 座垫侧垫调节
- E 靠背侧垫调节
- F 前后位置调节
- G 靠背角度调节
- H 腰部支撑调节 (支撑骨盆和脊柱的靠背曲率)
- ▷ 沿箭头所示方向按下每个控制按钮, 直到达到理想的设置位置。



驾驶员侧车门记忆按钮
(驾驶员记忆功能或舒适性位置记忆功能)

存储车辆设置

个性化车辆设置可与驾驶员记忆功能设置或舒适性位置记忆功能组件设置一起存储在车匙上或车门的记忆按钮上。

如果车辆配备驾驶员记忆功能, 驾驶员侧车门上就有记忆按钮。如果车辆配备舒适性位置记忆功能, 驾驶员侧车门和乘客侧车门上就有记忆按钮。

驾驶员记忆功能

驾驶员记忆功能组件包含对以下部件**人体工程学设置**的存储

- 驾驶员座椅和
- 车门镜。



乘客侧车门记忆按钮 (舒适性位置记忆功能)

舒适性位置记忆功能

舒适性位置记忆功能组件包含对以下部件**人体工程学设置**的存储

- 驾驶员座椅、
- 乘客座椅 (设置仅存储在乘客侧车门上的记忆按钮上)、
- 电动转向柱和
- 车门镜, 以及

对以下部件的**舒适性设置**的存储

- 空调、
- 多功能显示器和
- 保时捷通讯管理系统 (PCM)。



小心

调出座椅、后视镜和电动转向柱的自动设置

如果设置被意外启用，可能会夹伤或碰伤肢体。

- ▷ 按下记忆按钮或者任意座椅调节按钮可取消自动调出设置。
- ▷ 请勿将儿童单独留在车内。



信息

如果多功能显示器上启用了自动存储功能，则在车辆锁止时，设置将自动存储在车匙上。

有关开启和关闭自动存储功能的信息：

- ▷ 请参阅第 123 页的“开启和关闭自动记忆功能”章节。

无论多功能显示器上是否启用了自动存储功能，设置都可存储在车匙上（按下车匙按钮 **3**）和记忆按钮 **1** 或 **2** 上，并可通过这些按钮调出设置。

在车钥匙上存储设置

人体工程学设置和舒适性设置可以分别分配到车钥匙上。



信息

最多可在 4 把车匙上存储个性化记忆信息。如果还有其他车匙，则采用车匙 4 的记忆信息。

通过锁止车辆进行自动存储。

必须在多功能显示器上启用此功能。

有关开启和关闭自动存储功能的信息：

- ▷ 请参阅第 123 页的“开启和关闭自动记忆功能”章节。
- 锁止车辆时，设置会存储到正在使用的车钥匙上。
- 对于配备保时捷免钥匙进入系统的车辆，按下门把手上的锁止按钮时可以存储设置。

按下驾驶员侧车门上的车匙按钮 **3** 进行存储

▷ 必须打开点火装置。

1. 按下“**SET（设置）**”按钮。按钮中的 LED 灯亮起。
2. 在 10 秒内按下车匙按钮 **3**。
3. 系统便会存储人体工程学 and 舒适性设置（针对具体车匙）。随后，会响起确认存储操作的信号音，并且“**SET（设置）**”按钮中的 LED 灯熄灭。

从车钥匙中调出设置

人体工程学设置和舒适性设置可以分别从车钥匙中调出。

通过解锁车辆自动调出

当车辆解锁并且驾驶员侧车门打开时，会从正在使用的车钥匙中调出设置。

在配备保时捷免钥匙进入系统的车辆上，解锁车辆并打开驾驶员侧车门后，便可调出设置。

通过按下驾驶员侧车门上的车匙按钮 **3**

- ▷ 在驾驶员侧车门打开并且点火装置关闭的情况下，只需按下车匙按钮 **3**，自动调用设置或按住车匙按钮 **3** 直至调出所有设置。

在按钮 1、2 和 3 中存储设置

人体工程学设置可分别存储到驾驶员侧车门中的按钮 1 和 2 上。

乘客座椅设置可分别存储到乘客侧车门中的按钮 1、2 和 3 上。

▷ 必须打开点火装置。

1. 按下“SET (设置)”按钮。按钮中的 LED 灯亮起。
2. 在 10 秒内按下按钮 1、按钮 2 或按钮 3 (仅乘客侧)。
3. 人体工程学设置或乘客座椅设置存储在相关按钮上。随后, 会响起确认存储操作的信号音 (仅驾驶员侧), 并且“SET (设置)”按钮中的 LED 灯熄灭。

调出按钮 1、2 或 3 中的设置

调出驾驶员侧车门上按钮 1 或 2 中的人体工程学设置。

▷ 在驾驶员侧车门打开并且点火装置关闭的情况下, 点按按钮 1 或 2, 自动调用设置或按住按钮 1 或 2 直至所有设置均已应用。

调出乘客侧车门上按钮 1、2 或 3 中的乘客座椅设置。

▷ 乘客侧车门打开时, 点按按钮 1、2 或 3, 自动调用设置或按住按钮 1、2 或 3 直至调出所有设置。

避免在锁止时设置自动存储到车钥匙上

必须在多功能显示器上禁用此功能。

有关开启和关闭自动存储功能的信息:

▷ 请参阅第 123 页的“开启和关闭自动记忆功能”章节。

舒适进车功能

舒适进车功能可方便您上下车。

 **小心** 自动调节驾驶员座椅

座椅自动调节时可能会夹伤驾驶员座椅后方的人或宠物。

▷ 驾驶员座椅后方有乘客时, 请关闭舒适进车功能。

注意

调出设置后, 向前折叠后排座椅有导致损坏的风险。

座椅可能向后移动并损坏。

▷ 向前折叠后排座椅时, 请关闭便捷出入功能。

前提条件

- 必须在多功能显示器上启用该功能。

有关开启和关闭舒适进车功能的信息:

▷ 请参阅第 123 页的“打开和关闭舒适进车功能”章节。

下车

方向盘向上移动:

- 当点火车匙已拔出或

- 在配备保时捷免钥匙进入的车辆上, 点火装置已关闭并且驾驶员侧车门打开后。

驾驶员座椅向后移动：

- 当点火车匙已拔出**并且**驾驶员侧车门打开后**或**
- 在配备保时捷免钥匙进入的车辆上，点火装置已关闭**并且**驾驶员侧车门打开后。

上车

驾驶员座椅和方向盘位于舒适进车位置。

关闭驾驶员侧车门并插入点火车匙或（对于配备保时捷免钥匙进入系统的车辆）打开点火装置后，座椅和方向盘便会移动到存储位置。



信息

钥匙改变后，座椅可能移动至新的针对具体车匙的进车位置。



信息

手动干预座椅设置将会中断舒适进车功能。必须手动设置驾驶位置。

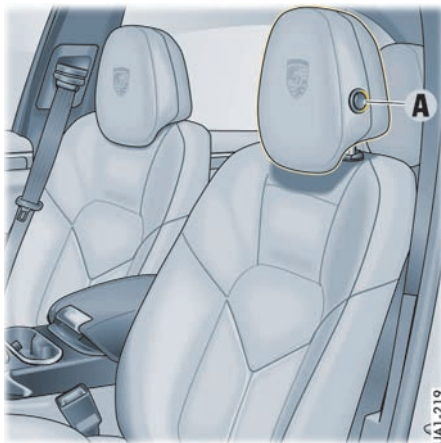

示例：前排座椅

座椅头枕

前排座椅头枕的高度和后排外侧座椅头枕的高度均可以调节。

升高

- ▷ 向上推动座椅头枕，直到达到所需的位置。

降低

- ▷ 按下按钮 **A**，同时向下推动座椅头枕，直到达到所需的位置。

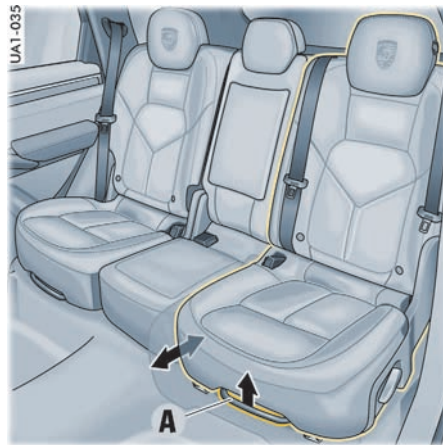

后排座椅



小心

座椅调节

在座椅调节过程中，如果座椅的移动范围内有人或宠物，存在夹伤或碰伤肢体的风险。

- ▷ 调节座椅时一定要确保任何人都不会处于危险之中。

前后位置调节

- ▷ 向上拉动解锁杆 **A**，然后向前或向后推动座椅。

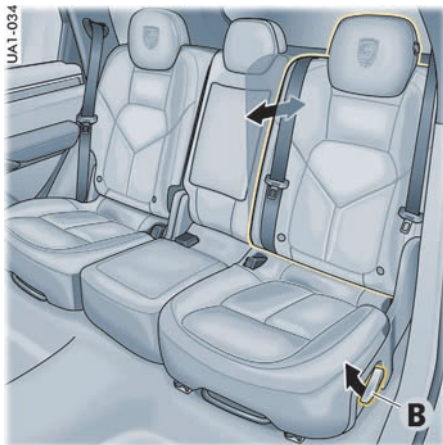

靠背角度调节

1. 坐在座椅上。
2. 提供有三种座椅靠背角度。向上拉动解锁杆 **B** 并调节已解锁的靠背，方法是将其压入更倾斜的座椅位置或将其滑入更竖直的座椅位置。松开解锁杆后，靠背卡在当前位置。

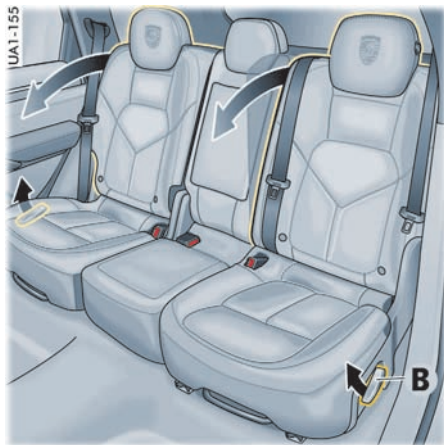

向前折叠后排座椅靠背

后排座椅靠背采用分开式设计，需要更大的行李厢空间时，可分别向前折叠各个部分。

向前折叠外侧座椅靠背

1. 向下滑动座椅头枕。
请参阅第 30 页的“座椅头枕”章节。
2. 从座椅上分离可伸缩盖板。
请参阅第 188 页的“可伸缩盖板”章节。
3. 向上拉动解锁杆 **B**，然后向前折叠靠背。
必须听到靠背卡入较低位置的声音。为此，可在必要时调节座椅的前后位置。



信息

左侧座椅和中间座椅的靠背是连在一起的。向前折叠左侧靠背时，中间靠背也会随之向前折叠。

中间座椅靠背也可以单独向前折叠。

- ▷ 向前折叠靠背之前，应使用前后位置调节功能向后移动后排座椅。

将外侧座椅靠背调节到垂直位置

1. 向上拉动解锁杆 **B**，然后向后折叠靠背。
2. 请确保安全带未被夹住。
折起靠背，直到听到其锁定到位的咔嗒声。

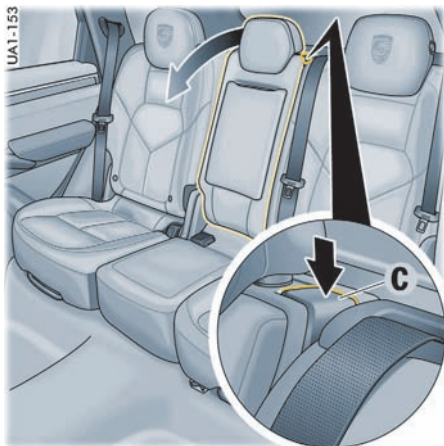

向前折叠中间座椅靠背

- ▷ 按下解锁按钮 **C**，然后向前折叠靠背。

将中间座椅靠背调节到垂直位置

1. 折起靠背，直到听到其锁定到位的咔嚓声。
2. 如果仍能看到解锁按钮上的红色标记，则说明座椅未正确锁止。
3. 请确保中间座椅的安全带未被夹住。

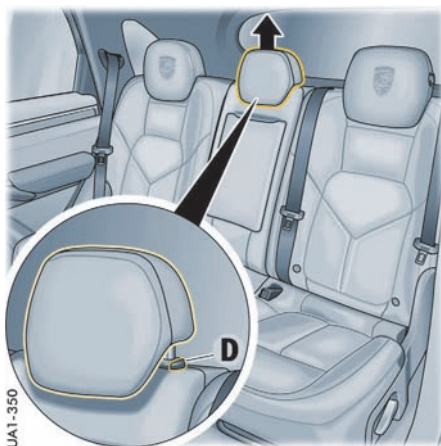

拆卸后排中间座椅头枕



信息

如果您希望在后排座椅位于靠前位置的情况下向前折叠后排中间座椅的靠背（例如用于增加装载区空间或运输大体积物品时），可以拆下座椅头枕，以免其碰到中控台。

- ▷ 使用中间座椅时，请重新安装座椅头枕。

拆卸

- ▷ 按下按钮 **D**，同时完全拆下座椅头枕。

安装

- ▷ 插入座椅头枕并将其向下推至极限位置。



灭火器

对于配备灭火器的车辆，灭火器固定在乘客座椅的前部。

- ▷ 在紧急情况下要取出灭火器时，一只手拿住灭火器，另一只手按下灭火器架上的 **PRESS** 按钮（箭头）。

i 信息

- ▷ 查看灭火器上的最终检查日期。如果灭火器已过有效期，可能无法正常工作。
- ▷ 请务必阅读灭火器上的操作说明。
- ▷ 请遵照灭火器制造商贴在灭火器手柄处的标签上的安全指南。
- ▷ 应由专业的维修中心每 1 至 2 年对灭火器进行一次检查，以确保其正确工作。
- ▷ 使用后，请将灭火器重新加满。

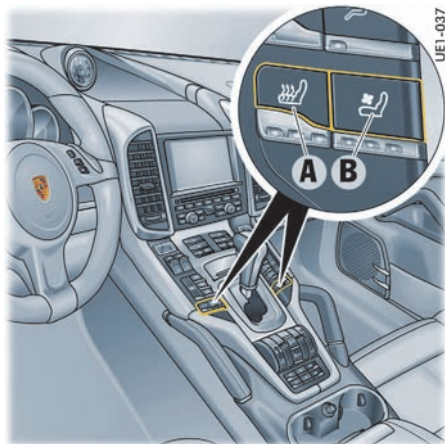

A - 前排座椅加热
B - 前排座椅通风

座椅加热和通风

当发动机运转时，座椅加热及通风功能准备就绪。反复按下按钮可以在三种设置中切换，从而调节座椅加热或通风的强度。

开启座椅加热功能

- ▷ 反复按下按钮 A。
亮灯的数量可指示选定的加热设置。

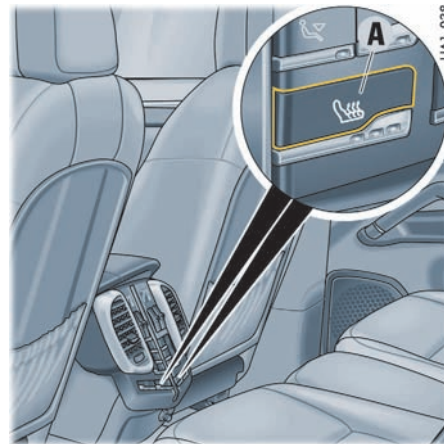

后排座椅加热

关闭座椅加热功能

- ▷ 反复按下按钮 A，直到所有指示灯均熄灭。

开启前排座椅通风功能

- ▷ 反复按下按钮 B。
亮灯的数量可指示选定的通风设置。

关闭前排座椅通风功能

- ▷ 反复按下按钮 B，直到所有指示灯都熄灭为止。

i 信息

- 车内温度较高时，座椅加热功能不可用。
- 车内温度较低时，座椅通风功能不可用。

安全带

安全带不适用于身高在 150 cm 以下的乘员。因此，他们应使用合适的保护系统。



危险

未系紧或未正确使用安全带

如果未佩戴安全带，则安全带在发生事故时无法提供任何保护。未正确系好安全带会增加发生事故时导致人身伤害的风险。

- ▷ 为保障人身安全，车辆的所有乘员都必须佩戴安全带。
请您车上的乘客讲述本章节的所有信息。
- ▷ 切勿两个人同时共用一条安全带。
- ▷ 请事先脱下松散、宽大的衣物，否则可能会影响安全带的正确系紧并限制您身体的活动自由。
- ▷ 请勿使安全带绕过坚硬或易碎的物品（眼镜、圆珠笔、烟斗等）。
这些物品可能会对乘员安全构成额外的风险。
- ▷ 安全带不可扭结或松弛。



危险

使用损坏的安全带

如果安全带损坏、承受过大压力或磨损，在发生事故时则无法提供足够的保护。
已经触发过的安全带预紧器系统必须立即更换。

- ▷ 定期检查所有安全带是否有织带损坏的迹象，并检查安全带扣和固定点是否能够正常工作。
- ▷ 必须立即将在事故中损坏或承受过大拉力的安全带更换为经许可能够用于相应座椅的安全带。
安装在座椅上已经被触发过的安全带预紧器系统和限力装置也必须立即更换。
另外，还必须检查安全带的固定点。
请与合格的专业维修中心联系。我们建议您让保时捷中心执行这项工作，因为他们拥有经过培训的维修中心专业人员，并且备有必要的零件和工具。
- ▷ 不使用时，请确保将安全带完全收回，以免其变脏和损坏。



警示灯和警告信息

下列功能用于提醒您系好安全带，在驾驶员及乘客座椅安全带锁舌插入安全带扣之前将一直保持激活状态：

- 当打开点火装置时，仪表板上的警示灯亮起。
- 仪表板的多功能显示器上显示一条警告信息。
- 当车速超过约 24 km/h 时，会持续响起警示信号（铃声）约 90 秒（仅限驾驶员座椅安全带）。

安全带预紧器

根据碰撞力的大小，所有安全带在发生事故时都会收紧。

下列情况下将触发安全带预紧器：

- 发生正面碰撞和后面碰撞时
- 发生侧面碰撞时
- 车辆倾翻时



信息

安全带预紧器系统只能触发一次；之后必须更换。

只能由合格的专业维修中心工作人员执行有关安全带预紧器系统的工作。我们建议您让保时捷中心执行这项工作，因为他们拥有经过培训的维修中心专业人员，并且备有必要的零件和工具。

安全带预紧器触发后会冒烟。此时不要误以为车内起火。



请系好安全带

1. 采取一种舒适的坐姿。
2. 调节座椅靠背，使安全带紧贴您的上半身并绕过肩部中央。
3. 握住安全带锁舌，缓慢、连续地拉动安全带绕过胸部和骨盆。



信息

如果车辆位于斜坡上或猛拉安全带，安全带可能会被锁住，无法拉出。
加速、减速、转弯及上坡行驶时，无法拉出安全带。

4. 将安全带插舌插入座椅内侧相应的安全带扣中，直到听到其牢固锁定到位的咔嗒声。
5. 确保安全带没有缠结或扭曲，也没有摩擦到尖锐棱边。
6. 腰部安全带部分应贴身地绕过乘员的骨盆。因此，系好安全带之后，请务必向上拉动肩部安全带部分。
孕妇应使安全带尽可能低地绕过骨盆，并确保其不会压到腹部。
7. 行驶期间应不时地拉动肩部安全带部分，以确保腰部安全带部分紧贴身体。

打开安全带扣

1. 握住安全带插舌。
2. 按下红色按钮（箭头）。
3. 握住安全带插舌，引导安全带收入卷轴。

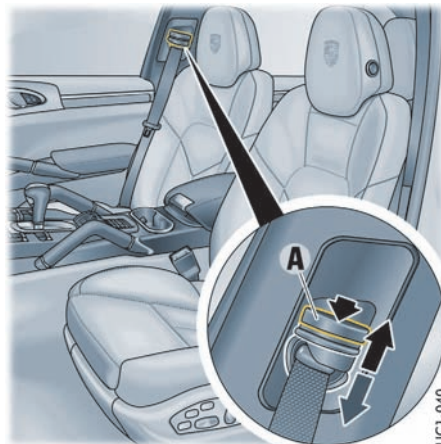

安全带高度调节

前排座椅上安全带导向器的高度可以调节。

- ▷ 调节安全带的高度，使其绕过肩部的中间部位，切勿绕过颈部。

调节安全带高度

- ▷ 向上 - 向上推动安全带导向器。
- ▷ 向下 - 按下锁止按钮 **A** 并移动安全带导向器。

安全气囊系统

一般安全指南

⚠ 危险

座椅位置不当或物品存放不当

只有所有乘员均系好安全带并保持正确的座椅位置时，安全气囊系统才能发挥其保护功能。物品及行李必须安全存放。

- ▷ **请务必系好安全带**，因为安全气囊系统的触发取决于发生事故时的碰撞力度和碰撞角度。
- ▷ 请确保驾驶员或乘客与安全气囊展开区域之间没有任何人、宠物或物品。
- ▷ 始终握住方向盘的外圈。
- ▷ 为确保安全气囊能够提供有效的保护，必须使其与驾驶员或乘客保持一定的距离。因此，请调节您的座椅位置，不要让座椅离安全气囊过近。
请勿斜靠在车门内侧（侧安全气囊）。
- ▷ 物品不得从车门储物箱中伸出。
- ▷ 座椅上或其前方不要装载过重的物品。
- ▷ 请勿在仪表板上放置任何物品。
- ▷ 请您车上的乘客讲述本章节的所有信息。
- ▷ 驾驶时请务必将双脚放在脚坑中。不要把脚放在仪表板上或座垫上。

⚠ 危险

因擅自改装安全气囊而出现故障

擅自改装的安全气囊系统无法提供任何保护。此类气囊系统可能不会触发，也可能意外触发。安全气囊意外触发可能导致严重的人身伤害。

- ▷ 不要改装安全气囊系统的线束或部件。
- ▷ 不要在方向盘上或者乘客侧安全气囊、侧安全气囊或头部安全气囊附近粘贴任何附加饰物或标签。
请勿使用保护性座椅罩。
- ▷ 请勿在安全气囊线束附近布置任何附加电气设备的电缆。
- ▷ 请勿拆卸安全气囊部件（例如方向盘、前排座椅、车顶衬里）。
- ▷ 转售您的保时捷车辆时，请告知购买者车辆装有安全气囊，并请其阅读《驾驶手册》中的“安全气囊系统”章节。

⚠ 危险

已被触发过的安全气囊系统不会启动

安全气囊系统只能触发一次。

- ▷ 立即更换触发过的安全气囊系统。
- ▷ 如果安全气囊系统有故障，一定要向合格的专业维修中心咨询。

功能

安全气囊是一种与安全带配合使用的安全系统，在发生事故时可为车辆乘员提供最大限度的伤害保护。

在正面或侧面碰撞事故中，安全气囊可以保护乘员的头部、骨盆和上身，同时减缓驾驶员和乘客沿碰撞方向的移动。

第二排座椅中安全气囊的主要作用是在发生侧面碰撞时保护乘客的头部。

- 驾驶员侧**前置安全气囊**安装在方向盘毂缓冲垫的下面，乘客侧前置安全气囊安装在仪表板中。
- 前排座椅的**侧安全气囊**（后排座椅的选装侧安全气囊）安装在座椅靠背的侧面。
- **头部安全气囊**安装在车门上方的车顶区域。

各个安全气囊的触发取决于碰撞角度和力度。展开后，前置安全气囊和侧安全气囊会再次迅速收缩，因此几乎不会对视野产生任何影响。同样，充气噪音也会淹没在事故的噪声中。

警示灯

故障通过转速表上的警示灯加以指示。

- ▷ 出现下列情况时，请向合格的专业维修中心咨询：
 - 当点火装置开启时，警示灯不亮起**或者**
 - 发动机运转时，警示灯不熄灭**或者**
 - 行驶时警示灯亮起。



“PASS AIR BAG OFF”（乘客侧安全气囊关闭） 警示灯

有关“PASS AIR BAG OFF”（乘客侧安全气囊关闭）警示灯功能的信息：

- ▷ 请参阅第 42 页的“开启和关闭乘客侧安全气囊”章节。

危险

乘客侧安全气囊失效或发生故障

打开点火装置并关闭安全气囊后，如果“PASS AIR BAG OFF”（乘客侧安全气囊关闭）警示灯未亮起，则说明系统可能发生故障。

- ▷ 这时，不要在乘客座椅上安装儿童保护系统。
- ▷ 立即排除故障。

危险

乘客侧安全气囊关闭

拆下儿童座椅后，如果乘客侧安全气囊保持关闭，则车辆发生碰撞时安全气囊将无法触发。

- ▷ 拆下儿童座椅后，必须再次开启乘客侧安全气囊。

弃置

未点燃过的气体发生器或带有安全气囊单元的整车或总成不得作为“普通”废料或废弃物弃置，也不得进行任何其他形式的最终储存。

您的保时捷中心将会告知您有关弃置的信息。

儿童保护系统

请务必使用合适的儿童保护系统搭载儿童并将其安置在后排座椅上。

- ▷ 安装儿童保护系统后，请务必关闭座椅加热功能。



危险

乘客座椅上的儿童保护装备

只有在乘客体型和体重达到特定的最低要求时，乘客侧安全气囊才能提供有效的保护。如果在乘客侧座椅上装有儿童保护系统或承载身材过矮或体重过轻的乘客时，安全气囊被触发时存在导致严重甚至致命伤害的风险。

- ▷ 如果乘客座椅上装有儿童保护系统，请务必关闭乘客侧安全气囊。请向您的保时捷中心咨询有关安装保时捷儿童保护系统的适当建议。

要想关闭乘客侧安全气囊：

- ▷ 请参阅第 42 页的“开启和关闭乘客侧安全气囊”章节。

0 和 0+ 分组的儿童体重：不超过 13 kg

此体重分组的儿童必须用**后向**安装的儿童保护系统搭载。

如有可能，应将儿童保护系统安装到后排座椅上。

- ▷ 如果将此系统安装到乘客座椅上，必须关闭乘客侧安全气囊。

I 分组的儿童体重：9 至 18 kg

此体重分组的儿童应用**前向**安装的儿童保护系统搭载。

如有可能，应将儿童保护系统安装到后排座椅上。

- ▷ 如果将此系统安装到乘客座椅上，必须关闭乘客侧安全气囊。

II 分组的儿童体重：15 至 25 kg

此体重分组的儿童应用**前向**安装的儿童保护系统搭载。

如有可能，应将儿童保护系统安装到后排座椅上。

- ▷ 如果将此系统安装到乘客座椅上，必须关闭乘客侧安全气囊。

III 分组的儿童体重：22 至 36 kg

此体重分组的儿童应用**前向**安装的儿童保护系统搭载。

如有可能，应将儿童保护系统安装到后排座椅上。

- ▷ 如果将此系统安装到乘客座椅上，必须将车辆座椅调节到靠后的最低位置。

推荐的儿童保护系统

体重分组和年龄信息	制造商	型号	授权编号	保时捷零件号	安装到乘客座椅上	安装到后排外侧座椅上	安装到后排中央座椅上
分组 0 和 0+: 不超过 13 kg 不超过约 18 个月	Britax-Römer	保时捷婴儿座椅 ISOFIX G0+	E ₁ 04301146	955.044.802.86	仅限乘客侧安全气囊关闭的情况下。 将乘客座椅移动到较低且靠后的位置。	允许	不允许
分组 I: 9 至 18 kg 约 8 个月到 4 岁	Britax-Römer	保时捷儿童座椅 ISOFIX G1	E ₁ 04301199	955.044.802.92	仅限乘客侧安全气囊关闭的情况下。 将乘客座椅移动到较低且靠后的位置。	允许	允许 (只能配合三点式安全带系统进行安装, 不能搭配 ISOFIX)
分组 II: 15 至 25 kg 约 3 岁半到 6 岁	Britax-Römer	保时捷儿童座椅 增强型 G2 + G3	E ₁ 04301169	955.044.802.90	仅限乘客侧安全气囊关闭的情况下。 将乘客座椅移动到较低且靠后的位置。	允许	允许
分组 III: 22 至 36 kg 约 6 岁到 12 岁	Britax-Römer	保时捷儿童座椅 增强型 G2 + G3	E ₁ 04301169	955.044.802.90	将乘客座椅调节到靠后的最低位置。	允许	允许

适合安装儿童保护系统的座椅位置

体重分组和年龄信息	乘客座椅上的儿童保护系统		后排座椅上的儿童保护系统	
分组 0: 不超过 10 kg	U ¹ : 适合“通用”类别中许可用于此体重分组的儿童保护系统。	请参照建议 ^{1、2}	U	通用
分组 0+: 不超过 13 kg	U ¹ : 适合“通用”类别中许可用于此体重分组的儿童保护系统。	请参见建议 ^{1、2}	U	通用
分组 I: 9 至 18 kg	UF: 适合“通用”类别中许可用于此体重分组的前向固定儿童保护系统。 将乘客座椅调节到靠后的位置, 将安全带高度调节到较低的位置。 请参见“推荐的儿童保护系统”表中的建议。	通用 ²	UF	通用
分组 II: 15 至 25 kg	UF: 适合“通用”类别中许可用于此体重分组的前向固定儿童保护系统。 将乘客座椅调节到靠后的位置, 将安全带高度调节到较低的位置。 请参见“推荐的儿童保护系统”表中的建议。	通用 ²	UF	通用
分组 III: 22 至 36 kg	UF: 适合“通用”类别中许可用于此体重分组的前向固定儿童保护系统。 将乘客座椅调节到靠后的位置, 将安全带高度调节到较低的位置。 请参见“推荐的儿童保护系统”表中的建议。	通用 ²	UF	通用

¹ 仅限乘客侧安全气囊关闭的情况下。

² 座椅高度调节, 顶部。

适合安装儿童保护系统的座椅位置

可以使用下列 ISOFIX 儿童保护系统。

相关分类用字母或儿童汽车座椅上的 ISO 规范表示。

体重分组和年龄信息	规格类别	固定装置	车上的 ISOFIX 固定点	
			前排, 乘客侧	后排, 外侧
婴儿提篮	F	ISO/L1	X	X
	G	ISO/L2	X	X
分组 0: 不超过 10 kg	E	ISO/R1	IL	IL
	E	ISO/R1	IL	IL
分组 0+: 不超过 13 kg	D	ISO/R2	IL	IL
	C	ISO/R3	IL	IL
	D	ISO/R2	IL	IL
分组 I: 9 至 18 kg	C	ISO/R3	IL	IL
	B	ISO/F2	IUF	IUF
	B1	ISO/F2X	IUF	IUF
	A	ISO/F3	IUF	IUF
	A	ISO/F3	IUF	IUF
分组 II: 15 至 25 kg			X	X
分组 III: 22 至 36 kg			X	X

X: 此位置不适合。

IL: 请参见“推荐的儿童保护系统”表中的建议。

IUF: 适合“通用”类别中许可用于此体重分组的前向固定儿童保护系统。

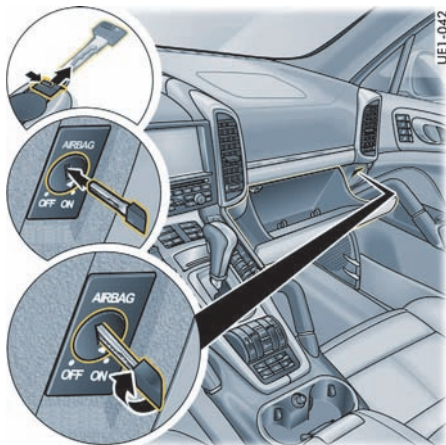

开启和关闭乘客侧安全气囊

1. 打开手套箱。
2. 使用紧急车匙关闭（OFF 位置）或开启（ON 位置）乘客侧安全气囊。
关闭乘客侧安全气囊后，乘客侧安全带警告信息也会停用。

有关紧急车匙的信息：

- ▷ 请参阅第 24 页的“紧急车匙”章节。



危险

乘客侧安全气囊关闭

拆下儿童座椅后，如果乘客侧安全气囊保持关闭，则车辆发生碰撞时安全气囊将无法触发。

- ▷ 拆下儿童座椅后，必须再次开启乘客侧安全气囊。



“PASS AIR BAG OFF”（乘客侧安全气囊关闭）警示灯

如果关闭乘客侧安全气囊（座椅 2），在打开点火装置时，“PASS AIR BAG OFF”（乘客侧安全气囊关闭）警示灯将持续亮着。



危险

乘客侧安全气囊失效或发生故障

打开点火装置并关闭安全气囊后，如果“PASS AIR BAG OFF”（乘客侧安全气囊关闭）警示灯未亮起，则说明系统可能发生故障。

- ▷ 这时，不要在乘客座椅上安装儿童保护系统。
- ▷ 立即排除故障。
请与合格的专业维修中心联系。我们建议您让保时捷中心执行这项工作，因为他们拥有经过培训的维修中心专业人员，并且备有必要的零件和工具。

您可以在单独的章节中找到有关安全气囊的更多重要信息：

- ▷ 请参阅第 36 页的“安全气囊系统”章节。



ISOFIX 儿童保护系统

请仅使用保时捷推荐的配有 ISOFIX 系统的儿童保护系统。这些系统已经针对保时捷车辆内部和适当的儿童体重分组进行了必要的检测和调节。使用其他未经检测的系统可能会增加导致人身伤害的风险。

您可以从保时捷中心获得与 ISOFIX 兼容的儿童座椅。

- ▷ 请务必阅读有关儿童座椅的单独安装说明。



危险

儿童座椅使用不当

如果安装了不适用于此车型的儿童座椅或未正确安装儿童座椅，在发生事故时将无法提供充分的保护。

- ▷ 请务必阅读有关儿童座椅的单独安装说明。
- ▷ 使用儿童保护系统时，请务必遵守您所在国家/地区的法规。
- ▷ 请仅使用保时捷推荐的儿童保护系统。这些保护系统已经针对保时捷车辆内部和适当的儿童体重分组进行了检测和调节。使用其他未经检测的系统可能会增加导致人身伤害的风险。
- ▷ 通常，应将儿童保护系统安装在后排座椅上。
- ▷ 请向您的保时捷中心咨询有关安装保时捷儿童保护系统的适当建议。



危险

乘客侧安全气囊关闭

拆下儿童座椅后，如果乘客侧安全气囊保持关闭，则车辆发生碰撞时安全气囊将无法触发。

- ▷ 拆下儿童座椅后，必须再次开启乘客侧安全气囊。

安装配有 ISOFIX 系统的儿童座椅

您可以在乘客座椅靠背（取决于装备）和后排座椅靠背的右侧和左侧找到 ISOFIX 儿童座椅固定装置的标记。

ISOFIX 儿童座椅固定装置的定位凸耳 **A** 位于座垫与靠背之间。

1. 按照儿童座椅指导手册中的说明将儿童座椅固定至定位凸耳 **A** 上。
2. 拉动儿童座椅，以检查两个固定点是否正确接合。

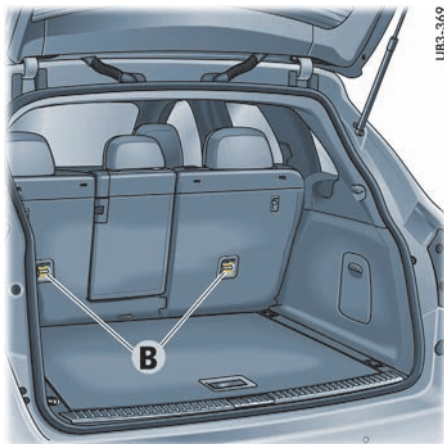

ISOFIX 拉带固定点

使用带有 ISOFIX 拉带的儿童保护系统时，可使用后排座椅靠背后部的固定点 **B** 固定拉带。



安装带有 ISOFIX 拉带的儿童座椅

- ▽ 请务必阅读有关儿童座椅的单独安装说明。
1. 按照儿童座椅指导手册中的说明将儿童座椅固定至定位凸耳 **A** 上。
 2. 拉动儿童座椅，以检查两个固定点是否正确接合。
 3. 使 ISOFIX 拉带 **C** 从头枕上方穿过。

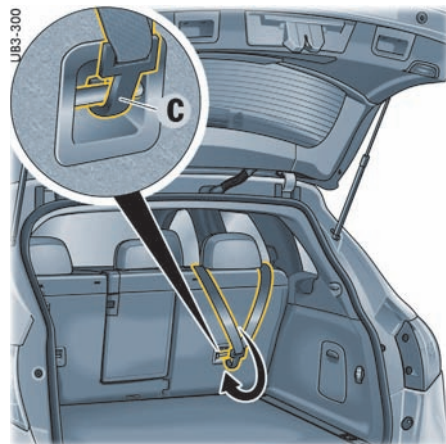

4. 将 ISOFIX 拉带 **C** 固定到靠背后部的固定点上，然后将拉带拉紧。

车门镜

乘客侧的凸面镜与驾驶员侧的非球面镜提供了更大的视野范围。



警告

因车门镜反映的路况失真导致驾驶员错误判断交通状况

在凸面镜中显示的车辆或物体比实际尺寸小，因此看起来会比实际距离要远一些。

- ▷ 在估算后方车辆的距离以及倒车驶入停车位时，请务必考虑这种失真现象。
- ▷ 也可以利用内后视镜判断距离。

注意

在洗车装置中清洗车辆时，存在损坏车门镜的风险。

- ▷ 在使用洗车装置之前折合车门镜。

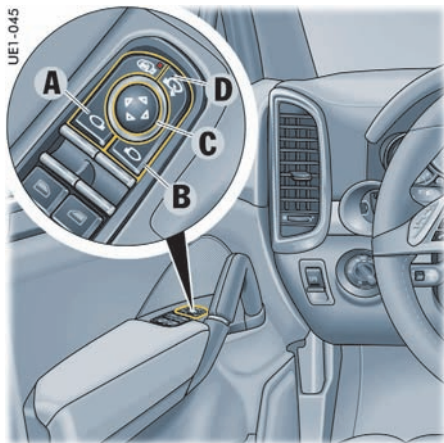

A - 车门镜选择 - 驾驶员侧

B - 车门镜选择 - 乘客侧

C - 调节车门镜

D - 折合和展开车门镜

调节车门镜

满足以下条件时，电动车门镜调节器准备就绪：

- 点火装置开启。
- 关闭点火装置后最多 10 分钟内，直到首次打开驾驶员侧或乘客侧车门。

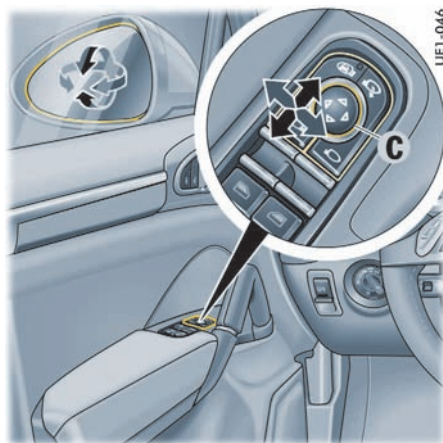

1. 按下驾驶员侧选择按钮 A 和乘客侧选择按钮 B。

所按下按钮上的指示灯亮起。

2. 按下调节按钮 C，将车门镜调至正确位置。

如果电动调节装置失效

- ▷ 可通过按压镜面调节车镜。



折合和展开车门镜

- ▷ 按下按钮 D。
两侧车门镜均可自动折合和展开。

如果电动调节装置失效

- ▷ 手动折合车门镜。

自动折合和展开车门镜

车辆锁止后，车门镜可以自动折合。

自动折合车门镜

- ▷ 按住车匙上的按钮  至少 1 秒。

或者

对于配备保时捷免钥匙进入系统的车辆，按住驾驶员侧车门把手上的锁止按钮至少 1 秒。

车门镜折合。

自动展开车门镜

- ▷ 打开点火装置。
车门镜展开。



信息

如果使用按钮 **D** 手动折合车门镜，则在点火装置开启后车门镜不会自动展开。

如果电动调节装置失效

- ▷ 手动展开后视镜。

存储车门镜设置

对于配备驾驶员记忆功能或舒适性位置记忆功能的车辆，单个车门镜的设置可以存储在驾驶员侧车门的记忆按钮上和车匙上。

有关调用和存储车辆设置的更多信息：

- ▷ 请参阅第 27 页的“存储车辆设置”章节。

车门镜加热

如果在发动机运转时开启加热式后窗的加热功能，则车门镜加热功能自动启用。

有关开启加热式后窗加热功能的信息：

- ▷ 请参阅第 67 页的“加热式后窗/车外后视镜加热”章节。

自动防眩目车门镜

车门镜自动与车内后视镜同步切换到防眩目位置。

有关车内后视镜自动防眩目功能的信息：

- ▷ 请参阅第 46 页的“自动防眩目车内后视镜”章节。

作为停车辅助功能向下转动后视镜玻璃

对于配备驾驶员记忆功能或舒适性位置记忆功能的车辆，挂上倒档时，**乘客侧**后视镜会稍稍向下转动，以便驾驶员能够看到路缘区域。

- ▷ 请参阅第 202 页的“作为停车辅助功能向下转动后视镜玻璃”章节。

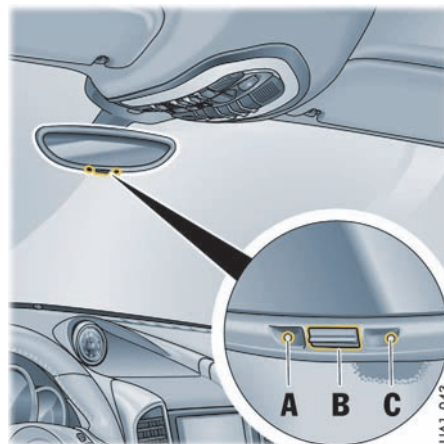

自动防眩目车内后视镜

位于车内后视镜前后侧的传感器测量入射光。后视镜根据光线强度自动切换到变光位置或恢复正常状态。



信息

切勿遮挡光线传感器 **C** 检测区域内的入射光（例如避免被后窗上的胶贴或行李厢内或行李厢盖上的行李物品遮挡）。同样，入射光必须能够透过挡风玻璃照射到前部光线传感器上，不得受到胶贴的阻挡。

关闭自动变光功能

- ▷ 按下按钮 **B**。
指示灯 **A** 熄灭。

i 信息

下列情况下，变光功能自动关闭：

- 挂入倒档或
- 打开车内照明。

开启自动变光功能

- ▷ 按下按钮 **B**。
指示灯 **A** 亮起。

⚠ 小心

如果后视镜玻璃破裂，
可能会有电解液溢出

电解液可能会从破裂的后视镜玻璃中溢出。
这种液体会刺激皮肤和眼睛。

- ▷ 如果电解液接触到眼睛或皮肤，应立即用清水冲洗。
必要时就医。

注意

存在损坏漆面、真皮、塑料部件和衣物的风险。
只有在湿润状态下，才能够清除掉电解液。
▷ 用水清洗粘有电解液的部件。

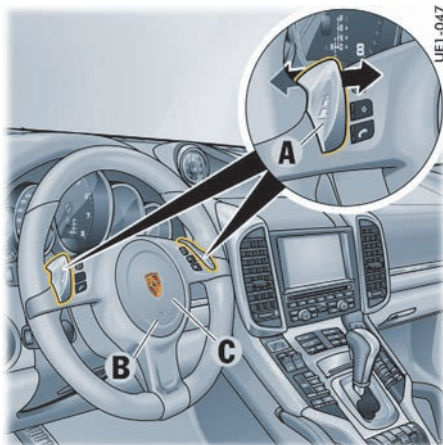

带换挡按钮的方向盘

- A - 换挡按钮
- B - 喇叭
- C - 安全气囊单元

方向盘

Tiptronic S 换挡按钮 / 换挡拨片

保时捷 Tiptronic S 变速箱是一款具有自动和手动两种换挡模式的 8 速变速箱。

利用方向盘上的换挡按钮或换挡拨片 **A** 可以暂时切换至手动模式或在手动模式下换挡。

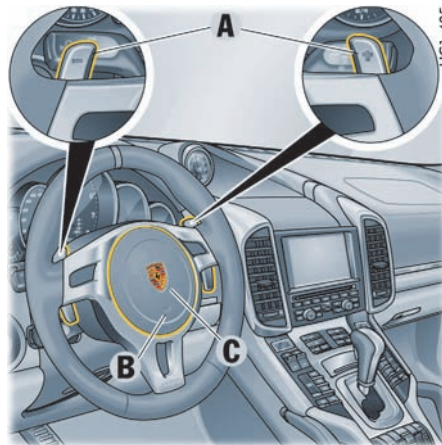

带换挡拨片的方向盘

- A - 换挡拨片
- B - 喇叭
- C - 安全气囊单元

有关使用 Tiptronic S 的信息：

- ▷ 请参阅第 158 页的“USB/iPOD® 和 AUX”章节。

喇叭

- ▷ 按下按钮 **B** 操作喇叭。

安全气囊单元

安全气囊单元 C 位于方向盘毂缓冲垫下。

安全气囊是一种与安全带配合使用的安全系统，最大限度地保护驾驶员免受伤害。

有关安全气囊系统的信息：

▷ 请参阅第 36 页的“安全气囊系统”章节。

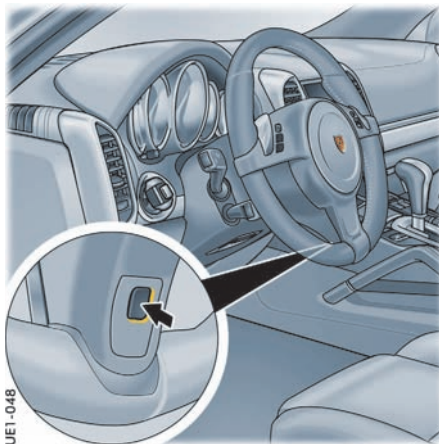

加热式方向盘

方向盘加热功能在发动机运转时工作，可使用方向盘后部的按钮开启和关闭该功能。

开启 / 关闭方向盘加热功能

▷ 按下按钮。

信息“方向盘加热功能已开启”或“方向盘加热功能已关闭”在多功能显示器上显示约 2 秒。

方向盘调节装置

根据车辆装备情况，可以沿四个方向手动或电动调节方向盘。



警告

在行驶时调节方向盘

如果试图在驾驶中调节方向盘，方向盘的移动量可能会超出您的预期。您可能会失去对车辆的控制。

▷ 切勿在行驶时调节方向盘。



小心

意外激活记忆设置

当车辆静止时，如果记忆按钮被意外操作，可能导致乘员身体部位被夹伤或受到挤压。

▷ 请勿将儿童单独留在车内。

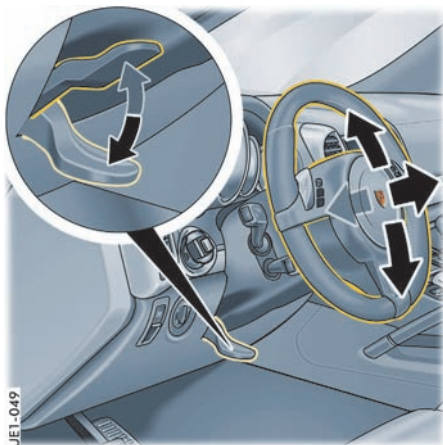

方向盘手动调节

手动调节方向盘

1. 将点火钥匙完全插入点火锁。
2. 向下推动锁定杆。
3. 通过向上或向下以及沿纵向移动来调节方向盘，以配合所选择的靠背角度和座椅位置。
4. 往回转动锁定杆，直到感到其卡入位。必要时沿纵向方向稍稍移动方向盘。

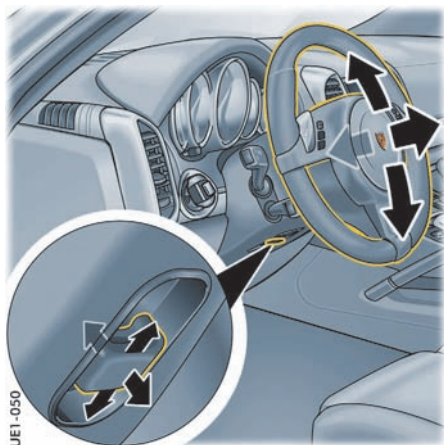

方向盘电动调节

电动调节方向盘

- ▷ 沿相应的方向按下转向柱下方的控制开关，直到调节到所需的位置。

方向盘设置被存储在车辆设置中。

有关存储和调出方向盘设置的详细信息：

- ▷ 请参阅第 27 页的“存储车辆设置”章节。

多功能方向盘



警告

驾驶时进行设置及操作

在驾驶过程中设置或操作多功能显示器、收音机、导航系统、电话或其他设备，可能会分散您对道路的注意力。您可能会失去对车辆的控制。

- ▷ 只有交通状况允许并能确保安全的情况下，才可在驾驶时操作这些设备。
- ▷ 对于复杂的操作或设置步骤，只能在车辆静止时进行。

根据您的车辆的配置，您可以使用多功能方向盘上的功能键操作下列保时捷通讯系统：

- 电话
- PCM
- 仪表板中的多功能显示器

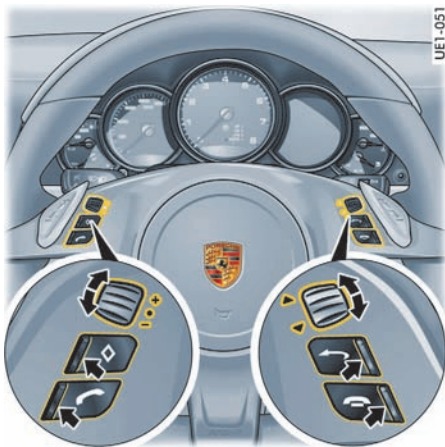

UE1-051

多功能方向盘上的功能按钮

也可以按下方向盘顶部左侧和右侧的指轮。



转动音量控制钮

上调 - 增大音量

下调 - 减小音量

按压音量控制钮

开启和关闭音量 / 静音。



转动旋钮

通过向上或向下转动指轮在多功能显示器中选择 / 突出显示主菜单或菜单项。

按下旋钮

转到子菜单或启用选定的功能。



按下 MFS 按钮

调用存储的功能。

可以在仪表板的多功能显示器上为该按钮分配所需的功能。



按下返回按钮

返回至菜单。



按下手持电话接听按钮

接听电话。



按下手持电话挂断按钮

结束通话或拒接电话。

多功能方向盘的准备就绪状态

- 在点火装置开启的情况下
- ▷ 操作功能键之前，请阅读保时捷通讯系统的操作说明。



信息

无法使用多功能方向盘开启和关闭保时捷通讯系统。

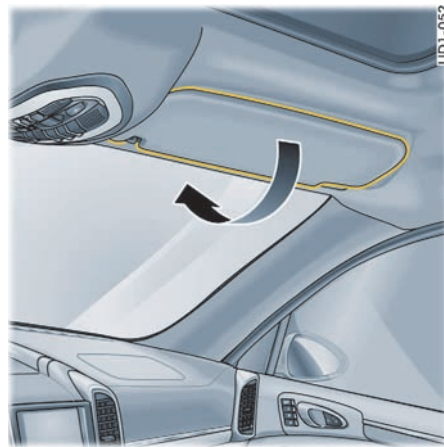

UD1-052

遮阳板

- ▷ 向下转动遮阳板可阻挡来自前方的眩目光线。

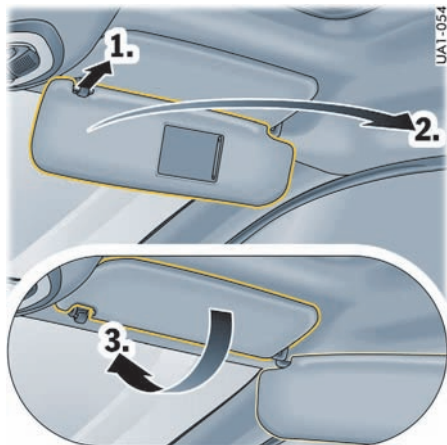

如果来自侧面的光线使您目眩：

1. 从内侧支架上松开遮阳板。
2. 旋转遮阳板，使其位于车窗前。
3. 您也可以向下转动第二块遮阳板。

i 信息

请注意，在将第一块遮阳板转回之前，必须先向上转动第二块遮阳板。否则，第一块遮阳板将无法再向上转动。

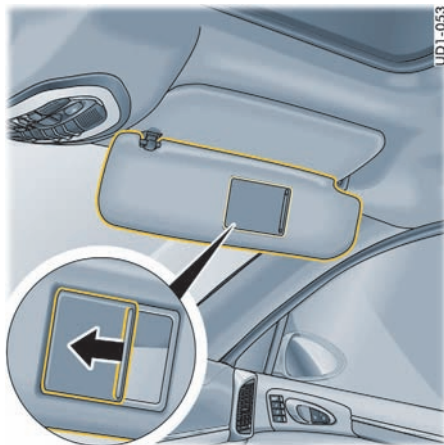

化妆镜

遮阳板后部的化妆镜用一个滑盖盖住。

⚠ 小心 打开化妆镜滑盖

化妆镜玻璃在发生事故时可能碎裂，并可能在滑盖打开时落入乘客舱。

- ▷ 行驶时，请将滑盖保持关闭。
- ▷ 打开滑盖（**往箭头所指方向**）时，化妆镜照明灯自动亮起。

后侧车窗遮阳卷帘

i 信息

只有当后侧车窗关闭时，才能升起或降下后侧车窗上的遮阳卷帘。

遮阳卷帘会自动移动至正确的极限位置。

启用童锁后，只能使用驾驶员侧车门上的电动车窗按钮操作后侧车窗遮阳卷帘。

有关童锁的信息：

- ▷ 请参阅第 70 页的“停用后部的控制按钮”章节。

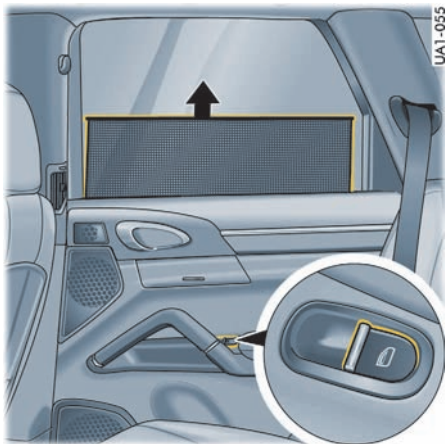

电动后车窗 / 遮阳卷帘按钮

升起后侧车窗遮阳卷帘

- ▷ 拉起后车门或驾驶员侧车门内侧相应的电动车窗按钮。



驾驶员侧车门上的电动车窗 / 遮阳卷帘按钮

降下后侧车窗遮阳卷帘

- ▷ 按下后车门或驾驶员侧车门内侧相应的电动车窗按钮。

概述 - 前部控制面板	54
概述 - 后部控制面板 (4 区域空调系统) ...	55
空调综述	56
一般功能	57
自动恒温空调	61
加热式后窗 / 车外后视镜加热	67
挡风玻璃加热	67

概述 - 前部控制面板

此概述不能代替“自动恒温空调”章节中提供的信息，尤其不能用其代替警告信息。

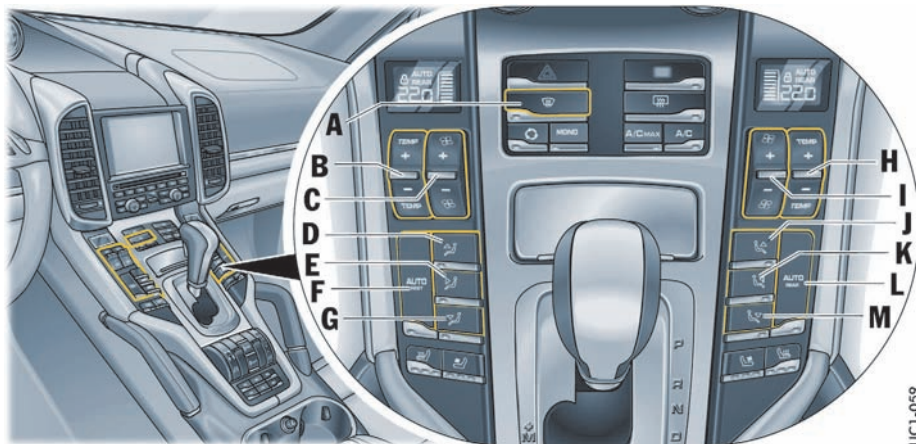

我想要做什么？	我必须做什么？
开启自动恒温空调	按下按钮 F 开启左侧恒温空调，或按下按钮 L 开启右侧恒温空调。
设置温度	车辆左侧：向上（升温）或向下（降温）按动按钮 B 。 车辆右侧：向上（升温）或向下（降温）按动按钮 H 。
手动设置风量	车辆左侧：向上（增大）或向下（减小）按动按钮 C 。 车辆右侧：向上（增大）或向下（减小）按动按钮 I 。
手动设置风量分配	气流吹向挡风玻璃左侧或右侧：按下按钮 D 或 J 。 气流吹向左侧或右侧的中央出风口和侧出风口：按下按钮 E 或 K 。 气流吹向左侧或右侧脚坑：按下按钮 G 或 M 。
挡风玻璃除霜	按下按钮 A 。

概述 - 后部控制面板 (4 区域空调系统)

此概述不能代替“自动恒温空调”章节中提供的信息，尤其不能用其代替警告信息。

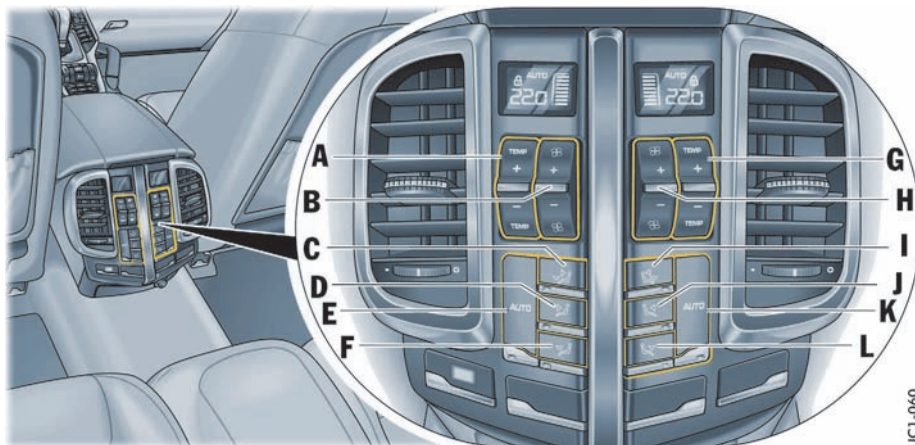

UC1-060

我想要做什么？

开启自动恒温空调

设置温度

手动设置风量

手动设置风量分配

我必须做什么？

按下按钮 E 开启左侧恒温空调，或按下按钮 K 开启右侧恒温空调。

左侧：向上（升温）或向下（降温）按动按钮 A。
右侧：向上（升温）或向下（降温）按动按钮 G。

左侧：向上（增大）或向下（减小）按动按钮 B。
右侧：向上（增大）或向下（减小）按动按钮 H。

气流吹向左侧或右侧的车门出风口、中央出风口和脚坑：按下按钮 C 或 I。
气流吹向左侧或右侧的车门出风口和中央出风口：按下按钮 D 或 J。
气流吹向左侧或右侧的车门出风口和脚坑：按下按钮 F 或 L。



空调综述

根据您的车辆装备，可能安装了以下类型的空调系统：

2 区域自动恒温空调系统

空调系统按照预先选择的车内温度进行全自动控制。

左侧和**右侧**空调区域的温度、风量和风量分配可以单独设置。

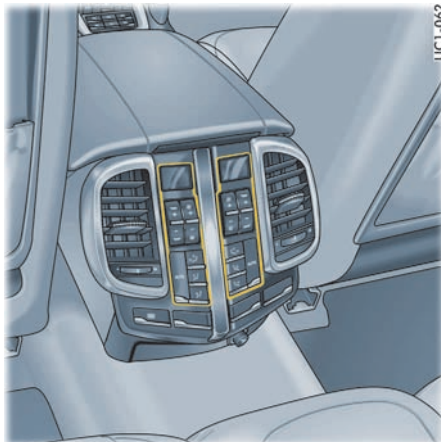

后部空调控制面板
(4 区域空调系统)

4 区域自动恒温空调系统

空调系统按照预设的车内温度进行全自动控制。**左前、右前、左后**和**右后**空调区域的温度、风量和风量分配可以单独设置。

对于配备 4 区域恒温空调系统的车辆，后部中控台有一个附加控制面板。

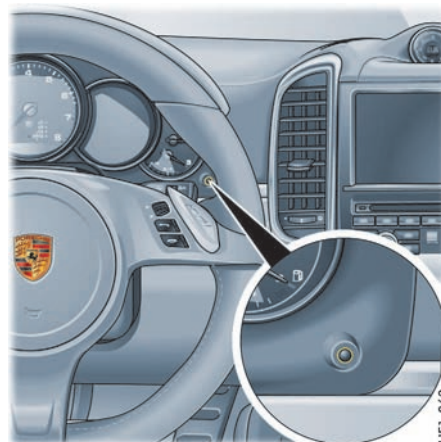

车内温度传感器

传感器

为避免损害空调系统的性能：

- ▷ 请勿遮盖或用胶带遮住空调系统的车内温度传感器。

一般功能

i 信息

与气候类型和扩展通风板有关的附加设置可以在仪表板的多功能显示器上进行调节：

- ▷ 请参阅第 67 页的“多功能显示器上的空调设置”章节。
- ▷ 请参阅第 124 页的“设置空调”章节。

对于配备舒适性位置记忆功能的车辆，车辆锁止后，空调系统的所有设置都存储在相应的车匙上。



REST 模式

利用发动机余热

点火装置关闭后，还可以利用发动机余热为车内加热长达 20 分钟。

- ▷ 点火装置关闭后，按下前部控制面板上的按钮 **AUTO REST**。按钮上的指示灯亮起。在 REST 模式下，无法改变空调设置。

停用功能

- ▷ 按下前部控制面板上的按钮 **AUTO REST**。按钮上的指示灯熄灭。

或者

打开点火装置。

按钮上的指示灯指示原来的设置。

i 信息

如果蓄电池电压过低，则 REST 模式一开始会受限，之后将关闭。



A/C 模式

在自动模式下，A/C 模式始终保持启动状态。空调系统压缩机的功率根据需要完全自动调节。车外温度低于约 3°C 时，空调压缩机自动关闭。

有关开启和关闭自动模式的信息：

- ▷ 请参阅第 62 页的“开启/关闭自动模式”章节。

开启 A/C 模式

如果希望将乘客舱温度降低到低于车外温度，必须启用 A/C 模式。

- ▷ 按下按钮 **A/C**。
按钮上的指示灯亮起。
空调压缩机开启。

或者

按下左侧或右侧空调区域的按钮 **AUTO**。

关闭 A/C 模式

可以手动关闭 AC 模式，以达到节约燃油等目的。

- ▷ 按下按钮 **A/C**。
按钮上的指示灯熄灭。
空调压缩机关闭。
制冷功能停用。



A/C MAX 模式

在 A/C MAX 模式下，乘客舱内部以最大功率制冷。

车内温度不自动进行调节。

开启 A/C MAX 模式

- ▷ 按下按钮 **A/C MAX**。
按钮上的指示灯亮起。

关闭 A/C MAX 模式

- ▷ 按下按钮 **A/C MAX**。
按钮上的指示灯熄灭。
或者
按下左侧或右侧空调区域的按钮 **AUTO**。



UEI-067

i 有关 4 区域恒温空调系统的信息

在除霜模式下，后部的空气供应自动切断，以达到最高的除霜效率。

气流吹向挡风玻璃和前侧车窗。

后部空调区域操作单元的显示区上显示一个锁止符号。无法更改空调设置。



UEI-068

挡风玻璃除霜

启用除霜功能

- ▷ 按下按钮 。
按钮上的指示灯亮起。
气流吹向挡风玻璃和前侧车窗。
以最快的速度为挡风玻璃除雾或除霜。

停用除霜功能

- ▷ 按下按钮 。
按钮上的指示灯熄灭。
或者
按下左侧或右侧空调区域的按钮 **AUTO**。

将驾驶员侧的设置应用到整个车辆

通过 MONO 功能可将驾驶员侧的空调设置应用到整个车辆。

开启 MONO 模式

- ▷ 按下按钮 **MONO**。
按钮上的指示灯亮起。
其他区域的显示指示值采用与驾驶员侧设置相同的值。

关闭 MONO 模式

- ▷ 按下按钮 **MONO**。
按钮上的指示灯熄灭。
或者
其他空调区域之一的设置发生变化。



空气再循环模式

开启空气再循环模式

- ▷ 按下按钮 。
按钮上的指示灯亮起。
外界空气供给被切断，只进行内部空气的再循环。

关闭空气再循环模式

- ▷ 按下按钮 。
按钮上的指示灯熄灭。

信息

如果空调压缩机以手动或自动方式关闭，则空气再循环模式在约 3 分钟后终止。

设置自动空气再循环模式

在自动空气再循环模式下，新鲜空气供应量根据空气质量进行调节。

自动空气再循环模式可以在多功能显示器上开启和关闭。

当车外温度低于约 5°C 时，空气再循环模式自动停用，以防止车窗起雾。

有关在多功能显示器上调节自动空气再循环模式的信息：

- ▷ 请参阅第 124 页的“设置空调”章节。

信息

推荐的工作模式为自动空气再循环模式（默认设置）。

有关空调压缩机的信息

空调压缩机：

- 如果发动机在极大的负荷下运转，可能会暂时关闭，以确保发动机充分冷却。
- 在温度低于约 3°C 时自动关闭并且无法开启，即使通过手动方式也无法开启。
- 在车窗关闭时的工作效率最高。
如果车辆已接受较长时间的日晒，最好打开车窗，使车内短时间通风。
- 在某些车外温度和湿度条件下，冷凝水可能会从蒸发器上滴落，在车辆底下聚成一滩。这是正常现象，而非泄漏迹象。

有关用电设备自动关闭的信息

如果蓄电池的电量即将耗尽，则下列空调或加热功能一开始会受限，之后将关闭。

- 座椅加热
- 加热式后窗 / 车外后视镜加热
- 挡风玻璃加热
- 新鲜空气鼓风机
- 空调压缩机

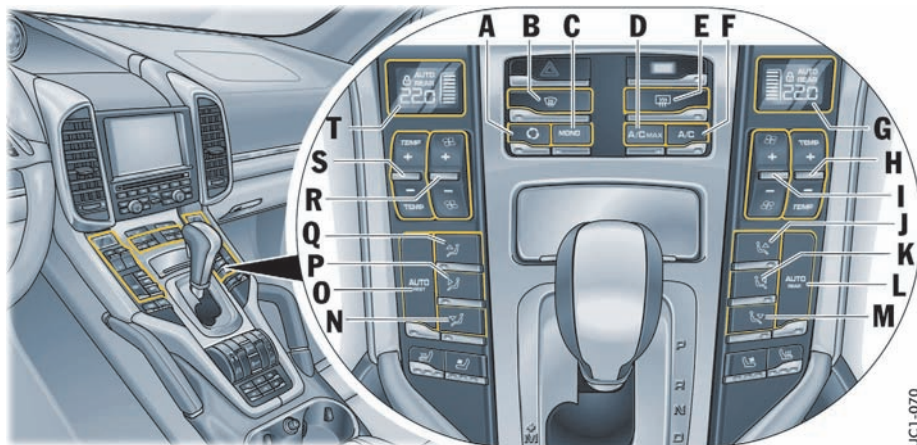

前部控制面板 (2 区域和 4 区域恒温空调系统)

自动恒温空调

空调系统根据各种因素 (如日照、空气质量、环境温度、车窗起雾情况) 完全自动调节预设的车内温度、风量分配和风量。

对设置进行手动调节后, 自动模式立即停用。在这种情况下, 自动恒温空调仍能调节未被手动修改的空调功能。

请阅读以下相关信息:

- **REST 模式**, 请参见第 57 页。
- **A/C 模式**, 请参见第 58 页。
- **A/C MAX 模式**, 请参见第 58 页。
- **MONO 模式**, 请参见第 59 页。
- **挡风玻璃除霜**, 请参见第 59 页。
- **空气再循环模式**, 请参见第 60 页。
- **空调压缩机**, 请参见第 60 页。

前部控制面板, 一般功能

- A - 空气再循环模式
- B - 挡风玻璃除霜
- C - MONO 模式
- D - A/C MAX 模式
- E - 加热式后窗 / 车门镜加热
- F - A/C 模式

前部控制面板, 右侧空调区域

- G - 空调显示区, 右侧
- H - 温度, 右侧
- I - 风量, 右侧
- J - 气流吹向挡风玻璃右侧
- K - 气流吹向右侧的中央出风口和侧出风口
- L - AUTO 模式, 右侧 (自动模式) / REAR 模式, 使用前部控制面板调节后部空调区域 (4 区域恒温空调系统)
- M - 气流吹向右侧脚坑

前部控制面板, 左侧空调区域

- N - 气流吹向左侧脚坑
- O - AUTO 模式, 左侧 (自动模式) / REST 模式 (利用发动机余热)
- P - 气流吹向左侧的中央出风口和侧出风口
- Q - 气流吹向挡风玻璃左侧
- R - 风量, 左侧
- S - 温度, 左侧
- T - 空调显示区, 左侧

UC1-070

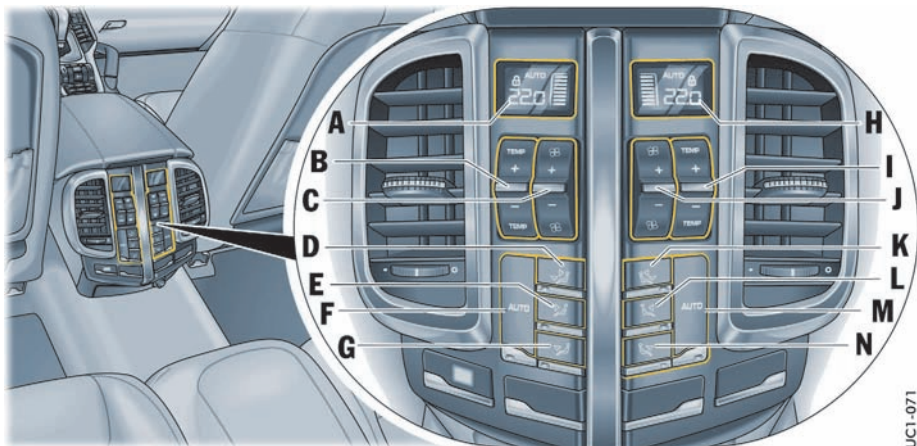

后部控制面板，左侧空调区域

- A - 空调显示区，左侧
- B - 温度，左侧
- C - 风量，左侧
- D - 气流吹向左侧的车门出风口、中央出风口和脚坑
- E - 气流吹向左侧的车门出风口和中央出风口
- F - AUTO 模式，左侧（自动模式）
- G - 气流吹向左侧的车门出风口和脚坑

后部控制面板，右侧空调区域

- H - 空调显示区，右侧
- I - 温度，右侧
- J - 风量，右侧
- K - 气流吹向右侧的车门出风口、中央出风口和脚坑
- L - 气流吹向右侧的车门出风口和中央出风口
- M - AUTO 模式，右侧（自动模式）
- N - 气流吹向右侧的车门出风口和脚坑

后部控制面板（4 区域恒温空调系统）

开启 / 关闭自动模式

前部和后部空调区域可以彼此独立地切换至自动模式。

- ▷ 在前部或后部控制面板上，按下相应空调区域的按钮 **AUTO**。按钮上的指示灯和空调显示屏中的 AUTO 指示灯亮起。相应空调区域的温度、风量和风量分配自动调节。

信息

必要时，可以手动控制自动系统。这一手动设置会保持到再次按下相应的功能按钮或按下按钮 **AUTO**。



温度和风量，前部控制面板

设置温度

您可以根据个人的舒适性要求在 16°C 至 29.5°C 之间单独调节车内温度。建议：22°C。选择的温度在按钮 **TEMP** 上方的显示区域显示。

升高温度

- ▷ 向上按动相应空调区域的按钮 **TEMP**。预设的温度值出现在空调显示屏中。

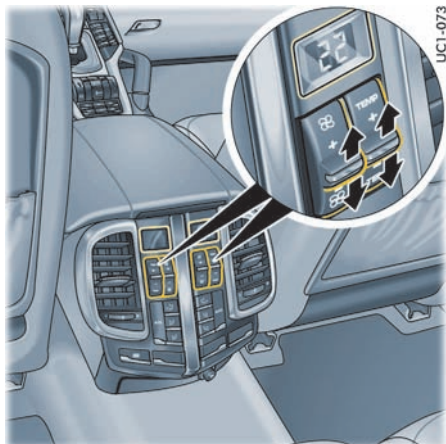

在后部控制面板上调节温度和风量
(4 区域空调系统)

降低温度

- ▷ 向下按动相应空调区域的按钮 **TEMP**。

预设的温度值出现在空调显示屏中。

如果显示区显示 **LO** 或 **HI**，则表示系统正在以最大功率制冷或加热。自动模式关闭。

信息

- 如果其中一个空调区域设置为 **LO** 或 **HI**，则其他空调区域也会设置到 **LO** 或 **HI**。按下相应空调区域的按钮 **AUTO** 可以选择预设温度。
- 空调系统总是以最大制冷或加热功率将乘客舱制冷或加热至预设温度。暂时设置更低或更高的温度值并不能使乘客舱更迅速地制冷或加热至所需的温度。

设置风量

选择的风量在按钮  上方的显示区以条状显示。显示的条状标志越多，说明吹入乘客舱的气流越多。

增大风量

▷ 按下按钮  以增大所选空调区域的气流。

减小风量

▷ 按下按钮  以减小所选空调区域的气流。按下相应空调区域的按钮 **AUTO** 可以切换回自动模式。

如果风量减小到空调系统显示区上出现“OFF”（关闭），则外界空气供给将中断。



警告

风量“OFF”（关闭）
将影响视野

风量设置为“OFF”（关闭）时车窗可能会起雾。

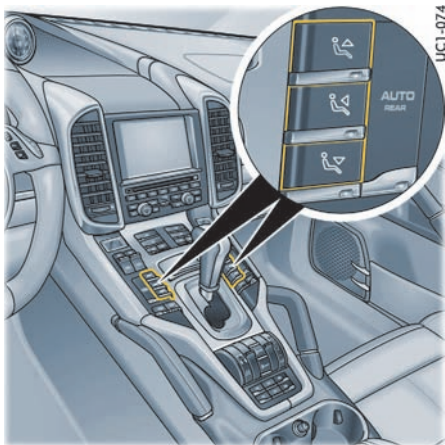

▷ 向上按动前部控制板上控制车辆左侧和右侧的 （增加风量）。



风量分配，前部控制面板

手动设置风量分配

前部控制面板

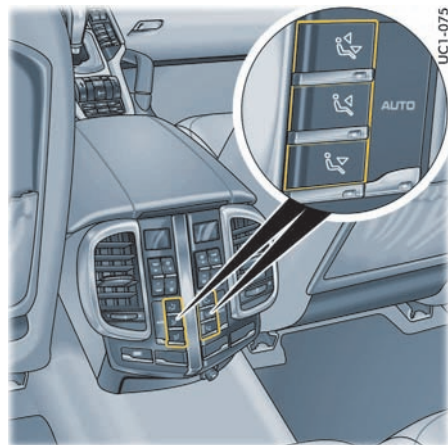

- ▷ 按下按钮 。
气流吹向挡风玻璃和侧车窗。
- ▷ 按下按钮 。
气流从中央和侧出风口中吹出。出风口必须打开。
- ▷ 按下按钮 。
气流吹向脚坑。

按钮上的指示灯亮起。



风量分配，后部控制面板
（4区域空调系统）

后部控制面板（4区域恒温空调系统）

- ▷ 按下按钮 。
气流从中央出风口、车门柱出风口和脚坑中吹出。
出风口必须打开。
- ▷ 按下按钮 。
气流从中央出风口和车门立柱内的出风口吹出。
- ▷ 按下按钮 。
气流从车门柱出风口中吹出，并吹入脚坑中。
按钮上的指示灯亮起。

取消手动设置风量分配

- ▷ 再次按下相应的风量分配按钮。
按钮上的指示灯熄灭。



或者

按下相应空调区域的按钮 **AUTO**。

按钮上的指示灯亮起。

风量和风量分配自动进行控制，并对变动量进行补偿。

启用 MONO 或 REAR 模式时后部空调区域的风量分配（4 区域恒温空调系统）

按下前部控制面板上的按钮  或  时，气流从车辆后部的中央出风口和侧出风口吹出。

按下前部控制面板上的按钮  时，气流吹入车辆后部的脚坑。

有关 MONO 模式的信息：

- ▷ 请参阅第 59 页的“将驾驶员侧的设置应用到整个车辆”章节。

有关 REAR 模式的信息：

- ▷ 请参阅第 65 页的“用前部控制面板调节后部空调区域 - REAR 模式（4 区域空调系统）”章节。

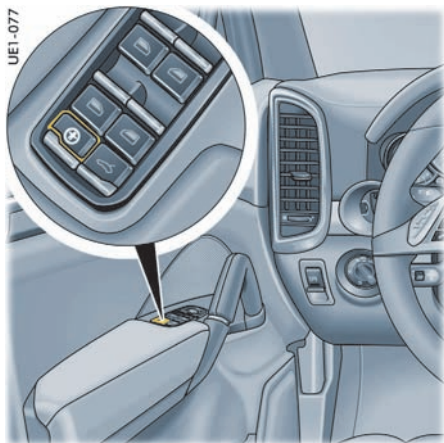

禁用后部空调区域控制面板（4 区域空调系统）

后车门上的电动车窗按钮和后部中控台上的控制面板（中控锁按钮除外）均可通过按下驾驶员侧车门控制面板上的安全按钮来停用。

开启 / 关闭童锁

- ▷ 按下安全按钮 。
按钮上的指示灯亮起。
后部空调区域操作单元的显示区上显示一个锁止符号。
保留后部空调区域的当前设置。
禁用后部空调控制面板按钮的功能。



用前部控制面板调节后部空调区域 - REAR 模式（4 区域空调系统）

对于配备 4 区域恒温空调系统的车辆，后部空调区域可以通过相应的前部控制面板进行调节。

开启 REAR 模式

按住按钮 **AUTO REAR** 约 2 秒。

空调显示区上显示 REAR。

可以通过前部控制面板对后部空调区域进行控制。

关闭 REAR 模式

- ▷ 按住按钮 **AUTO REAR** 约 2 秒。
显示区上的 REAR 消失。

i 信息

完成设置后约 4 秒钟，该功能自动停止。
显示区上的 REAR 消失。

车内只有驾驶员时推荐的空调设置

为了使乘客舱实现最大舒适度，建议使用 MONO 模式。

有关启用 MONO 模式的信息：

- ▷ 请参阅第 59 页的“将驾驶员侧的设置应用到整个车辆”章节。

减小后部空调区域的风量不会提高前部区域的乘客的舒适性（仅限 4 区域恒温空调系统）。

有关调节风量的信息：

- ▷ 请参阅第 64 页的“设置风量”章节。

扩展通风板

可以在仪表板上的多功能显示器中单独启用或停用仪表板顶部的扩展通风板。

乘客舱中的气流较为分散，直吹程度较低。空调系统的自动控制功能会自动调节风量。

有关启用扩展通风控制面板的信息：

- ▷ 请参阅第 124 页的“设置空调”章节。

出风口

前仪表板、后部中控台和 B 柱上带有出风口，可以手动打开和关闭，还可以调节气流方向。

打开出风口

- ▷ 顺时针转动指轮。

关闭出风口

- ▷ 逆时针转动指轮。

改变气流方向

- ▷ 将出风口翅片转动到所需方向。

新鲜空气进气口

要确保进气畅通：

- ▷ 应确保挡风玻璃与发动机舱盖之间的新鲜空气进气口未覆盖冰雪和树叶。

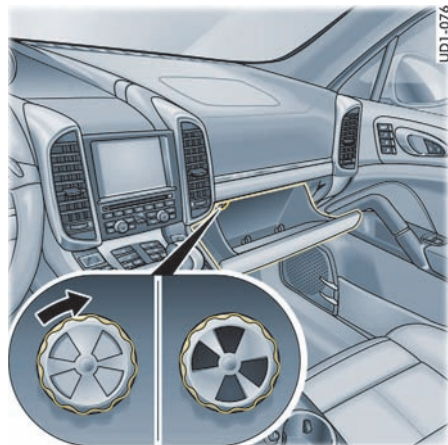

具有冷却功能的手套箱

冷却空气通过单独的出风口被导入手套箱。可以手动打开和关闭出风口。

i 信息

冷空气可能从手套箱盖周围流入乘客舱。

- ▷ 如果车外温度较低，则关闭手套箱中的出风口，以确保乘客舱保持尽可能高的供暖效率。

多功能显示器上的空调设置

可以在仪表板的多功能显示器上调节有关车辆空调系统的其他设置。

有关在多功能显示器上进行空调设置的信息：

▷ 请参阅第 124 页的“设置空调”章节。

气流

自动模式下可提供三种气流设置：

- “弱”：
建议对气流较为敏感，并会优先选择较小空调风量的乘客使用。
- “标准”：
默认设置。
- “强”：
以较强的气流对乘客舱通风。
可以清晰听到气流声。

扩展通风板

有关扩展通风板的信息：

▷ 请参阅第 66 页的“扩展通风板”章节。

自动空气再循环

有关自动空气再循环模式的信息：

▷ 请参阅第 60 页的“空气再循环模式”章节。



加热式后窗 / 车外后视镜加热

发动机运转时，加热式后窗 / 车外后视镜加热功能准备就绪。

开启

▷ 按下按钮 .

按钮上的指示灯亮起。

加热功能在约 5 至 20 分钟后自动关闭，具体取决于车外温度。

▷ 再次按下按钮可重新开启加热功能。

关闭

▷ 按下按钮 .

按钮上的指示灯熄灭。



挡风玻璃加热

发动机运转时，挡风玻璃加热功能准备就绪。

开启

▷ 按下按钮 .

按钮上的指示灯亮起。

加热功能会在约 1 - 4 分钟后自动关闭，具体取决于车外温度。

关闭

▷ 按下按钮 .

按钮上的指示灯熄灭。

车窗和滑动式天窗

电动车窗	69
可倾 / 滑动式天窗	72
全景式天窗	73
可倾 / 滑动式天窗或全景式天窗的紧急 操作	77

电动车窗



警告

打开和关闭车窗

打开和关闭车窗时，尤其当单触式操作处于启用状态时，肢体可能会卡在移动的车窗与固定的车辆部件之间。

- ▷ 车窗打开和关闭时，确保不要使任何人受伤。
- ▷ 离开车辆时，请务必拔下点火车匙；对于配备保时捷免钥匙进入系统的车辆，请务必关闭点火装置。离开车辆时，请务必随身携带点火车匙。对车辆不熟悉的人员操作电动车窗时可能会受伤。
- ▷ 在发生危险的情况下，立即松开点火车匙上的按钮或（对于配备保时捷免钥匙进入系统的车辆）门把手上的按钮。
- ▷ 请勿将儿童单独留在车内。



信息

- ▷ 越野驾驶时，请务必使侧车窗保持关闭。

电动车窗的准备就绪状态

电动车窗准备就绪：

- 点火装置开启。
 - 关闭点火装置后最多 10 分钟内，直到首次打开驾驶员侧或乘客侧车门。
- 仅在开启点火装置时才能使用单触式操作关闭车窗。

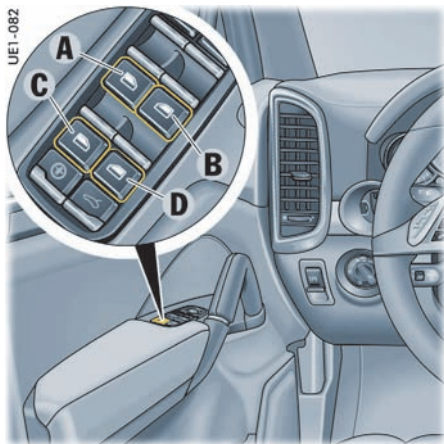

- A - 驾驶员侧车门电动车窗
- B - 乘客侧车门电动车窗
- C - 左后电动车窗
- D - 右后电动车窗

打开 / 关闭车窗

用跷板开关打开车窗

- ▷ 按动相应车窗的跷板开关，直到车窗达到所需的位置。

用跷板开关关闭车窗

- ▷ 拉动相应车窗的跷板开关，直到车窗达到所需的位置。



乘客侧车门中的电动车窗开关



信息

跷板开关具有两级设置方式。当您操作开关时，可以明显感觉到两个档位。

- **第一级 - 手动操作**
如果将相应的开关移动到第一级，车窗将以手动方式打开或关闭。
当松开开关时车窗移动停止。
- **第二级 - 单触式操作**
如果将开关完全移动到第二级，车窗将以自动方式打开或关闭。
再次操作开关，车窗将停在所需的位置。



后电动车窗

信息

如果一个车窗在关闭过程中受到阻碍，该车窗将会停止关闭并重新打开几厘米。

如果在大约 10 秒内车窗再次受到阻碍，该车窗的单触式操作功能将被停用。

可以手动关闭该车窗。此时，车窗以最大闭合合力关闭。

使用手动关闭功能完全关闭车窗后，或持续 10 秒后未再次操作开关，单触式操作功能可重新启用。

警告

手动关闭车窗

如果在车窗受阻之后单触式操作被停用，则当使用手动关闭功能时，车窗将以最大闭合合力关闭。

▷ 关闭车窗时，确保不会使任何人受伤或遭到挤压或碰撞。



停用后部的控制按钮

后车门上的电动车窗按钮和后部中控台上的控制面板（中控锁按钮除外）均可通过按下驾驶员侧车门控制面板上的安全按钮来停用。

开启 / 关闭童锁

▷ 按下安全按钮 。

童锁启用后，安全按钮中的指示灯亮起。



未配备保时捷免钥匙进入系统的车辆

用车匙打开 / 关闭车窗

- ▷ 按住车匙上用来开启和关闭车辆的按钮，直到车窗达到所需位置。



信息

如果升起后侧车窗上的遮阳卷帘，后窗不会打开。



配备保时捷免钥匙进入系统的车辆

使用门把手中的按钮关闭车窗（配备保时捷免钥匙进入系统的车辆）

- ▷ 锁止车辆时，按住门把手中的按钮，直到车窗达到所需的位置。

连接车辆蓄电池后，存储车窗的极限位置

如果蓄电池被断开又重新连接，车窗的极限位置会丢失。车窗的单触式操作功能也会被停用。

对所有车窗执行以下操作步骤：

1. 通过拉动跷板开关将车窗完全关闭一次。
2. 如果车窗完全关闭，则再次轻拉跷板开关。
3. 通过按动跷板开关将车窗完全打开一次。

可倾 / 滑动式天窗

电动可倾 / 滑动式天窗由有色单层安全玻璃制成。它配有一个滑动式天窗盖，可以不断手动调节，以阻挡阳光直射。

可以在后部滑动打开或升起可倾 / 滑动式天窗。



警告

开启和关闭可倾 / 滑动式天窗

打开或关闭可倾 / 滑动式天窗时，尤其是在单触模式中时，肢体可能会卡在移动的天窗与固定的车辆部件之间。

- ▷ 操作可倾 / 滑动式天窗时，应确保不会使任何人受伤。
- ▷ 离开车辆时，请务必拔下点火车匙；对于配备保时捷免钥匙进入系统的车辆，请务必关闭点火装置。离开车辆时，请务必随身携带点火车匙。对车辆不熟悉的人员（如儿童）操作可倾 / 滑动式天窗时可能会受伤。
- ▷ 遇到危险时，如果正在使用该舒适功能，应立即沿相反方向操作滑动式天窗按钮或拔出车匙。

可倾 / 滑动式天窗的准备就绪状态

可倾 / 滑动式天窗准备就绪：

- 点火装置开启。
- 关闭点火装置后最多 10 分钟内，直到首次打开驾驶员侧或乘客侧车门。

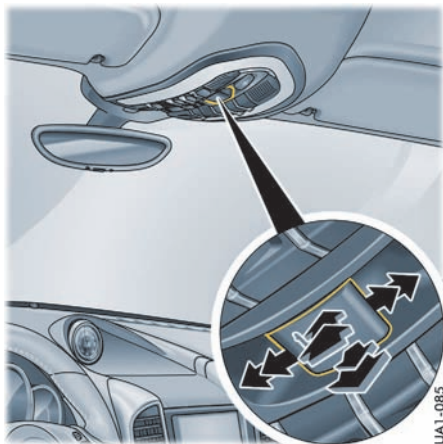

操作可倾 / 滑动式天窗

可使用顶置控制台中的按钮  操作可倾 / 滑动式天窗。



信息

滑动式天窗按钮在所有移动方向上都具有两级设置方式。当您操作开关时，可以明显感觉到两个档位。

- 第一级 - 手动操作

如果沿一个方向将按钮移动到第一级，可沿相应方向手动调节可倾 / 滑动式天窗。
当松开按钮时，调节停止。

- 第二级 - 单触式操作

如果将按钮完全移动到第二级，可倾 / 滑动式天窗将以自动方式打开或关闭。
沿任意方向再次操作开关可将可倾 / 滑动式天窗停在所需的位置。



信息

- 可倾 / 滑动式天窗在车速过高或温度过低时将无法操作。
- 可倾 / 滑动式天窗配有限力装置。如果在关闭过程中受阻，可倾 / 滑动式天窗会立即再次打开。

打开至噪音优化位置

在手动模式和单触式操作模式中，可倾 / 滑动式天窗滑动打开，直到达到噪音最小的最佳极限位置。

完全打开可倾 / 滑动式天窗

沿打开方向再次操作按钮 ，以完全开启可倾 / 滑动式天窗。

可倾 / 滑动式天窗完全打开时可能会产生风噪音，具体取决于车速。

用车匙打开 / 关闭可倾 / 滑动式天窗

打开可倾 / 滑动式天窗

- ▷ 按住车匙上用于开启车辆的按钮 ，直到可倾 / 滑动式天窗达到所需的位置。

关闭可倾 / 滑动式天窗

- ▷ 按住车匙上用于关闭车辆的按钮 ，直到可倾 / 滑动式天窗达到所需的位置。

通过门把手中的按钮关闭可倾 / 滑动式天窗（配备保时捷免钥匙进入系统的车辆）

对于配备保时捷免钥匙进入系统的车辆，也可通过按下门把手中的按钮关闭可倾 / 滑动式天窗。

- ▷ 按住门把手中用于锁止车辆的按钮，直到可倾 / 滑动式天窗达到所需的位置。

存储可倾 / 滑动式天窗的极限位置

如果发生以下任一情况，可倾 / 滑动式天窗的极限位置会丢失：断开 / 连接车辆蓄电池后；车辆蓄电池电量耗尽时或跨接起动车后；紧急操作后或更换可倾 / 滑动式天窗的保险丝后。



警告

存储极限位置

存储极限位置时，天窗以最大闭合力关闭。

- ▷ 关闭可倾 / 滑动式天窗时，确保不会使任何人受伤或遭到挤压或碰撞。

存储可倾 / 滑动式天窗的极限位置时，车辆必须静止。

1. 打开点火装置。

2. 沿关闭方向向前按动按钮  并保持在该位置。

约 10 秒后，开始存储极限位置。

按住该按钮，直到天窗完全停止移动。

整个过程最多需要 20 秒。

如果在天窗完全停止移动之前松开按钮，应重新开始存储。

可倾 / 滑动式天窗的紧急操作

如果可倾 / 滑动式天窗发生故障，则可使用六角扳手将其手动关闭或打开。

- ▷ 请参阅第 77 页的“可倾 / 滑动式天窗或全景式天窗的紧急操作”章节。

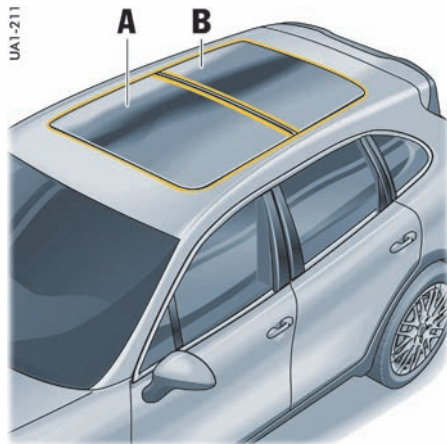

A - 可倾 / 滑动式天窗单元

B - 固定玻璃单元

全景式天窗

全景式天窗由两个天窗单元组成。

天窗单元 A 可通过启用开关沿车辆纵向内移。该单元也可以被升起。这可以改善车内通风情况。

天窗单元 B 是一个固定玻璃单元，它们一起构成了完整的全景式天窗系统。



警告

开启和关闭全景式天窗

打开或关闭全景式天窗时，尤其是在单触模式中时，肢体可能会卡在移动的天窗与固定的车辆部件之间。

- ▷ 操作全景式天窗时，应确保不会使任何人受伤。
- ▷ 离开车辆时，请务必拔下点火车匙；对于配备保时捷免钥匙进入系统的车辆，请务必关闭点火装置。离开车辆时，请务必随身携带点火车匙。对车辆不熟悉的人员（如儿童）操作全景式天窗系统时可能会受伤。
- ▷ 遇到危险时，如果正在使用该舒适功能，应立即沿相反方向按动滑动式天窗按钮或拔出车匙。

注意

如果天窗附件未正确安装，则操作全景式天窗时，存在损坏的风险

- ▷ 开始驾驶之前，检查并确认天窗附件已正确安装。
- ▷ 确保全景式天窗与已安装的天窗附件之间存在足够的间隙。

全景式天窗的准备就绪状态

全景式天窗准备就绪：

- 当点火装置开启时。
- 关闭点火装置后最多 10 分钟，直到首次打开驾驶员侧或乘客侧车门。

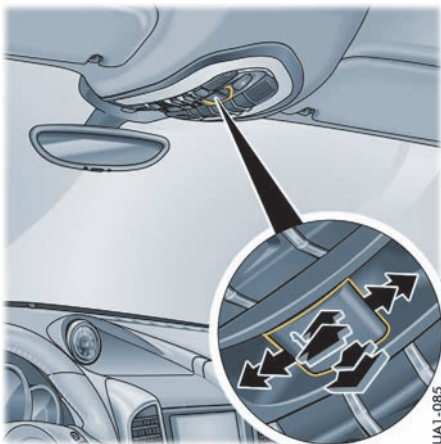

操作全景式天窗

可使用顶置控制台中的开关  操作全景式天窗。



信息

滑动式天窗开关在所有移动方向上都具有两级设置方式。当您操作开关时，可以明显感觉到两个档位。

- 第一级 - 手动操作

如果将开关沿着一个方向移动到第一级，则可沿相应方向手动调节全景式天窗。当松开按钮时，调节停止。

- 第二级 - 单触式操作

如果将开关完全移动到第二级，则全景式天窗会自动打开或关闭。沿任意方向再次操作开关可将全景式天窗停在所需的位置。



信息

全景式天窗在车速过高或温度过低时将无法操作。

完全打开全景式天窗

沿打开方向再次操作开关 ，以完全打开全景式天窗。完全打开时，全景式天窗可能产生风噪音，具体取决于车速。

用车钥匙打开 / 关闭全景式天窗

打开全景式天窗

▷ 按住车匙上用于开启车辆的按钮 ，直到全景式天窗达到所需的位置。

关闭全景式天窗

▷ 按住车匙上用于关闭车辆的按钮 ，直到全景式天窗达到所需的位置。

通过门把手中的按钮关闭全景式天窗 (配备保时捷免钥匙进入系统的车辆)

对于配备保时捷免钥匙进入系统的车辆，也可以通过按下门把手中的按钮关闭全景式天窗。

- ▷ 按住门把手中用于锁止车辆的按钮，直到全景式天窗达到所需的位置。

存储全景式天窗的极限位置

如果发生以下任一情况，全景式天窗的极限位置会丢失：断开 / 重新连接车辆蓄电池或车辆蓄电池电量耗尽时；使用跨接导线起动车辆以及更换全景式天窗的保险丝或紧急操作后。

i 信息

遮阳卷帘的极限位置可能也需要被存储。

- ▷ 请务必依次完成天窗和遮阳卷帘极限位置的存储操作。

如果该极限位置存储过程被中断，则无法开始其他传动机构的极限位置存储。

有关存储遮阳卷帘极限位置的信息：

- ▷ 请参阅第 76 页的“存储遮阳卷帘的极限位置”章节。



警告

存储极限位置

存储极限位置时，天窗以最大闭合力关闭。

- ▷ 关闭全景式天窗时，确保不会使任何人受伤或遭到挤压或碰撞。

存储全景式天窗的极限位置时，车辆必须静止。

1. 打开点火装置。
2. 沿关闭方向向前按动按钮  并保持在该位置。

约 10 秒后，开始存储极限位置。

按住该按钮，直到天窗完全停止移动。

整个过程最多需要 45 秒。

如果在天窗完全停止移动之前松开按钮，应重新开始存储。

全景式天窗的紧急操作

如果全景式天窗发生故障，则可使用六角扳手将其手动关闭或打开。

- ▷ 请参阅第 77 页的“可倾 / 滑动式天窗或全景式天窗的紧急操作”章节。

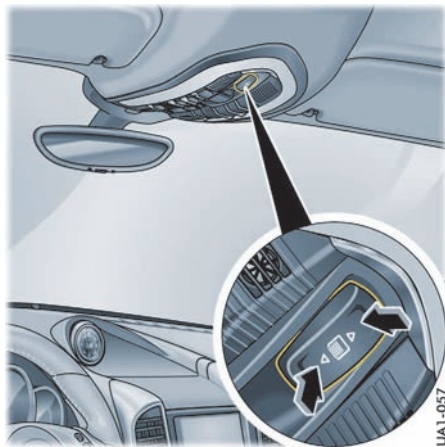

遮阳卷帘

遮阳卷帘集成在全景式天窗中，并可通过操作车顶控制台上的跷板开关进行调节。

打开 / 关闭遮阳卷帘

跷板开关具有两级设置方式：

— 第一级 - 手动操作

如果将跷板开关按到第一级，只要操作跷板开关，便可打开或关闭遮阳卷帘。

— 第二级 - 单触式操作

如果完全按下跷板开关，遮阳卷帘将打开或关闭至其极限位置。

打开遮阳卷帘：

- ▷ 向后按跷板开关。

关闭遮阳卷帘：

- ▷ 向前按跷板开关。

关闭时的记忆功能

天窗和遮阳卷帘无法同时关闭。

- 如果在关闭天窗的过程中将跷板开关按至第二级（单触式操作），则遮阳卷帘将在天窗到达极限位置后也关闭到极限位置。
- 如果在关闭遮阳卷帘的过程中关闭天窗（单触式操作），则遮阳卷帘的关闭过程将被中断。在天窗到达极限位置后，遮阳卷帘也关闭到极限位置。

遮阳卷帘自动打开

如果遮阳卷帘关闭时天窗被打开，遮阳卷帘也会自动打开。

- 当天窗沿车辆纵向打开时，遮阳卷帘也会自动打开。
- 当天窗在倾斜位置打开时，遮阳卷帘也会自动打开约 10 cm（通风位置）。



信息

当天窗处于倾斜位置时，遮阳卷帘只能关闭到通风位置。

存储遮阳卷帘的极限位置

如果发生以下任一情况，遮阳卷帘的极限位置将会丢失：车辆蓄电池断开 / 重新连接或电量耗尽时；使用跨接导线起动车辆时；更换遮阳卷帘的保险丝时或紧急操作之后。



信息

全景式天窗的极限位置可能也需要存储。

- ▷ 请务必依次完成天窗和遮阳卷帘极限位置的存储操作。

如果该极限位置存储过程被中断，则无法开始其他传动机构的极限位置存储。

有关存储全景式天窗极限位置的信息：

- ▷ 请参阅第 75 页的“存储全景式天窗的极限位置”章节。



警告

存储极限位置

存储极限位置时，遮阳卷帘以最大闭合力关闭。

- ▷ 关闭遮阳卷帘时，确保不会使任何人受伤或遭到挤压或碰撞。

存储遮阳卷帘极限位置时，车辆必须静止。全景式天窗和遮阳卷帘必须关闭。

1. 打开点火装置。
2. 沿关闭方向向前按跷板开关并保持在当前位置。约 10 秒后，开始存储极限位置。按住开关，直到遮阳卷帘完全停止移动。整个过程最多需要 45 秒。如果在遮阳卷帘完全停止移动之前松开开关，应重新开始存储。

遮阳卷帘清洁功能

启用遮阳卷帘清洁功能时，车辆必须静止。

1. 打开点火装置。
2. 完全打开全景式天窗。
3. 尽可能关闭遮阳卷帘。
4. 向前按住跷板开关。3 秒后，遮阳卷帘开始关闭。按住跷板开关，直到遮阳卷帘完全关闭。
5. 清除污物（例如树叶）。

退出清洁功能：

- ▷ 起步。遮阳卷帘自动打开。

或者

操作全景式天窗。遮阳卷帘自动打开。

或者

用跷板开关打开遮阳卷帘。

可倾 / 滑动式天窗或全景式天窗的紧急操作



警告

可倾 / 滑动式天窗或全景式天窗的紧急关闭

在天窗的紧急关闭过程中，闭合力会在必要时自动逐级增加。

- ▷ 操作可倾 / 滑动式天窗或全景式天窗时，确保不会使任何人受伤或遭到挤压或碰撞。

在限力装置反复干预后紧急关闭

- ▷ 清除障碍物。
- ▷ 沿关闭方向反复按动或按住开关 ，直到可倾 / 滑动式天窗或全景式天窗关闭并停止在关闭位置。

天窗驱动机构失效时的紧急操作

如果可倾 / 滑动式天窗或全景式天窗发生故障，则可使用六角扳手将其手动关闭或打开。

- ▷ 采取紧急操作之前，检查保险丝是否已熔断。有关检查保险丝的信息：
 - ▷ 请参阅第 246 页的“更换保险丝”章节。

UA1-314

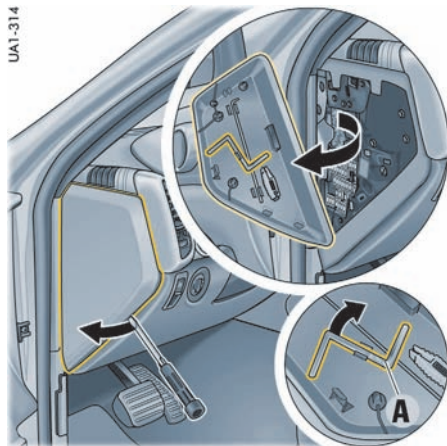

1. 将六角扳手 A 从驾驶员侧仪表板的封板中取出。

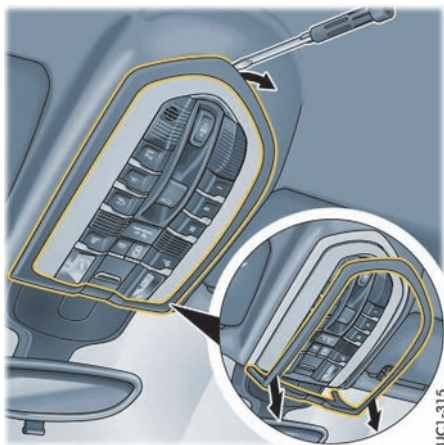

2. 用手指或螺丝刀松开顶置控制台上的卡入式框架，然后小心地向下拉。确保不会损坏卡入式框架。
3. 完全拆下卡入式框架。
4. 用手指或螺丝刀向下松开顶置控制台并折下。

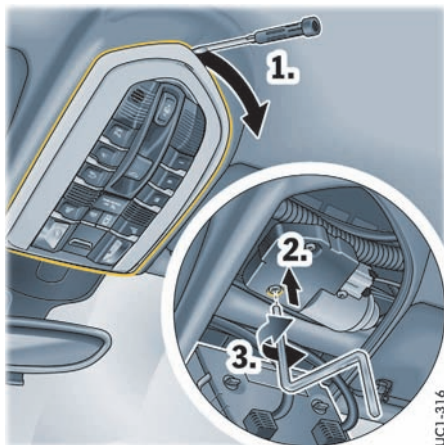

5. 将扳手完全插入电机并向左或向右转动，具体取决于您是想打开还是关闭天窗。在旋转时向上按压扳手，以免其滑出或损坏。
6. 取下扳手并放回到存储位置。
7. 卡入顶置控制台和卡入式框架。
 - ▷ 排除故障。请与合格的专业维修中心联系。我们建议您让保时捷中心执行这项工作，因为他们拥有经过培训的维修中心专业人员，并且备有必要的零件和工具。

车灯、转向指示灯和挡风玻璃雨刷器

车灯开关	80
自动大灯	80
仪表照明	82
转向指示灯 / 远光灯 / 大灯远近光操纵杆 ...	83
危险警示灯	83
车灯故障或失效	84
车内照明	85
概述 - 挡风玻璃雨刷器	87
挡风玻璃雨刷器 / 清洗器操纵杆	88



☀ 车灯开关

OFF 车灯关闭

当点火装置打开时，若仪表板的多功能显示器上已启用日间行车灯，则日间行车灯便会亮起。

有关启用/停用日间行车灯的信息：

▷ 请参阅第 121 页的“启用和停用自动日间行车灯”章节。

AUTO 自动大灯

☾☽ 侧灯

牌照灯、仪表板照明、侧灯开启，日间行车灯关闭。

☾ 近光灯/行车灯

仅在点火装置打开时启用。

☾ 雾灯

拉动开关至近光灯或侧灯位置的第一档位。指示灯亮起。

☾ 后雾灯

拉动开关至近光灯或侧灯位置的第二档位。指示灯亮起。

i 信息

如果在车灯点亮的情况下拔下点火钥匙并打开车门，则会发出一个声音信号（铃声），提醒您蓄电池可能会放电。

在某些国家/地区，可能会因法律要求而有所不同。

自动大灯

自动大灯是一项舒适功能。您保时捷车辆的行车灯（近光灯）将随着周围环境光线的变化而自动开启和关闭。

自动大灯功能也可以控制日间行车灯、自动回家照明灯和动态弯道灯。

将车灯开关设置到位置 **AUTO** 时，自动大灯启用。

尽管自动大灯可以提供帮助，驾驶员仍有责任按照相关规定使用传统车灯开关开启行车灯。因此，使用自动大灯功能启用大灯并不能免除驾驶员对行车灯进行正确操作的责任。



警告

在未开启车灯的情况下驾驶

如果您在未开启车灯的情况下驾驶车辆，则您的视野可能会受到严重局限，同时严重妨碍其他道路使用者注意到您的车辆。

▷ 请务必随时注意自动行车灯控制功能的工作情况。

信息

自动大灯 / 保时捷动态照明系统 (PDLS) 发生故障时, 仪表板中的 PDLS 警示灯亮起, 并且仪表板的多功能显示器上出现一条警告信息。

有关仪表板上指示灯和警示灯的信息:

▷ 请参阅第 92 页的“仪表板”章节。

有关多功能显示器上的警告信息:

▷ 请参阅第 127 页的“警告信息综述”章节。

近光灯 / 行车灯

如果将灯光开关置于 **AUTO** 位置, 则在下列情况下, 近光灯自动开启:

- 傍晚时
- 黑暗中
- 驶过隧道时
- 雨天
- 在高速公路上行驶时 (日间行车灯停用)

近光灯开启时, 车速表上的指示灯  亮起。

信息

该装置无法识别是否有雾。

▷ 在有雾的情况下, 必须手动开启行车灯。

白天的高速公路功能

在白天以及在日间行车灯停用的情况下, 行车灯在车速超过约 140 km/h 时自动开启。

如果车速低于约 65 km/h, 且外部光线条件达到要求, 则行车灯延迟约 4 分钟关闭。

雨天功能

行车灯在雨刷器连续工作 5 秒后自动开启。

如果雨刷器有约 4 分钟没有使用, 则行车灯关闭。

自动大灯水平调节

当点火装置和近光灯开启时, 大灯光束的水平位置根据车辆负荷自动改变。

对于配备氙气大灯的车辆, 大灯光束的水平位置在车辆加速及制动时自动保持恒定。

信息

将车灯开关设置到位置  (近光灯 / 行车灯) 时, 也可以进行自动大灯水平调节。

日间行车灯

如果将灯光开关置于 **OFF** 位置 (照明关闭), 则当开启点火装置时, 日间行车灯会自动亮起。如果将灯光开关置于 **AUTO** 位置, 则当开启点火装置时, 日间行车灯在光线充足的条件下自动亮起。

如果将灯光开关置于  位置 (近光灯 / 行车灯), 则日间行车灯处于停用状态。

您可以在仪表板的多功能显示器上开启和关闭日间行车灯。

开启和关闭日间行车灯的规定根据各个国家 / 地区的法律要求而有所不同。

有关设置日间行车灯的信息:

▷ 请参阅第 121 页的“启用和停用自动日间行车灯”章节。

自动回家照明灯（回家照明功能 / 进车功能）

开启自动回家照明灯

▷ 将车灯开关设置到 **AUTO**。

以下车灯具有延时关闭功能，方便您安全上下车，并让您在黑暗中获得更好的视野：

- 日间行车灯
- 车门后视镜中的门控灯
(带有舒适性位置记忆功能的车辆)，
- 前、后侧面示廓灯
- 牌照灯

回家照明功能（延时关闭）

车辆锁止后，车灯按照多功能显示器上预设的延时关闭时间保持开启。

有关在多功能显示器上调节车外照明延时关闭的信息：

▷ 请参阅第 121 页的“调节车外灯”章节。

保时捷动态照明系统 (PDLS)

静态弯道灯

将车灯开关设置到位置 **AUTO** 或  时，静态弯道灯在黑暗中启用。静态弯道灯在车速不超过约 130 km/h 时可用，且在方向盘转动时开启。

当远光灯启用时，静态弯道灯不开启。

动态弯道灯

根据车速和方向盘转动幅度，在车速超过 8 km/h 时，近光灯或远光灯沿弯道方向转动，以便更清晰地照亮道路。

动态弯道灯发生故障时，仪表板中的 PDLS 警示灯开始闪烁，并且仪表板的多功能显示器中显示一条警告信息。

有关多功能显示器上的警告信息：

▷ 请参阅第 127 页的“警告信息综述”章节。

黑暗中的高速公路功能

如果车辆以超过约 130 km/h 的车速在黑暗中行驶，行车灯的分配特性会改变。光束变长，视野变大。

雾灯

车速低于约 60 km/h 时，如果打开雾灯，行车灯的分配特性会改变。光束变宽，并且眩目情况减弱。

UA1-089

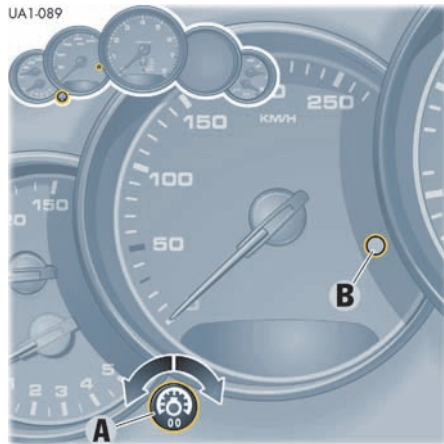

仪表照明

通过光线传感器 **B**，照明被自动调节到适合环境亮度。

此外，当车辆照明开启时，可手动调节仪表和开关的亮度。

▷ 沿适当的方向转动调节按钮 **A**，直到达到所需的亮度后停止转动。



警告

行驶时调节亮度

在驾驶过程中调节亮度可能会导致您失去对车辆的控制。

▷ 驾驶中不要将手臂穿过方向盘轮辐进行设置。

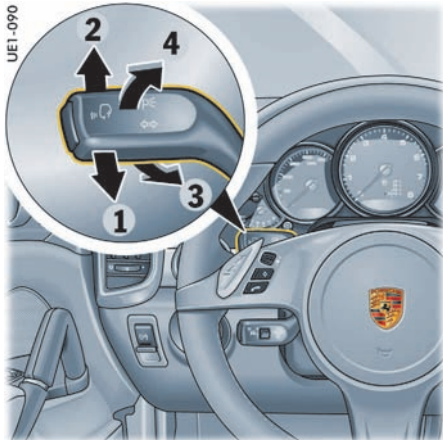

转向指示灯 / 远光灯 / 大灯远近光操纵杆

点火装置打开后，转向指示灯、近光灯和远光灯准备就绪。

1 - 转向指示灯，左侧

2 - 转向指示灯，右侧

将操纵杆推至上部或下部压力点 - 转向指示灯闪烁三次

3 - 远光灯

4 - 大灯远近光闪光器

操纵杆位于中间位置 - 近光灯

当远光灯开启或大灯远近光闪光器工作时，转速表上的指示灯  亮起。

停车灯

停车灯只能在点火装置关闭后开启。

▷ 上下移动操纵杆即可打开右侧或左侧停车灯。如果开启了停车灯，则关闭点火装置后打开车门时，仪表板的多功能显示器上将显示信息“停车灯已开启”。

有关多功能显示器上的警告信息：

▷ 请参阅第 127 页的“警告信息综述”章节。

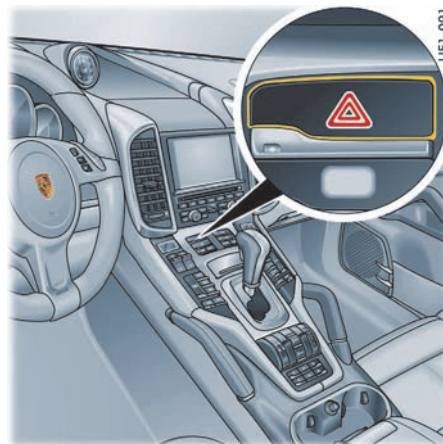

危险警示灯

无论点火锁在什么位置，均可开启危险警示灯。

开启和关闭

▷ 按下中控台上的危险警示灯按钮。

操作该按钮时，所有转向指示灯、按钮中的指示灯以及转速表上的转向指示灯均闪烁。

如果危险警示灯亮起较长时间，则每次闪烁时的亮灯时间将缩短，以保护车灯。

危险警示灯在紧急制动过程中自动启用

车辆在车速超过约 70 km/h 的行驶过程中全力制动直到停止（如突然遭遇前方交通阻塞）时，危险警示灯将自动启用。

▷ 按下中控台上的危险警示灯按钮可停用危险警示灯。

当车辆重新开始移动时，危险警示灯会自动停用。

危险警示灯在发生事故时自动启用

发生事故时，危险警示灯自动启用。

▷ 要停用危险警示灯，请关闭点火装置，然后重新打开。

有关打开和关闭点火装置的信息：

▷ 请参阅第 137 页的“点火锁、转向锁”章节。

车灯故障或失效

车灯发生故障或失效时，仪表板的多功能显示器上将显示一条信息。

有关多功能显示器上的警告信息：

▷ 请参阅第 127 页的“警告信息综述”章节。

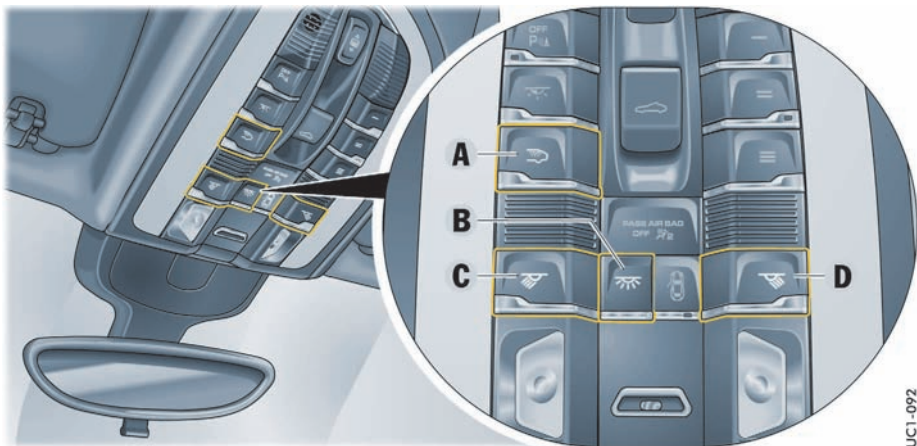

UC1-092



UA1-227

- A - 后部车内灯按钮
- B - 前部车内灯按钮
- C、D - 前排阅读灯按钮

车内照明

车内灯

开启和关闭前部车内灯

- ▷ 按下按钮 B。

开启和关闭后部车内灯

- ▷ 按下前部顶置控制台中的按钮 A 或相关车门上方的按钮 E。

调光（亮度调节）

- ▷ 按压前部车内照明灯按钮 B 或相应后部车内照明灯按钮 E，至少按住 1 秒，直到达到您所需的亮度为止。

阅读灯

开启和关闭前排阅读灯

- ▷ 按下按钮 C 或 D。

开启和关闭后排阅读灯

- ▷ 按下相关车门上方的按钮 E。

- E - 用于控制后排阅读灯和车内灯的按钮

调光（亮度调节）

- ▷ 按下按钮 C 或前排阅读灯按钮 D 或相关后排阅读灯按钮 E 并按住至少 1 秒，直到达到所需的亮度水平。

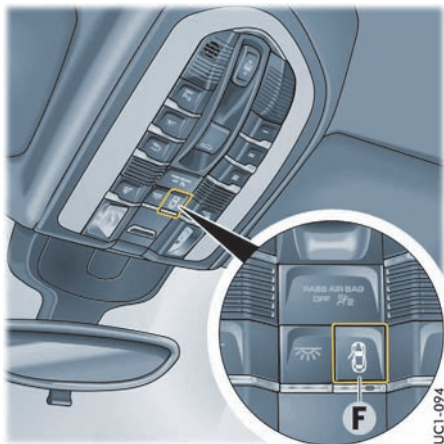

开启和关闭自动车内照明灯

- ▷ 按下按钮 **F**。

当关闭自动车内照明时，按钮上的指示灯亮起。

如果开启了自动车内照明，当光线变暗时，在下列情况下，车内照明会

- **开启**：解锁或打开车门或尾门时；从点火锁上拔出点火钥匙时；对于配备保时捷免钥匙进入系统的车辆，锁定方向盘时。
- **关闭**：在车门或尾门关闭后延迟约 120 秒后。可在多功能显示器中预设延迟关闭的时间。

打开点火装置或锁止车辆后，车内照明立即熄灭。

有关设置车内灯延时关闭的信息：

- ▷ 请参阅第 122 页的“设置车内照明关闭延迟时间”章节。

定位照明

前部控制台、杂物盒和尾灯单元中的照明灯能够在黑暗中帮助车辆乘员找到车辆中的重要控制按钮并确保更好的整体定位。这些照明灯在车辆解锁时亮起，并在车辆锁止时再次自动熄灭。

调光（亮度调节）

可以在多功能显示器上调节定位照明的亮度。

有关调节定位照明亮度的信息：

- ▷ 请参阅第 122 页的“调节定位灯的亮度”章节。

环境照明

环境照明用于在夜间驾驶车辆时为乘客舱提供微弱的照明。当车辆锁止时，环境照明自动关闭。



开启和关闭环境照明

- ▷ 按下按钮 **G**。

调光（亮度调节）

- ▷ 按住环境照明调光按钮 **G** 至少 1 秒，直达到到所需的亮度。

自动车内灯关闭功能

在黑暗中，车内照明将在发动机停止 16 分钟后关闭，以节约车辆蓄电池电量。

- ▷ 在白天，手动开启的车内照明灯在 3 分钟后自动关闭。

概述 - 挡风玻璃雨刷器

本概述不能代替“挡风玻璃雨刷器/清洗器操纵杆”章节中提供的信息，尤其不能用其代替警告信息。

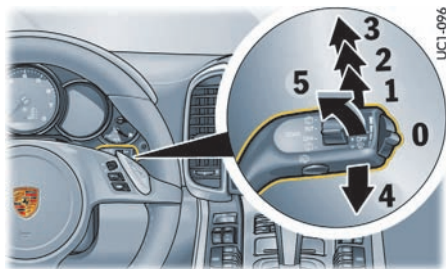

挡风玻璃雨刷器操纵杆

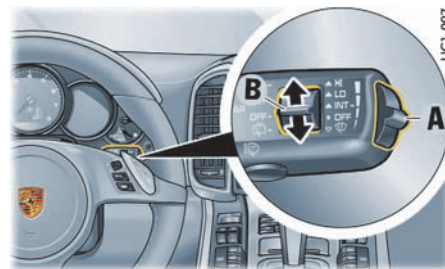

雨量传感器开关

我想要做什么？

前挡风玻璃雨刷器自动刮扫 (雨量传感器)

我必须做什么？

将操纵杆按到档位 **1**。

调节雨量传感器

向上 (加大刮扫频率) 或向下 (减小刮扫频率) 调节操纵杆右侧的开关 **A**。

前挡风玻璃雨刷器刮扫

慢速: 将操纵杆按到档位 **2**。
快速: 将操纵杆按到档位 **3**。
一次: 将操纵杆快速移动到位置 **4** (将操纵杆保持在位置 **4** 会加快刮扫速度)。

前挡风玻璃喷水 and 刮扫

将操纵杆朝方向盘拉到位置 **5** 并保持住。

后挡风玻璃雨刷器刮扫 (间歇刮水)

将开关 **B** 向上推到档位 **INT**。

后挡风玻璃喷水 and 刮扫

将开关 **B** 由档位 **INT** 向下或向上推到底。

挡风玻璃雨刷器 / 清洗器操纵杆



小心

意外刮扫

在雨量传感器模式中，如果检测到挡风玻璃上有水气，挡风玻璃雨刷器将自动刮扫。

- ▷ 清洁挡风玻璃之前，请务必关闭挡风玻璃雨刷器，以避免雨刷器意外操作（雨量传感器模式）。

注意

存在损坏发动机舱盖、挡风玻璃、雨刷系统的风险。

- ▷ 请仅在足够湿润时用雨刷器刮扫挡风玻璃，否则可能会在挡风玻璃上留下刮痕。
- ▷ 如果雨刷器刮片冻结，应在驾车前先将刮片解冻。
- ▷ 在大灯清洗系统冻结时不要进行操作。

- ▷ 在洗车装置内请务必关闭挡风玻璃雨刷器，以防其意外刮水（雨量传感器操作）。
- ▷ 在洗车装置内不要操作大灯清洗系统。
- ▷ 清洁挡风玻璃之前，请务必关闭挡风玻璃雨刷器，以避免雨刷器意外操作（雨量传感器操作）。
- ▷ 更换雨刷器刮片时务必将雨刷器臂可靠固定。
- ▷ 打开发动机舱盖之前，始终确保挡风玻璃雨刷器已关闭（雨刷器开关位于位置 0）。如果雨刷器臂不在其极限位置，当打开发动机舱盖时，无论点火装置是否打开，雨刷器臂都将自动移动到极限位置。雨刷器臂会留在此位置，直到发动机舱盖关闭，雨刷系统关闭后再次打开为止。

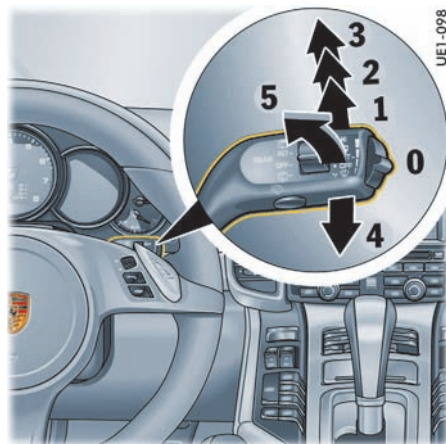

UE1-098

前雨刷系统和大灯清洗系统

0 - ● OFF 挡风玻璃雨刷器关闭

关闭挡风玻璃雨刷器时，以及偶尔在关闭点火装置后，雨刷器会从其停止位置稍微向上移动，使刮水边缘正确对齐。

1 - ▲ INT 雨量传感器操作 挡风玻璃雨刷器

将雨刷器操纵杆向上移动至第一个档位。

2 - ▲ LO 挡风玻璃雨刷器 - 慢速操作

将雨刷器操纵杆向上移动至第二个档位。

3 - ▲ HI 挡风玻璃雨刷器 - 快速操作

将雨刷器操纵杆向上移动至第三个档位。

4 - 单触式操作

挡风玻璃雨刷器

将雨刷器操纵杆向下移动。

挡风玻璃雨刷器执行一个刮水循环。

操作雨刷器操纵杆更长的时间可以执行多个更快的刮水循环。

5 - 挡风玻璃雨刷器和

清洗系统

将雨刷器操纵杆朝向方向盘拉动。

在将操纵杆朝着方向盘拉动的同时，清洗系统会进行刮扫和喷水。

松开雨刷器操纵杆后，雨刷器将进行数次无水刮扫操作。

在挡风玻璃上每刮扫 10 次之后，将自动清洁一次大灯。

i 信息

- ▷ 如果严重脏污，可反复清洗。
 - ▷ 应定期清除顽固污垢（例如昆虫残渍）。
- 有关车辆养护的信息：
- ▷ 请参阅第 217 页的“车辆养护说明”章节。
- 点火装置打开时，**挡风玻璃清洗器喷嘴**会被加热，以防止冻结。但这并不能替代防冻剂的使用。

安装挡冰板或遮阳板及更换雨刷器刮片

- ▷ 关闭点火装置后，向下按一次雨刷器操纵杆 **4**。
- 雨刷器向上移约 45°。

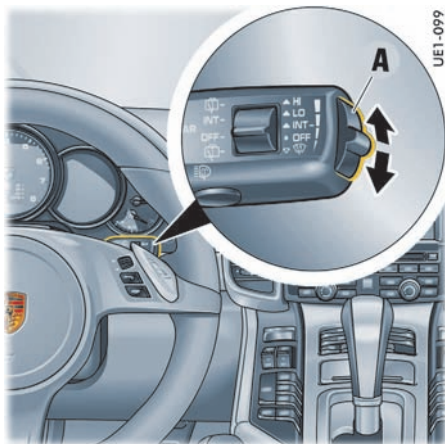

挡风玻璃雨刷器的雨量传感器操作

在雨量传感器模式中，可以对挡风玻璃上的雨量进行测量。刮水速度也相应地自动进行调节。开启挡风玻璃雨刷器后，雨量传感器在车速低于约 4 km/h 时自动开始工作。如果车速超过约 8 km/h，系统切换到预先选择的刮刷速度。

i 信息

- 若在点火装置打开的情况下，雨刷器开关已处于位置 **1**，则雨量传感器在车速超过约 4 km/h 时启动。
- 若在点火装置打开的情况下，雨刷器开关已处于位置 **2** 或 **3**，则挡风玻璃雨刷器在雨刷器操纵杆移动前始终保持关闭状态。

调节雨量传感器灵敏度

- ▷ 向上移动开关 **A** - 高灵敏度。
通过挡风玻璃雨刷器刮水一次对设置加以确认。
- ▷ 向下移动开关 **A** - 低灵敏度。

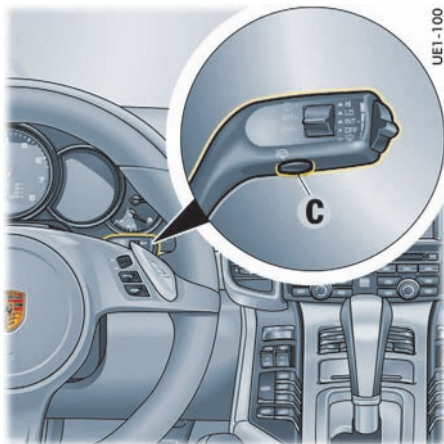

UE1-100

大灯清洗系统:

清洗器仅在近光灯或远光灯打开时喷水。

- ▷ 按下雨刷器操纵杆下方的按钮 **C**。
- ▷ 在挡风玻璃上每刮扫 10 次之后，将自动清洁一次大灯。当关闭近光灯时，刮扫计数重新从零开始。

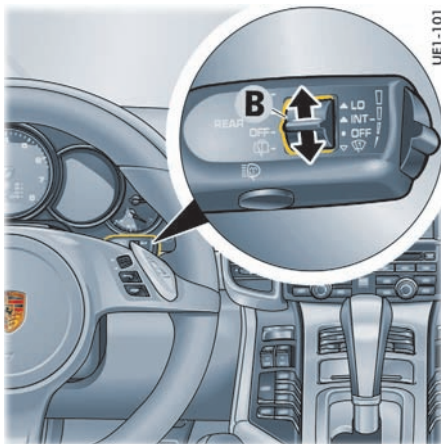

UE1-101

后窗雨刷器

开启后窗雨刷器间歇操作

- ▷ 将开关 **B** 向上推到档位 **INT**。

关闭后窗雨刷器间歇操作

- ▷ 将开关 **B** 向下推到档位 **OFF**。

手动刮扫 / 清洗

- ▷ 将雨刷器操纵杆上的开关 **B** 从档位 **OFF** 向下推，或从档位 **INT** 向上推。只要按下开关，系统便会喷水 and 刮扫。松开雨刷器操纵杆后，雨刷器将进行数次无水刮扫操作。

挂倒档时开启后窗雨刷器

您可以在多功能显示器中对后雨刷器进行设置，使其在下雨时或在挂上倒档后使用挡风玻璃雨刷器时执行一系列的刮扫操作。

有关调节自动后雨刷器功能的信息：

- ▷ 请参阅第 122 页的“设置接合倒档时后雨刷器的激活”章节。



信息

- ▷ 定期使用车窗清洁剂清洁雨刷器刮片，特别是在洗车装置中洗完车后。我们建议使用保时捷车窗清洁剂。如果刮片十分肮脏（例如粘有昆虫残渍），可以用海绵或布清洁。

如果雨刷器刮片发生摩擦或发出尖锐噪声，可能是由以下情况导致的：

- 在自动洗车装置内清洗车辆后，可能会有蜡质残留物粘附在挡风玻璃上。这些蜡质残留物可以使用车窗清洁剂浓缩液清除。
- ▷ 请参阅第 213 页的“添加洗涤液”章节。请与您的保时捷中心联系获取详细信息。
- 雨刷器刮片可能损坏或磨损。
- ▷ 立即更换损坏的雨刷器刮片。

仪表板和多功能显示器

仪表板	92
仪表板上的罗盘	96
操作仪表板上的多功能显示器	97
车辆菜单	101
音频菜单	104
导航菜单	104
电话菜单	104
行程菜单	105
轮胎气压监控系统 (TPM)	106
Sport Chrono 菜单 (计时器)	113
ACC 菜单	115
多功能显示器上的车辆设置	115
警告信息综述	127

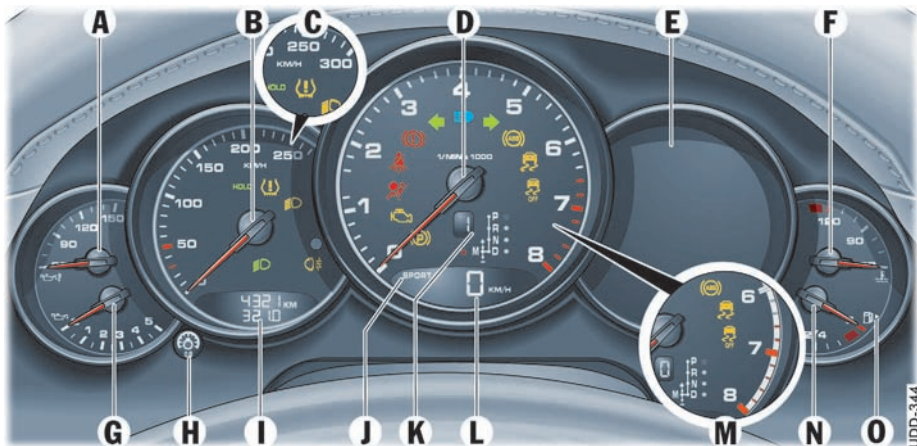

仪表板

- A 机油温度表
- B 车速表
- C 车速表 (Cayenne Turbo)
- D 转速表
- E 多功能显示器
- F 冷却液温度表、冷却液温度警示灯
- G 机油压力表
- H 里程计数显示复位按钮 / 仪表板亮度设置

- I 里程表, 里程计数显示
- J “SPORT” (运动) 指示灯
- K Tiptronic S 选档杆位置 / 所挂档位
- L 数字式车速表
- M 转速表 (Cayenne Turbo)
- N 燃油表、警示灯
油箱储量
- O 加油口盖的位置检测

车速表上的警示灯和指示灯

- HOLD 防滑溜功能指示灯
- 轮胎气压警示灯
- PDLS 警示灯
- 近光灯指示灯
- 后雾灯指示灯

转速表上的警示灯和指示灯

- 电动停车制动器 (EPB) 警示灯
- 排放控制警示灯 (“Check Engine” 灯)
- 安全气囊警示灯
- 安全带警示灯
- 制动警示灯
- 转向指示灯, 左侧
- 转向指示灯, 右侧
- 远光灯指示灯
- ABS 警示灯
- PSM 警示灯
- PSM 关闭警示灯

机油温度表

如果机油温度过高，仪表板的多功能显示器上将显示一条警告信息。

- ▷ 立即降低发动机转速和负荷。
- ▷ 有关多功能显示器上的警告信息：
请参阅第 127 页的“警告信息综述”章节。

车速表

模拟显示器位于仪表板中转速表左侧的相邻位置。

转速表

转速表刻度上红色区域的开始处为允许的最高发动机转速的可视警告。

如果在加速时达到了红色区域，为了保护发动机，燃油供给将会中断。

多功能显示器

有关多功能显示器的信息：

- ▷ 请参阅第 97 页的“操作仪表板上的多功能显示器”章节。

冷却液温度表

- ▷ 如果冷却系统出现任何故障，请咨询合格的专业维修中心。

我们建议您让保时捷中心执行这项工作，因为他们拥有经过培训的维修中心专业人员，并且备有必要的零件和工具。

指针位于下部区域 - 发动机处于冷态

- ▷ 避免发动机转速过高及负荷过大。

指针位于中间 - 正常工作温度

当发动机负荷较大及车外温度过高时，指针可能会移至红色区域。

冷却液温度警告

如果冷却液温度过高，温度表警示灯亮起。警告信息“发动机温度过高”也将显示在仪表板中的多功能显示器上。

- ▷ 关闭发动机，使其冷却。
- ▷ 检查散热器及车辆前端的导风口是否被阻塞。
- ▷ 检查冷却液液位。
如有必要，加满冷却液。
- ▷ 排除故障。
- ▷ 有关冷却液、检查冷却液液位及添加冷却液的信息：
请参阅第 227 页的“检查冷却液液位及添加冷却液”章节。
- ▷ 有关多功能显示器上的警告信息：
请参阅第 127 页的“警告信息综述”章节。



信息

为防止温度过高，冷却空气管道不得被薄膜、防石击护板等阻塞。

冷却液液位警告

如果冷却液液位过低，温度表警示灯闪烁。仪表板的多功能显示器上还会出现警告信息“检查冷却液液位”。

- ▷ 关闭发动机，使其冷却。
- ▷ 添加冷却液。
排除故障原因。
请与合格的专业维修中心联系。我们建议您让保时捷中心执行这项工作，因为他们拥有经过培训的维修中心专业人员，并且备有必要的零件和工具。
- ▷ 有关冷却液、检查冷却液液位及添加冷却液的信息：
请参阅第 227 页的“检查冷却液液位及添加冷却液”章节。
- ▷ 有关多功能显示器上的警告信息：
请参阅第 127 页的“警告信息综述”章节。

注意

存在发动机损坏风险。

- ▷ 若在发动机冷却液液位正常的情况下仍持续显示警告信息，请勿继续驾驶。
- ▷ 排除故障。

机油压力表

机油压力受需求控制，在发动机转速为 3,000 rpm 时，压力至少应为 2.0 bar；在发动机转速为 5,000 rpm 时，压力至少应为 3.0 bar。

机油压力随发动机转速、机油温度和发动机负荷的变化而变化。

发动机运转或车辆行驶时，如果机油压力突然降低并且多功能显示器上显示一条信息：

- ▷ 立即将车辆停在一个合适的位置。
- ▷ 关闭发动机。
- ▷ 检查车上或车下是否有明显的机油泄漏。
- ▷ 在多功能显示器上选择“**机油油位**”：请参阅第 102 页的“机油油位的显示和测量”章节。
- ▷ 如有必要，添加机油。

注意

存在发动机损坏风险。

- ▷ 如果有明显的机油泄漏，请勿继续驾驶车辆。
- ▷ 如果在机油油位正确的情况下仍显示警告信息，请勿继续驾驶。
- ▷ 排除故障。

请与合格的专业维修中心联系。我们建议您让保时捷中心执行这项工作，因为他们拥有经过培训的维修中心专业人员，并且备有必要的零件和工具。

里程计数显示复位按钮 / 仪表盘照明亮度设置

复位里程计数显示

- ▷ 按住旋钮开关 I 约 1 秒。
将里程计数显示复位至“0”。

调节仪表盘照明亮度

有关调节仪表盘照明亮度的信息：

- ▷ 请参阅第 82 页的“仪表照明”章节。

里程表

总里程和单次行程显示集成在仪表盘的车速表中。

上部显示车辆累计行驶的总里程，下部显示单次行程。

超过 9,999 公里后，里程计数器自动归“0”。

数字式车速表

数字式车速表集成在仪表板的转速表内。

增压压力表 (Cayenne Turbo)

在多功能显示器上可以显示增压压力。

- ▷ 请参阅第 116 页的“调整多功能显示器外观”章节。

由于发动机配备了增压压力控制功能，因此增压压力是可变的。增压压力取决于车速、外界气压和所用燃油的辛烷值。

Tiptronic S 选档杆位置 / 所挂档位显示

点火装置打开时，会显示选档杆位置（P、R、N 或 D）。

当发动机运行时，排挡槽 D 或 M 内指示选档杆位置和所挂的前进档。

有关使用 Tiptronic S 的信息：

- ▷ 请参阅第 158 页的“Tiptronic S”章节。

警示灯

点火装置打开时，燃油表会显示油箱中的油量。

有关燃油品质和加注容量的信息：

▷ 请参阅第 273 页的“加注容量”章节。

有关燃油和加油的信息：

▷ 请参阅第 215 页的“添加燃油”章节。

如果车辆倾斜度改变（例如上坡/下坡行驶时），燃油表可能会出现小幅波动。

燃油储备量警告

如果油箱中的剩余燃油少于约 15 升（Cayenne 和 Cayenne S Hybrid 为 13 升），或剩余燃油可行驶里程小于约 50 km，则仪表板的多功能显示器上会显示一条警告信息，并且燃油表中的警示灯亮起。

▷ 请到最近的加油站加油。

注意

燃油不足可能会损坏排放控制系统。

▷ 切勿将燃油用尽。

▷ 如果警示灯亮起，不要高速过弯。

▷ 有关排放控制系统的详细信息：

请参阅第 214 页的“排放控制系统”章节。

蓄电池 / 发电机



警告信息

如果车辆电气系统电压明显下降或发电机发生故障，则仪表板的多功能显示器上将显示警告信息“发电机故障”。

▷ 将车辆停在一个安全的地方，关闭发动机。

有关多功能显示器上的警告信息：

▷ 请参阅第 127 页的“警告信息综述”章节。

可能的原因

– 蓄电池充电系统发生故障

– 传动皮带损坏



警告

动力辅助故障

传动皮带断裂意味着转向时没有动力辅助。

进行转向操作时需要更大的力。

▷ 请勿继续驾驶。

▷ 排除故障。

▷ 请与合格的专业维修中心联系。我们建议您让保时捷中心执行这项工作，因为他们拥有经过培训的维修中心专业人员，并且备有必要的零件和工具。



警告

动力辅助故障

如果车辆长时间涉水行驶，传动皮带可能会打滑。进行转向操作时需要更大的力。

▷ 如果助力转向失效，则进行转向操作时需要更大的力。

注意

存在发动机损坏风险。

传动皮带断裂会导致发动机冷却系统发生故障。

▷ 请勿继续驾驶。

▷ 排除故障。

▷ 请与合格的专业维修中心联系。我们建议您让保时捷中心执行这项工作，因为他们拥有经过培训的维修中心专业人员，并且备有必要的零件和工具。

Cayenne (V6) 和 Cayenne S Hybrid 的智能保养电脑

根据行驶里程、自上次保养后的时间和车辆的运行条件，多功能显示器上会显示保养周期（保养指示器）。

如果车辆在负荷过大的情况下运行，则保养周期短于正常运行条件下的保养周期。

▷ 有关多功能显示器上的信息：

请参阅第 127 页的“警告信息综述”章节。

排放控制



警示灯

排放控制系统能够在早期检测到可能导致排放污染加重或造成相应损坏的故障等。

如果仪表板上的警示灯持续亮起或闪烁，则说明有故障。

故障会被记录在控制单元的故障记忆中。

仪表板上的警示灯在点火装置打开时亮起以进行灯光检查，并在发动机起动约 1 秒后熄灭。

仪表板上的警示灯闪烁说明出现了可能导致排放控制系统的某些部件损坏的运转状态（例如发动机缺火）。

▷ 此时，请立即放松油门踏板，以减小发动机负荷。

为了避免因此损坏发动机或排气净化系统（如三元催化器）：

▷ 请与合格的专业维修中心联系。我们建议您让保时捷中心执行这项工作，因为他们拥有经过培训的维修中心专业人员，并且备有必要的零件和工具。

注意

存在排放控制系统损坏风险。

如果放松油门踏板之后，仪表板上的警示灯仍然持续闪烁，说明排放控制系统可能过热。

▷ 尽快将车停在安全的地方。

确保灼热的排气系统不会接触到干草或树叶等易燃材料。

▷ 关闭发动机。

▷ 排除故障。

声音信号

仪表板中的扬声器会发出声音信号。

如果扬声器发生故障，仪表板的多功能显示器上将显示警告信息“组合仪表 / 停车辅助系统声音信号故障”。

扬声器无法发出声音信号。

▷ 请参阅第 127 页的“警告信息综述”章节。

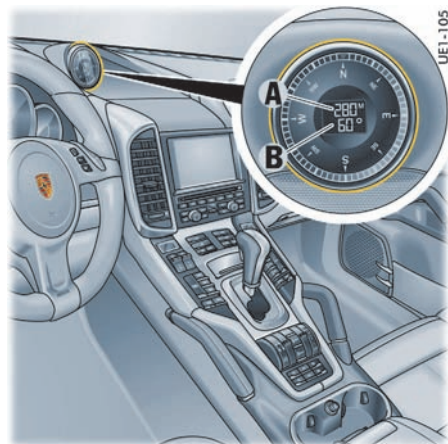

仪表板上的罗盘

车辆行驶时，罗盘外圈转动，指示四个基本方向和中间方向。

▷ 显示屏的中间显示海拔高度 (A) 和表示方向的角度 (B)。

在多功能显示器上可以设置罗盘的单位：

▷ 请参阅第 125 页的“设置单位”章节。

也可以关闭罗盘显示屏：

▷ 请参阅第 125 页的“关闭仪表板上的罗盘显示屏”章节。

罗盘上显示时间

您可以将仪表板上的罗盘配置为显示仪表板多功能显示器上的时间。

有关在罗盘上显示时间的信息：

- ▷ 请参阅第 120 页的“在仪表板罗盘上显示时间”章节。

操作仪表板上的多功能显示器

在多功能显示器上，您可以查看车辆装备的相关信息、操作音频源（收音机、CD、iPod 等）、检查油位、检查轮胎气压或操作导航系统。您还可以在“车辆”菜单中修改不同的车辆设置。本《驾驶手册》中无法详细描述所有功能。本章示例清楚地介绍了功能原理，并说明了菜单的结构。



警告

驾驶时进行设置及操作

在驾驶过程中设置或操作多功能显示器、收音机、导航系统、电话或其他设备，可能会分散您对道路的注意力。您可能会失去对车辆的控制。

- ▷ 只有交通状况允许并能确保安全的情况下，才可在驾驶时操作这些设备。
- ▷ 对于复杂的操作或设置步骤，只能在车辆静止时进行。

UA1-121



多功能显示器



信息

多功能显示器仅在点火装置打开时处于启用状态。

某些菜单只能在车辆停止时使用，例如用于轮胎气压监控系统的调节菜单。

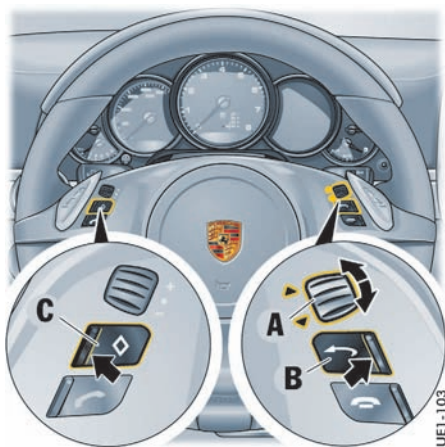

UE1-103

配备多功能方向盘的车辆的操作方法

可使用旋钮 **A**、返回按钮 **B** 和 MFS 按钮 **C** 操作多功能显示器，并可根据需要为 **C** 按钮分配功能。

选择菜单、功能、设置选项

- ▷ 向上或向下旋转旋钮 **A**。

确认选择 (Enter)

- ▷ 按下旋钮 **A**。

后退一个或多个选择层级

- ▷ 按下按钮 **B** (返回按钮)。

◆ MFS 按钮的个性化分配

可以将保时捷通讯管理系统 (PCM)、多功能显示器功能或喇叭操作分配给仪表板上多功能显示器中的 MFS 按钮 C。默认设置为音频源选择功能。

有关 MFS 按钮个性化分配的信息：

▷ 请参阅第 124 页的“改变多功能方向盘上按钮的功能分配”章节。

有关保时捷通讯管理系统 (PCM) 的信息：

▷ 请参见单独的操作说明。

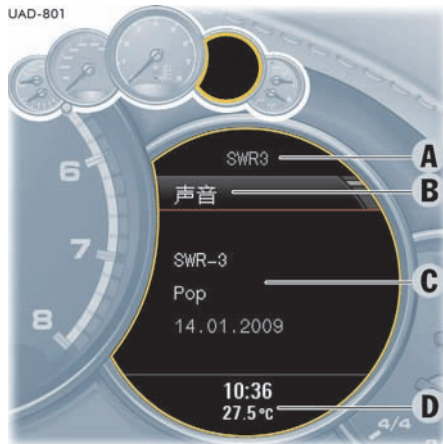
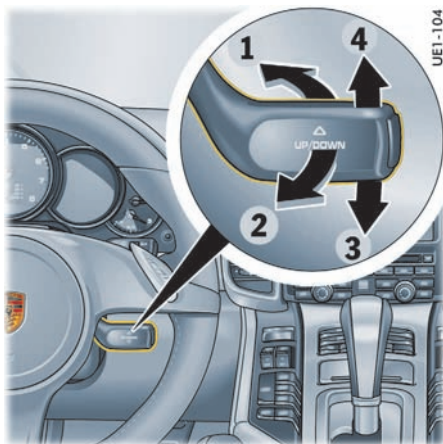

未配备多功能方向盘的车辆的工作原理

使用转向柱右侧的下部操纵杆操作多功能显示器。

选择菜单、功能、设置选项

▷ 向下（位置 3）或向上（位置 4）推动操纵杆。

确认选择 (Enter)

▷ 向前推操纵杆（位置 1）。

后退一个或多个选择层级

▷ 朝向方向盘（位置 2）拉动操纵杆一次或几次。

A - 上部状态区域

B - 带有菜单指示条的标题区域

C - 信息区域

D - 下部状态区域

多功能显示器上的区域

上部状态区域 / 下部状态区域

上部状态区域 A 和下部状态区域 D 会全时显示基本信息，例如当前无线电台、时间、温度或剩余里程。

可以单独更改上部和下部状态区域的显示内容。

有关如何更改多功能显示器显示内容的信息：

▷ 请参阅第 116 页的“调整多功能显示器外观”章节。

带有菜单指示条的标题区域

当前选择的菜单项显示在标题区域。

右侧菜单指示条显示当前菜单项在整个菜单中的位置，以及该菜单级中其他菜单项的数量。菜单指示条越长，说明当前菜单所包含的菜单项越少。

信息区域

信息区域 **C** 显示当前可选的菜单项，或在选择某个菜单项后显示与该菜单项有关的信息或其他选项。

从主菜单区域启动功能、打开子菜单和访问设置选项

无论在哪个主菜单区域，按下旋钮 **A** 或向前（位置 **1**）推动方向盘右下部的控制杆均可访问菜单、其他功能和设置选项。

1. 选择主菜单并确认。
2. 选择功能、子菜单或设置选项并确认。

浏览长列表

当在电话和音频的长列表中搜索条目时，您可以直接跳到首字母相同的整组条目。

- ▷ 点按旋钮 **A** 或将控制杆保持在位置 **3** 或 **4**。此时屏幕上会出现字母可供选择。
- ▷ 选择所需的首字母并确认。标记跳到以所选字母开头的第一个列表条目。

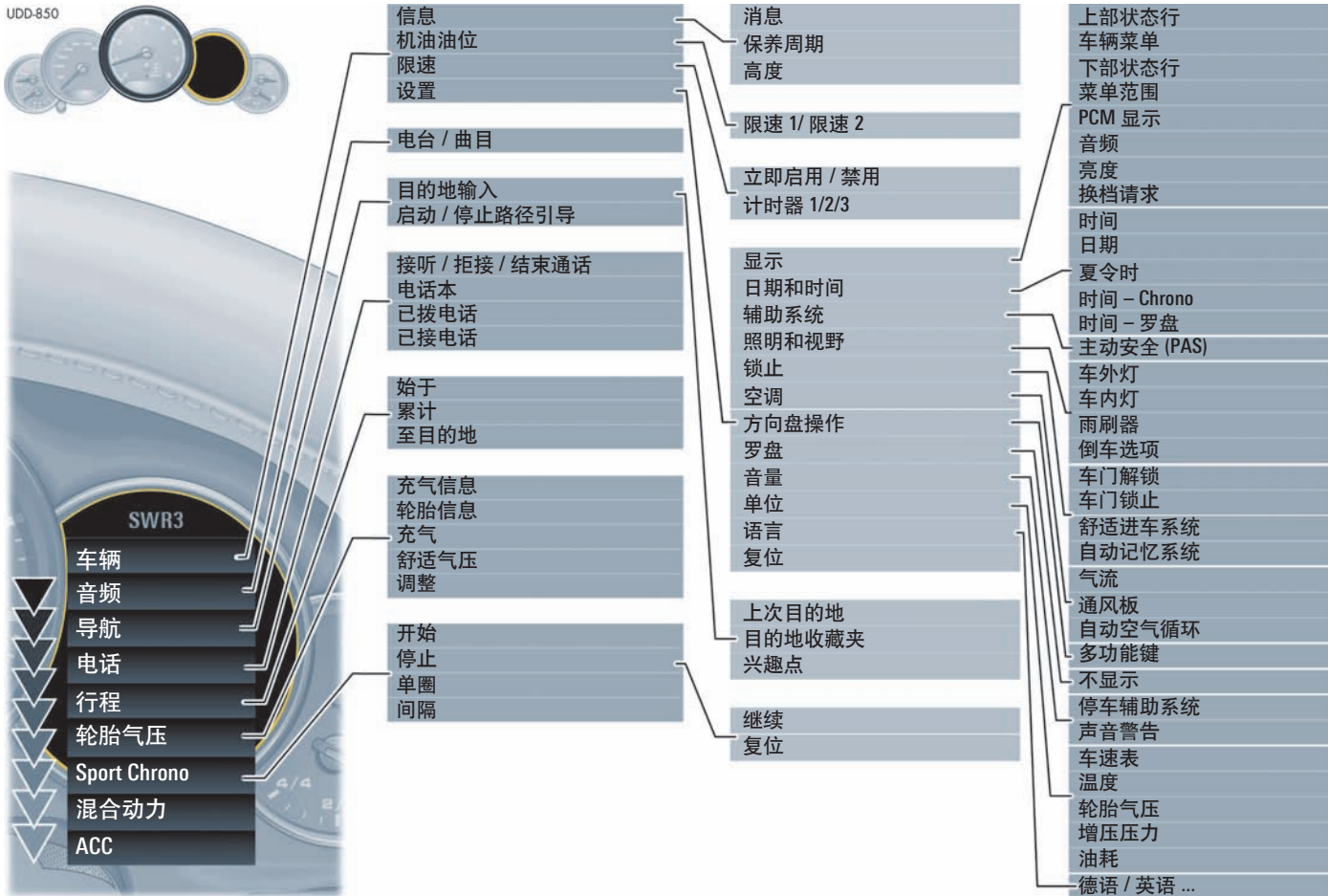

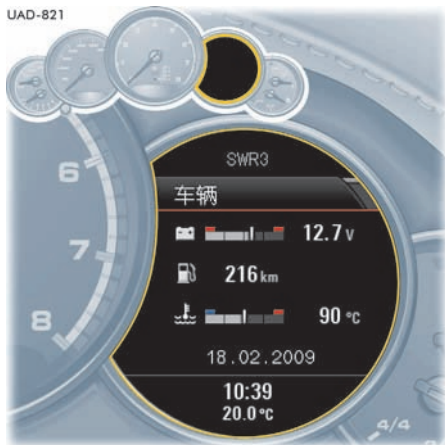

车辆菜单

在多功能显示器上可以显示大量车辆信息并进行车辆设置。

1. 选择“车辆”主菜单。

车辆信息显示可以单独进行更改。

有关如何更改车辆菜单显示内容的信息：

- ▷ 请参阅第 116 页的“调整多功能显示器外观”章节。

显示车辆信息

待处理的警告信息、即将到期的保养周期信息和当前底盘设置可以在“车辆”主菜单区域的“信息”子菜单中查看。

1. 主菜单：选择“车辆”>“信息”并确认。



显示消息

所有当前警告信息和车辆信息都可以在多功能显示器上查看。

下部状态区域中的警告符号指示待处理警告信息的数量。

如果有几条警告消息待处理，可以通过信息列表浏览。

1. 主菜单：选择“车辆”>“信息”并确认。
2. 选择“消息”并确认。

显示保养周期

内部里程计数器指示下次车辆保养的到期时间。可以为机油保养安排固定或动态的保养周期，具体取决于发动机。

1. 主菜单：选择“**车辆**”>“**信息**”
2. 选择“**保养周期**”并确认。
3. 选择所需的保养周期并确认。

可能出现的保养周期显示：

- “**保养**”
- “**中间保养**”
- “**机油更换**”

显示选定的底盘设置

您可以查看有关当前底盘设置的信息。

1. 主菜单：选择“**车辆**”>“**信息**”
2. 选择“**高度**”并确认。

机油油位的显示和测量

注意

存在因润滑不充分而损坏发动机的风险。

- ▷ 每次加油前检查机油油位。
- ▷ 切勿让机油油位下降到最低标记以下。

机油油位测量的前提条件：

1. 将车辆停在水平面上。
2. 关闭当前处于工作温度的发动机。
3. 等待 2 分钟左右。
4. 在多功能显示器上选择“**机油油位**”功能。

启用多功能显示器上的机油油位功能

1. 主菜单：选择“**车辆**”>“**机油油位**”并确认。

- ▷ 请参阅第 127 页的“警告信息综述”章节。

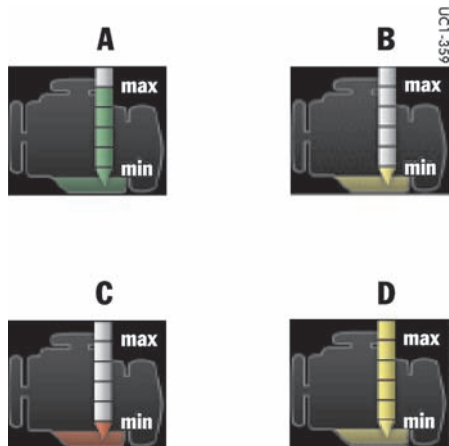

测量机油油位

机油油位读数通过机油油位菜单中的数据段显示。

如果绿色数据段达到顶部边线（图示 A），则表示机油油位已达到最高标记。

- ▷ 任何情况下都不得添加机油。

如果底部数据段显示为黄色（图示 B），则表示机油油位已达到最低标记。

多功能显示器上显示信息“检查油位达到下限”。

- ▷ 立即添加机油。

如果底部数据段为红色（图示 C），则表示机油油位已降至最低标记以下。

多功能显示器上显示信息“机油油位低于下限”。

- ▷ 立即添加机油。

机油油位不正确

如果在车辆未停放在水平面上或发动机未处于工作温度的情况下测量机油油位，则机油油位数据段会显示信息“测量不精确；车辆未正确校准”或“测量不精确；发动机未暖机”。

▷ 将车辆停在水平面上 / 在发动机处于工作温度时，重复机油油位测量步骤。

加油量

数据段显示上的最低标记与最高标记相差约 1 到 2 升。

▷ 切勿添加过多机油，超过最高标记。

如果黄色数据段达到顶部边线（图示 D），则表示机油加注容量已经超出上限。根据多加注的油量和各种外界影响，超过最大加注容量可能导致产生蓝烟并对三元催化转换器造成长期损害。

若添加过多机油，则多功能显示器上会显示“机油油位已达到上限”的信息。

▷ 请到最近的维修站校正机油量。

请与合格的专业维修中心联系。我们建议您让保时捷中心执行这项工作，因为他们拥有经过培训的维修中心专业人员，并且备有必要的零件和工具。

在添加机油或打开发动机舱盖后测量机油油位

将车辆停放在水平面上以及发动机达到工作温度约 2 分钟后，可以检查机油油位。

测量失败

如果机油油位表失效，则多功能显示器上会显示信息“机油油位测量失败”。

设置限速

若在多功能显示器上预设并启用限速，则超过限速时会显示警告信息并响起警示信号。

限速可用来向驾驶员发出提醒，例如提醒驾驶员将车速保持在车辆上安装的轮胎类型允许的最高范围内。

1. 主菜单：选择“车辆”
> “限速”
并确认。

设置限速

1. 主菜单：选择“车辆”
> “限速”
2. 选择“限速 1：---”或“限速 2：---”
并确认。
3. 选择“当前车速”或“---”
并确认。

您可以采用当前车速或自行指定限速。

启用和停用限速

1. 主菜单：选择“车辆”
> “限速”
2. 选择“限速 1：---”或“限速 2：---”
并确认。
3. 选择“启用”
4. 确认选择。
 启用限速。
 不启用限速。

更改车辆设置

在“车辆”子菜单中可以更改各种设置。

有关更改车辆设置的信息：

▷ 请参阅第 115 页的“多功能显示器上的车辆设置”章节。

音频菜单

在“**音频**”主菜单中，您可以从电台列表或存储的电台中选择无线电台或从当前音频源（例如光盘）中选择曲目，这取决于设置。

1. 主菜单：选择“**音频**”并确认。
2. 选择所需的无线电台或曲目并确认。

有关更改音频菜单设置的信息：

- ▷ 请参阅第 118 页的“调整音频主菜单的显示内容”章节。

导航菜单

在“**导航**”主菜单中，您可以输入导航目的地、启动路线导航和查看启用路线的导航信息。

1. 主菜单：选择“**导航**”并确认。

输入导航目的地

您可以在多功能显示器中输入导航目的地。只能从以前的目的地列表、预设兴趣点列表或存储的目的地列表中选择导航目的地。

1. 主菜单：选择“**导航**”>“**目的地输入**”
2. 选择“**上一个目的地**”或“**存储的目的地**”或“**兴趣点**”并确认。
3. 选择所需的导航目的地并确认。

启动路径引导

如果路线导航没有激活并且您已经输入了一个新的导航目的地，则可以启动路径引导。

1. 主菜单：选择“**导航**”
2. 选择“**启动路径引导**”并确认。

停止路径引导

您可以停止正在进行的路径引导。

1. 主菜单：选择“**导航**”
2. 选择“**停止路径引导**”并确认。

电话菜单

在“**电话**”主菜单中，您可以调出存储在电话本中的电话号码，或从最近已拨或已接电话的列表中调出电话号码。

1. 主菜单：选择“**电话**”并确认。

拨打电话号码

1. 主菜单：选择“**电话**”
2. 选择“**电话簿**”或“**已拨电话**”或“**已接电话**”并确认。
3. 选择所需的电话号码并确认。

接听电话

1. 主菜单：选择“**电话**”
2. 选择“**接听**”并确认。

拒接电话

1. 主菜单：选择“**电话**”
2. 选择“**拒接**”并确认。

结束通话

1. 主菜单：选择“**电话**”
2. 选择“**结束通话**”并确认。

同时进行多个通话

在通话过程中，您可以同时进行另一个通话。您可以与您呼叫的人单独通话，或与另一名通话者进行电话会议。

进行多方通话

通话期间：

1. 主菜单：选择“电话”
2. 选择“新建呼叫”并确认。

在两通电话之间切换

1. 主菜单：选择“电话”
2. 选择“交换”并确认。

将通话者加入电话会议

1. 主菜单：选择“电话”
2. 选择“电话会议”并确认。



行程菜单

在“行程”主菜单中，您可以调出及重置行驶数据。

1. 主菜单：选择“行程”

显示行驶数据

有三种显示行驶数据的方式。

1. 主菜单：选择“行程”
2. 选择“1 - 始于”或“2 - 累计”或“3 - 至目的地”并确认。

可用行驶数据：

- “始于”
自上次车辆启动后的行驶数据。如果停车时间达到 2 小时（且点火装置关闭），行驶数据将自动复位。
- “累计”
累计的行驶数据。进行复位之前，行驶数据逐渐累加。即使关闭点火装置，行驶数据仍会保留。
- “至目的地”
远达导航目的地的行驶数据。如果已启用路线导航，则会计算行驶数据，并显示到达导航目的地的行驶数据。

重置行驶数据

可以对选定的行驶数据显示进行复位。

1. 主菜单：选择“行程”
2. 选择相关的行驶数据显示并确认。
3. 选择“复位”并确认。

轮胎气压监控系统 (TPM)

轮胎气压监控系统不断监控所有四个车轮的轮胎气压和轮胎温度，并在轮胎气压过低时通过仪表板的多功能显示器提醒驾驶员注意。但仍必须手动设置车轮的轮胎气压。

- ▷ 请参阅第 271 页的“冷态 (20°C) 下的轮胎气压”章节。



警告

轮胎气压不正常

轮胎气压不正确可能会危及道路安全。尽管轮胎气压监控系统具有多项优点，驾驶员仍有责任在多功能显示器中更新相应的设置并保持轮胎气压。

- ▷ 确保将轮胎充气至正确的气压。注意车辆的载荷状况。
- ▷ 确保多功能显示器上轮胎气压监控系统 (TPM) 的设置符合车辆上所安装的轮胎和负载情况。



警告

轮胎突然损坏

轮胎自然失压以及由于异物造成逐渐失压时，轮胎气压监控系统会发出轮胎损坏警告。轮胎气压监控系统不能警告突然发生的轮胎损坏（如由于意外外部因素造成的轮胎漏气）。



警告

轮胎气压低

轮胎气压过低会降低车辆的道路安全性并损坏轮胎和车轮。

- ▷ 出现红色轮胎气压警告时，立即将车停在适当的地方，并检查轮胎是否损坏。如有必要，用补胎胶修补损坏处。
- ▷ 轮胎出现故障后，切勿继续驾驶。
- ▷ 用补胎胶密封轮胎只是一种紧急维修方法，以便您可以将车开到最近的专业维修中心。最高允许车速为 **80 km/h**。
- ▷ 当轮胎气压再次快速下降时，请勿驾驶车辆。如有疑问，请到专业维修中心对轮胎进行检查。
- ▷ 必须立即到专业维修中心更换损坏的轮胎。**任何情况下都切勿维修轮胎。**

- ▷ 如果轮胎气压监控系统发生故障（例如车轮发射器损坏），应立即与专业维修中心联系请其维修故障。轮胎气压监控系统发生故障时，轮胎气压无法得到监控或只能部分得到监控。
- ▷ 在多功能显示器上输入的信息不完整或者选择错误的轮胎会影响警告和信息的准确性。更换车轮或车辆载荷发生变化后，必须更新轮胎气压菜单中的设置。
- ▷ 校正轮胎气压时，只能使用“**轮胎气压**”菜单中“**充气信息**”显示给出的气压差值或相应轮胎气压警告信息中给出的差值。
- ▷ 即使未损坏，轮胎也会随时间流逝而损失气压。轮胎气压警告随后会出现在多功能显示器中。请到最近的维修站检查轮胎气压。

轮胎气压监控功能综述

轮胎气压监控系统能够实现以下功能：

- 在车辆行驶中显示实际的轮胎气压。
- “充气信息”显示：
显示当前气压与车辆静止时所需气压的偏差（充气压力）。
- “轮胎信息”显示：
显示当前设置（当车辆静止时）。
- 两级轮胎气压警告（黄色和红色警告）。



多功能显示器上的轮胎气压显示

在多功能显示器上选择显示轮胎气压的功能

1. 主菜单：选择“轮胎气压”并确认。

“轮胎气压”功能显示四个轮胎随温度变化的轮胎气压（实际气压）。

行驶中，您可以观察到轮胎气压随温度的升高而升高。



信息

此显示内容仅供参考。

- ▷ 任何情况下都不能根据此显示内容改变轮胎气压。

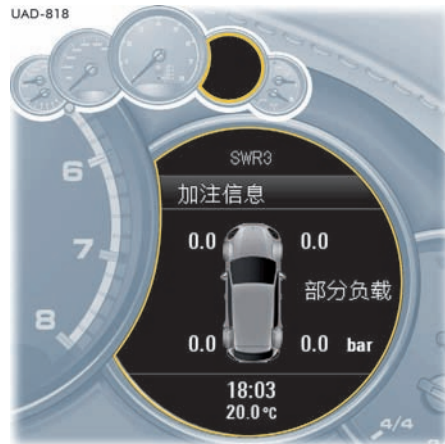

在 TPM 菜单中查看“充气信息”（仅当车辆静止时）

您可以在该显示中读取要校正的轮胎气压。

1. 主菜单：选择“轮胎气压”
2. 选择“充气信息”菜单并确认。

需要校正的轮胎气压（补充气压）指示显示在相应车轮旁。

示例：如果右后轮胎气压显示“-0.1 bar”，则必须向该轮胎充气 0.1 bar。

显示的气压已考虑轮胎温度。

▷ 校正轮胎气压时，只能使用“**轮胎气压**”主菜单中“**充气信息**”显示给出的气压值，或相应轮胎气压警告信息中给出的气压值。

i 信息

每次开启点火装置后，大概需要 1 分钟才能显示所有轮胎气压。在此期间，轮胎气压显示为虚线 (-.)。

UBD-806



在 TPM 菜单中查看“轮胎信息”

系统会显示轮胎气压监控系统的当前设置。

1. 主菜单：选择“**轮胎气压**”
2. 选择“**轮胎信息**”并确认。

在“轮胎气压”菜单中选择“充气”

1. 主菜单：选择“**轮胎气压**”
2. 选择“**充气**”并确认。
3. 选择负载类型并确认。

可设置的选项：

- “**部分负载**”
- “**满载**”

▷ 根据选择的负载类型调节轮胎气压。

参见“**轮胎气压**”主菜单中的“**充气信息**”。如果不显示此菜单，则指定的轮胎气压适用于所有车辆负载类型。



在 TPM 菜单中选择“舒适气压” (取决于国家/地区)

⚠ 警告

轮胎气压过低有引发事故的风险。

“舒适气压”菜单依国家/地区而定，并非所有国家/地区的车辆都提供有此菜单。

在轮胎气压不足时高速行驶会损坏轮胎。

- ▷ 只有配备轮胎气压监控系统 and “舒适气压”菜单的车辆才可设置舒适轮胎气压。

当车速不超过 160 km/h 时，可降低轮胎气压，以提高悬挂系统舒适性。
轮胎气压监控系统必须设置为可适用的轮胎气压（舒适气压或标准气压）。
如果您选择“舒适”，TPM 系统将自动采用较低的气压标准来监控轮胎气压。

1. 主菜单：选择“轮胎气压”。
2. 选择“舒适气压”并确认。
3. 选择相关轮胎气压类型并确认。

可用的设置选项：

- “舒适”
- “标准”

舒适轮胎气压包含在技术数据中。

或者

在“轮胎气压”主菜单中的“充气信息”中，您可以比较当前气压与舒适气压之间的气压差。

如果轮胎尚未进行检测，会显示新的所需气压，而不是实际轮胎气压。

有关检测轮胎的信息：

- ▷ 请参阅第 110 页的“系统检测”章节。

对于配备“舒适气压”菜单的车辆，轮胎在出厂时被充气至舒适气压，此气压不适用于极高速行驶。

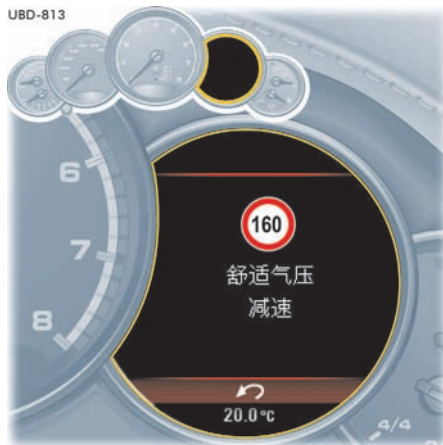

舒适气压车速警告

如果超过预设舒适气压的最高车速，多功能显示器上将出现警告信息。

⚠ 警告

轮胎气压过低有引发事故的风险。

在舒适气压下以过高的车速行驶会损坏轮胎。

- ▷ 将车速降至显示的最高车速以下。
- ▷ 当以较高车速行驶时，请务必将轮胎充气至标准轮胎气压。

在 TPM 菜单中选择设置（所安装轮胎的类型和尺寸）

即使新一组车轮所使用的设置与旧车轮相同，仍然必须对新轮胎的类型和尺寸进行选择。

1. 主菜单：选择“**轮胎气压**”

2. 选择“**调整**”并确认。

3. 选择“**夏季轮胎**”或“**冬季轮胎**”或“**全天候轮胎**”并确认。

4. 选择轮胎尺寸并确认。

可设置的选项：

- “18 英寸”（不适用于 Cayenne Turbo）
- “19 英寸”
- “20 英寸”
- “21 英寸”

只有当多功能显示器上出现以下信息（示例）时，才表示轮胎选择已经成功完成：

“设置了 19 英寸夏季轮胎。”

“没有监控，系统处于工作状态”。

▷ 请参阅第 110 页的“系统检测”章节。

信息

如果设置过程被中断，则显示信息“操作已取消”。此时所有输入都将丢失，只有原始设置仍然有效。

在安装未在多功能显示器中存储尺寸的轮胎之前，应由保时捷中心在多功能显示器中添加缺失的信息。

▷ 请与合格的专业维修中心联系。我们建议您让保时捷中心执行这项工作，因为他们拥有经过培训的维修中心专业人员，并且备有必要的零件和工具。

▷ 请仅使用经保时捷认可的轮胎。

轮胎气压菜单中的可用菜单项取决于车型。因此，此处给出的某些选项可能不适用于您的多功能显示器。

系统检测

更换车轮或车轮发射器或更新轮胎设置后，轮胎气压监控系统开始对车轮进行“检测”。在此过程中，轮胎气压监控系统识别车轮及其安装位置。多功能显示器上显示信息“没有监控，系统处于工作状态”（示例）。

只有当车辆行驶时（车速超过 25 km/h），系统才会执行车轮检测过程。

轮胎气压监控系统需要一段时间来检测车轮。在此期间，多功能显示器上不提供当前轮胎气压。

- 轮胎气压警示灯保持亮起，直到所有车轮都被检测。

- “**轮胎气压**”功能显示上显示虚线 (-.-)。

- 冷态 (20°C) 下轮胎的所需气压在“**轮胎气压**”主菜单的“**充气信息**”中指示。

轮胎气压监控系统将识别出的车轮分配给正确的车轮安装位置后，立即显示位置和气压监控信息。

▷ 在“**充气信息**”中检查所有车轮的轮胎气压。

▷ 必要时根据规定的压力纠正轮胎气压。



黄色警告 - 请充气!

轮胎气压警告

仪表板上的轮胎气压警示灯和多功能显示器上对应的两级（黄色和红色）失压警告信息，这取决于失压量。

黄色警告 - 请充气!

轮胎气压过低，亏气**超过 0.3 到 0.5 bar**。轮胎气压警告中提供了受影响的轮胎和轮胎目标气压。

▷ 在最近的维修站给轮胎充气。

以下情况下，会显示此轮胎气压警告：

- 车辆静止且点火装置关闭约 10 秒时**或者**
- 点火装置再次打开时。

点火装置打开时可对警告信息进行确认。

只有在校正轮胎气压后，仪表板上的轮胎气压警示灯才会熄灭。



红色警告 - 注意轮胎气压!

红色警告 - 注意轮胎气压!

当车速**低于 160 km/h** 时：

- 轮胎气压下降**超过 0.5 bar**。这种显著的气压损失会危及路面行驶安全性。

当车速**超过 160 km/h** 时：

- 轮胎气压下降**超过 0.4 bar**。这种显著的气压损失会危及路面行驶安全性。
- ▷ 出现轮胎气压警告时，立即将车辆停在合适的地方。
检查所指示的轮胎是否存在损坏迹象。如有必要，使用补胎胶并调整到正确的轮胎气压。

此轮胎气压警告也会在行驶时出现并可进行确认。

只有在校正轮胎气压后，仪表板上的轮胎气压警示灯才会熄灭。

有关补胎胶的信息：

▷ 请参阅第 237 页的“加注补胎胶”章节。

警示灯

仪表板上的警示灯在以下情况下亮起：

- 检测到气压损失时。
- 轮胎气压监控系统发生故障或暂时失效时。
- 检测新安装的车轮 / 车轮发射器时（只要车辆自身的车轮还没有被识别）。

仪表板的多功能显示器上还会显示一条警告信息。

▷ 请参阅第 127 页的“警告信息综述”章节。只有在排除故障原因后，仪表板上的轮胎气压警示灯才会熄灭。

更换车轮和轮胎

▷ 新车轮必须装有轮胎气压监控系统的无线电发射器。

更换轮胎前，应检查车轮发射器电池的电量。请与合格的专业维修中心联系。我们建议您让保时捷中心执行这项工作，因为他们拥有经过培训的维修中心专业人员，并且备有必要的零件和工具。

▷ 更换车轮时，关闭点火装置。

更换轮胎后，必须更新多功能显示器上的轮胎设置。

如果不更新轮胎设置，多功能显示器上将显示信息“更换轮胎？请更新设置！”。

▷ 下次停车时应更新多功能显示器设置。

温度升高导致的气压升高

根据物理原理，轮胎气压会随温度变化而改变。温度每改变 10°C，轮胎气压即升高或降低 0.1 bar。

部分监控

如果一个或两个车轮发射器有故障，则系统继续监控其它车轮。

- 轮胎气压警示灯亮起。
- 多功能显示器上显示信息“部分监控”。
- 对于发射器存在故障的车轮，多功能显示器上不显示其轮胎气压。

没有监控系统

在发生故障的情况下，轮胎气压监控系统无法继续监控轮胎气压。

仪表板上的警示灯亮起，多功能显示器上显示一条相应的信息。

监控在下列情况下不能激活：

- 轮胎气压监控系统有故障。
 - 轮胎气压监控系统的车轮发射器丢失。
 - 在轮胎设置更新后的检测阶段。
 - 更换车轮后但没有更新轮胎设置时。
 - 识别出多于四个车轮发射器时。
 - 存在来自其他无线电源（例如无线耳机）的外部干扰时。
 - 轮胎温度过高。
- ▷ 请参阅第 127 页的“警告信息综述”章节。



Sport Chrono 菜单（计时器）

您可以用计时器测量任何时间，例如在赛道上驾驶或上班路程的时间。如果车辆配备保时捷通讯管理系统 (PCM)，可以存储和计算测得的单圈用时。

▷ 请参阅单独成册的 PCM 操作说明中的“运动显示”章节。

仪表板上的计时器

计时器有一个模拟显示器和一个数字显示器。模拟显示器的大指针指示秒数。两个小指针指示小时数和分钟数。12 小时后显示器将重新从零开始计数。

数字显示器上显示秒数及 1/10 和 1/100 秒增量。

数字显示器和多功能显示器可以最多显示 99 小时 59 分钟。

计时器时间显示

计时器时间显示在仪表板上的不同位置：

- 仪表板上的计时器中。
- 仪表板多功能显示器上的“Chrono”菜单中。
- PCM 的“CAR”（车辆）主菜单中。

在计时器上显示时间

您可以将仪表板上的计时器配置为显示仪表板多功能显示器上的时间。

有关在计时器上显示时间的信息：

▷ 请参阅第 120 页的“用仪表板上的计时器显示时间”章节。

多功能显示器上的 Sport Chrono

所有计时器显示均可在多功能显示器上的“Chrono”菜单中启动和停止。

有关使用多功能显示器的说明：

▷ 请参阅第 97 页的“操作仪表板上的多功能显示器”章节。

1. 主菜单：选择“Chrono”并确认。



信息

如果您在计时器运行时退出“Chrono”菜单，测量将会继续。

关闭点火装置后，计时器停止。如果在约 4 分钟内再次开启点火装置，计时器将继续运行。

使计时器复位归零的唯一方式是在“Chrono”菜单中选择“复位”。

有关复位计时器的信息：

▷ 请参阅第 115 页的“复位计时器时间”章节。



- A - 完成圈数
- B - 当前计时器时间
- C - 基准时间（最快圈速）
- D - 圆环显示：将当前单圈用时与基准时间进行比较

开始计时

1. 主菜单：选择“Chrono”
2. 选择“开始”并确认。

计时器时间 **B** 同时显示在车辆上的所有计时器显示中。

停止一圈计时 / 开始新一圈计时

可以将当前的计时器时间存储为单圈用时，同时计时器继续计时。

1. 主菜单：选择“Chrono”
2. 选择“单圈”并确认。

完成圈数 **A** 以 1 为增量增加。
最快圈速被暂时存储为基准值 **C**。
计时器时间 **B** 和圆环显示 **D** 通过不同颜色指示当前单圈用时比当前最快圈用时短、用时长还是用时相等。

- 绿色：当前单圈比最快圈用时短。
- 黄色：当前单圈与最快圈用时相同。
- 红色：当前单圈比最快圈用时长。



信息

如果还未存储基准时间，则基准时间位置 **C** 保持空白。
数据段显示不是彩色的。
每次最多存储 63 圈。

存储间隔时间

您可以存储间隔时间，同时计时器继续计时。

1. 主菜单：选择“Chrono”
2. 选择“间隔”并确认。

多功能显示器上暂时显示间隔时间，而不进行存储。
后台继续计时。

停止计时

您可以随时停止计时器。

1. 主菜单：选择“Chrono”
2. 选择“停止”并确认。

计时器时间 **B** 停止。

继续计时

在停止计时后，您可以重新恢复计时。

1. 主菜单：选择“Chrono”
> 选择“停止”
2. 选择“继续”并确认。

计时器时间 **B** 继续。

复位计时器时间

可以将计时器时间复位到 0。

1. 主菜单：选择“Chrono”
> 选择“停止”
2. 选择“复位”
并确认。

所有计时器时间显示都被复位到 0。

ACC 菜单

有关自适应巡航定速控制系统 /ACC 的信息：

- ▷ 请参阅第 147 页的“自适应巡航定速控制系统”章节。

多功能显示器上的车辆设置

根据车辆装备，可以在仪表板的多功能显示器中调节不同的设置。

对于具有舒适性位置记忆功能的车辆，设置存储在车钥匙或驾驶员侧车门的记忆按钮中。

有关舒适性位置记忆功能的信息：

- ▷ 请参阅第 27 页的“舒适性位置记忆功能”章节。

选择“设置”菜单

1. 主菜单：选择“车辆”
> “设置”
并确认。

选择设置选项或启用车辆功能

设置选项前面的符号指示是否选择了该选项或车辆功能是否启用。

选择其中一个选项

- 已选择选项。
- 未选择选项。

启用和停用功能

- 已启用功能。
- 未启用功能。

恢复到出厂设置

在多功能显示器中进行的所有设置都可以恢复到出厂设置。



信息

已存储的所有个性化设置都将因恢复到出厂设置而丢失。

1. 主菜单：选择“车辆”
> “设置”
2. 选择“复位”
并确认。
3. 选择“是”
并确认。

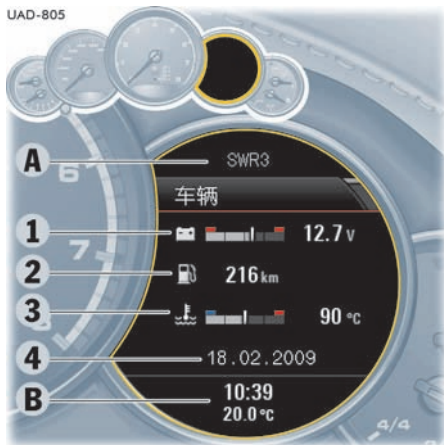

多功能显示器配置示例

A - 上部状态区域 (上部状态行)

1-4 - 显示区域

B - 下部状态区域 (下部状态行)

调整多功能显示器外观

可以单独更改多功能显示器的内容和显示。

- 主菜单：选择“车辆”
> “设置”
> “显示”
并确认。

调整上部状态区域

您可以将各种信息项分配给多功能显示器中的上部状态区域 A。

- 主菜单：选择“车辆”
> “设置”
> “显示”
- 选择“上部状态行”
并确认。
- 选择所需的显示内容
并确认。

可选择的显示内容：

- “电台/曲目” (当前无线电台/曲目)
 - “燃油续航里程”
 - “罗盘”
 - “增压压力”
 - “空白行”
- 上部状态区域 A 不显示信息。

更改车辆信息区域中的显示内容

在“车辆”菜单中，您可以从多项车辆信息中选择四项要显示的信息，并分配到显示区域 1、2、3 和 4。

- 主菜单：选择“车辆”
> “设置”
> “显示”

- 选择“车辆菜单”
并确认。

- 选择“域 1:”或
“域 2:”或
“域 3:”或
“域 4:”
并确认。

- 选择所需的显示内容
并确认。

可选择的显示内容：

- “车辆电压”
- “增压压力”
- “机油压力”
- “机油温度”
- “冷却液温度”
- “燃油续航里程”
- “途经地：旅程时间” (至中途目的地的行驶时间)
- “途经地：到达时间” (中途目的地的到达时间)
- “目的地：旅程时间” (至目的地的行驶时间)
- “目的地：到达时间” (到达目的地的时间)
- “罗盘” (在多功能显示器上)
- “海拔” (车辆所处的海拔高度)
- “日期”
- “电台/曲目” (当前无线电台/曲目)
- “电话信息” (网络信号强度/网络名称)
- “空白行” (该行为空)

信息

一个信息项不能分配给几个区域，或同时分配给一个区域和“上部状态行”。

调整下部状态区域

您可以将当前时间和车外温度分配给多功能显示器中的下部状态区域 **B**。

1. 主菜单：选择“**车辆**”
> “**设置**”
> “**显示**”
2. 选择“**下部状态行**”并确认。
3. 选择所需的显示内容并确认。

可选择的显示内容：

- “**时间**”
- “**温度**”
- “**时间和温度**”

选择主菜单显示内容

可以根据需要隐藏和显示主菜单中的单个项目。

可以隐藏或显示主菜单项“**音频**”、“**导航**”、“**电话**”、“**行程**”、“**轮胎气压**”、“**Chrono**”、“**混合动力**”和“**ACC**”。

无法隐藏“**车辆**”菜单项。

1. 主菜单：选择“**车辆**”
> “**设置**”
> “**显示**”
2. 选择“**菜单范围**”并确认。
3. 选择所需的主菜单项。
4. 确认选择。
 显示菜单项。
 隐藏菜单项。

在多功能显示器上显示 PCM 信息

您可以设置多功能显示器以暂时显示与保时捷通讯管理系统 (PCM) 有关的各种信息。

1. 主菜单：选择“**车辆**”
> “**设置**”
> “**显示**”
2. 选择“**PCM 显示**”并确认。
3. 选择您要的 PCM 信息。
4. 确认选择。
 显示信息。
 不显示信息。

可选择的 PCM 信息：

- “**箭头信息**”
当导航信息可用时，会自动出现导航箭头。
- “**电话信息**”
显示来电和呼出电话的相关信息。
- “**限速**”
显示导航系统中的地图上标记的限速。

调整音频主菜单的显示内容

在音频主菜单中，您可以显示当前接收范围内所有电台的列表或所有已存储电台的列表。

1. 主菜单：选择“**车辆**”
> “**设置**”
> “**显示**”
2. 选择“**音频**”
并确认。
3. 选择所需的显示内容
并确认。

可选择的显示内容：

- “**电台列表**”
当前接收范围内的电台列表。
- “**预设列表**”
已存储电台列表。

有关电台列表和预设列表的信息：

- ▷ 请遵循单独的保时捷通讯系统 (PCM) 操作手册。

调节显示亮度

您可以根据个人需要调节多功能显示器的亮度。

1. 主菜单：选择“**车辆**”
> “**设置**”
> “**显示**”
2. 选择“**亮度**”
并确认。
3. 选择所需的亮度
并确认。

设置日期和时间

可以单独调节车辆上的日期和时间显示。



信息

对于配备保时捷通讯管理系统 (PCM) 的车辆，可通过卫星导航信号 (GPS) 使日期和时间自动同步。

有些设置选项可能暂时不可用，具体取决于卫星信号的接收情况。

1. 主菜单：选择“**车辆**”
> “**设置**”
> “**日期和时间**”
并确认。

设置时间

在“**时间**”菜单中可以设置时间、时间格式和时区。

1. 主菜单：选择“**车辆**”
> “**设置**”
> “**日期和时间**”
> “**时间**”
并确认。

设置当前时间

可以单独设置小时和分钟。

1. 主菜单：选择“**车辆**”
> “**设置**”
> “**日期和时间**”
> “**时间**”
2. 选择“**小时 / 分钟**”。
3. 设置所需的时间
并确认。

设置时区

可以单独更改时区和车辆时间。

1. 主菜单：选择“**车辆**”
> “**设置**”
> “**日期和时间**”
> “**时间**”
2. 选择“**时区**”
并确认。
3. 选择所需的时区
并确认。

设置时间格式

可以选择以 12 小时或 24 小时格式显示时间。

1. 主菜单：选择“**车辆**”
 - > “**设置**”
 - > “**日期和时间**”
 - > “**时间**”

2. 选择“**格式**”并确认。

3. 选择所需的设置并确认。

可设置的选项：

- “12 小时”
- “24 小时”

显示 GPS 时间

1. 主菜单：选择“**车辆**”
 - > “**设置**”
 - > “**日期和时间**”
 - > “**时间**”

2. 选择“**GPS 时间**”。

3. 确认选择。

- 时间与 GPS 同步。
- 时间与 GPS 不同步。

信息

如果设置了 GPS 时间，则无法手动设置时间和日期。

设置日期

在“**日期**”菜单中可以更改日期和日期格式。

1. 主菜单：选择“**车辆**”
 - > “**设置**”
 - > “**日期和时间**”
 - > “**日期**”并确认。

设置日期格式

可以更改日期格式。

1. 主菜单：选择“**车辆**”
 - > “**设置**”
 - > “**日期和时间**”
 - > “**日期**”

2. 选择“**格式**”并确认。

3. 选择所需的设置并确认。

可设置的选项：

- “DD.MM.YYYY”
- “MM/DD/YYYY”
- “YYYY/MM/DD”

设置当前日期

对于未配备导航模组的车辆，可以单独设置年月日。

1. 主菜单：选择“**车辆**”
 - > “**设置**”
 - > “**日期和时间**”
 - > “**日期**”并确认。

2. 选择“**日期**”。

3. 设置所需的日期并确认。

设置夏令时

可以将车辆时钟调整到夏令时。

1. 主菜单：选择“**车辆**”
 - > “**设置**”
 - > “**日期和时间**”

2. 选择“**夏令时**”。

3. 确认选择。

- 已启用夏令时。
- 未启用夏令时。

用仪表板上的计时器显示时间

您可以在仪表板上配置计时器以显示时间。

1. 主菜单：选择“**车辆**”
> “**设置**”
> “**日期和时间**”

2. 选择“**时间 - Chrono**”。

3. 确认选择。

- 显示时间。
 不显示时间。

在仪表板罗盘上显示时间

您可以配置罗盘来显示时间。

1. 主菜单：选择“**车辆**”
> “**设置**”
> “**日期和时间**”

2. 选择“**时间 - 罗盘**”。

3. 确认选择。

- 显示时间。
 不显示时间。

辅助系统

主动安全 (PAS)

可以完全或部分停用保时捷“主动安全”功能。点火开关开启和关闭时，该设置被存储。

1. 主菜单：选择“**车辆**”
> “**设置**”
> “**辅助系统**”
> “**主动安全 (PAS)**”
并确认。

系统已开启

通过选择“**系统已开启**”可以停用所有保时捷“主动安全”功能。

1. 主菜单：选择“**车辆**”
> “**设置**”
> “**辅助系统**”
> “**主动安全 (PAS)**”

2. 选择“**系统已开启**”。

3. 确认选择。

- 已开启主动安全功能。
 已关闭主动安全功能。



关闭所有保时捷“主动安全”功能后，多功能显示器底部将出现灰色符号。

预警已开启

潜在警告和预警功能默认为关闭状态。紧急警告功能已启用。

可在“**预警已开启**”中启用潜在警告和预警功能。

1. 主菜单：选择“**车辆**”
> “**设置**”
> “**辅助系统**”
> “**主动安全 (PAS)**”

2. 选择“**预警已开启**”。

3. 确认选择。

- 预警已开启。
 预警已关闭。

照明和视野设置

可以单独调节车外灯和车内灯、倒车视觉辅助以及雨刷器选项。

1. 主菜单：选择“**车辆**”
> “**设置**”
> “**照明和视野**”
并确认。

调节车外灯

在“**车外灯**”菜单中，您可以调节车外灯的功能，例如日间行车灯模式以及关闭回家照明的延迟时间和舒适进车功能的延迟时间。

1. 主菜单：选择“**车辆**”
> “**设置**”
> “**照明和视野**”
> “**车外灯**”
并确认。

调节关闭回家照明和上车照明功能的延迟时间

可以单独调节回家照明和上车照明功能的关闭延迟时间。

1. 主菜单：选择“**车辆**”
> “**设置**”
> “**照明和视野**”
> “**车外灯**”
2. 选择“**延迟熄灭**”
并确认。
3. 选择所需的延迟时间
并确认。

针对左侧/右侧通行切换大灯（保时捷动态照明系统）

对于配备保时捷动态照明系统的车辆，您可以针对左侧或右侧通行情况调节大灯。



只能在车辆静止时针对左侧或右侧通行情况调节大灯。

1. 主菜单：选择“**车辆**”
> “**设置**”
> “**照明和视野**”
> “**车外灯**”

2. 选择“**左侧/右侧通行**”
并确认。

3. 选择所需的设置
并确认。

可设置的选项：

- “**标准**”
针对右侧通行情况优化了大灯位置（左侧驾驶车辆）。
- “**反转**”
针对左侧通行情况优化了大灯位置（左侧驾驶车辆）。



如果将大灯位置设置为“**反转**”，则每次打开点火装置或近光灯时，多功能显示器上都会显示信息“根据左侧/右侧通行规则调整了大灯”。

有关多功能显示器上的警告信息：

▷ 请参阅第 127 页的“警告信息综述”章节。

启用和停用自动日间行车灯

可以打开和关闭日间行车灯。

1. 主菜单：选择“**车辆**”
> “**设置**”
> “**照明和视野**”
> “**车外灯**”

2. 选择“**日间行车灯**”。

3. 确认选择。



启用日间行车灯。



停用日间行车灯。

调节车内灯

在“车内灯”菜单中，可以单独调节车内灯功能。

1. 主菜单：选择“车辆”
 - > “设置”
 - > “照明和视野”
 - > “车内灯”并确认。

调节定位灯的亮度

可以单独调节定位灯的亮度。

1. 主菜单：选择“车辆”
 - > “设置”
 - > “照明和视野”
 - > “车内灯”
2. 选择“环境光线”并确认。
3. 选择所需的亮度并确认。

设置车内照明关闭延迟时间

可以单独调节关闭车门后乘客舱照明的关闭延迟时间。

1. 主菜单：选择“车辆”
 - > “设置”
 - > “照明和视野”
 - > “车内灯”
2. 选择“延迟熄灭”并确认。
3. 选择所需的延迟时间并确认。

设置接合倒档时后雨刷器的激活

您可以将后雨刷器设置为挂倒档时如果下雨则自动执行一系列刮扫操作。

1. 主菜单：选择“车辆”
 - > “设置”
 - > “照明和视野”
 - > “雨刷器”
2. 选择“后雨刷器”并确认。
3. 选择所需的设置并确认。

可设置的选项：

- “自动”
挂倒档时，后雨刷器执行一系列的刮扫操作。
- “手动”
挂倒档时不启用后雨刷器。

停车时降低乘客侧车门镜位置

对于配备驾驶员记忆功能或舒适性位置记忆功能的车辆，您可以将乘客侧车门镜设置为挂倒档时自动向下倾斜，以便更清晰地看到路缘。

1. 主菜单：选择“车辆”
 - > “设置”
 - > “照明和视野”
 - > “倒车选项”并确认。
2. 选择“降低后视镜”。
3. 确认选择。
 - 车门镜高度已调低。
 - 车门镜高度未调低。

锁止设置

可以调节车辆的锁止和解锁设置。
可以开启和关闭舒适进车功能。

1. 主菜单：选择“**车辆**”
> “**设置**”
> “**锁止**”
并确认。

设置车门解锁

您可以将特定车门设置为在解锁车辆时解锁。

1. 主菜单：选择“**车辆**”
> “**设置**”
> “**锁止**”
2. 选择“**车门解锁**”
并确认。
3. 选择所需的设置
并确认。

可设置的选项：

- “**所有车门**”
解锁车辆时，所有车门和尾门也会被解锁。
- “**驾驶员侧车门**”
解锁车辆时，驾驶员侧车门和尾门也会被解锁。

设置车门锁止

您可以将车门配置为在上车之后保持解锁或延迟一段时间后自动锁止。

1. 主菜单：选择“**车辆**”
> “**设置**”
> “**锁止**”
2. 选择“**车门锁止**”
并确认。
3. 选择所需的设置
并确认。

可设置的选项：

- “**关闭**”
上车后，车门不会自动锁止。
- “**点火后**”
打开点火装置后，车门自动锁止。
- “**起步后**”
车辆起步后，车门自动锁止。

打开和关闭舒适进车功能

您可以将驾驶员座椅和方向盘配置为自动向后移动，以使驾驶员更方便地上下车。

1. 主菜单：选择“**车辆**”
> “**设置**”
> “**锁止**”
2. 选择“**舒适进车功能**”。
3. 确认选择。
 已启用舒适进车功能。
 已停用舒适进车系统。

开启和关闭自动记忆功能

当车辆处于锁止状态时，可判断车辆功能设置是否会自动保存在车钥匙中。

1. 主菜单：选择“**车辆**”
> “**设置**”
> “**锁止**”
2. 选择“**自动记忆功能**”。
3. 确认选择。
 已启用自动记忆功能。
 已停用自动记忆功能。

设置空调

可以单独改变自动空调的设置。

1. 主菜单：选择“车辆”
 - > “设置”
 - > “空调”并确认。

调节气流

可以调节气流强度和风量。

1. 主菜单：选择“车辆”
 - > “设置”
 - > “空调”
2. 选择“气流”并确认。
3. 选择所需的设置并确认。

可设置的选项：

- “弱”
- “标准”
- “强”

打开和关闭扩展通风板

可以打开和关闭仪表盘顶部的扩展通风板。

1. 主菜单：选择“车辆”
 - > “设置”
 - > “空调”
2. 选择“通风板”。
3. 确认选择。
 - 启用通风板。
 - 停用通风板。

开启 / 关闭自动空气再循环模式

您可以设置新鲜空气供应量以自动调节空气质量。

1. 主菜单：选择“车辆”
 - > “设置”
 - > “空调”
2. 选择“自动空气循环”。
3. 确认选择。
 - 已启用自动空气再循环模式。
 - 已停用自动空气再循环模式。

改变多功能方向盘上按钮的功能分配

可以单独改变多功能显示器上 MFS 按钮的功能分配。

可将喇叭或多功能显示器或 PCM 上的功能操作分配给 MFS 按钮。

1. 主菜单：选择“车辆”
 - > “设置”
 - > “方向盘操作”
2. 选择“多功能键”并确认。
3. 选择“PCM 功能”、“组合仪表功能”或“喇叭”并确认。
4. 选择相关功能分配并确认。

可选择的 PCM 功能：

- “音源更换”
更换音频源。
- “重复指令”
重复导航系统的语音指示。
- “电台 / 曲目 <”
上一个无线电台 / 曲目。
- “电台 / 曲目 >”
下一个无线电台 / 曲目。
- “地图”
显示 PCM 中的导航图。
- “菜单更改”
更改主菜单区域。

可选择的组合仪表功能：

- “启动 / 停止计时”
开始 / 停止计时。
- “车辆菜单”
显示车辆菜单。
- “行程菜单”
显示行程菜单。
- “TPM 菜单”
显示 TPM 菜单。
- “Chrono 菜单”
显示 Chrono 菜单。
- “ACC 菜单”
显示 ACC 菜单。
- “音频菜单”
显示音频菜单。
- “混合动力菜单”
显示混合动力菜单。
- “电话菜单”
显示电话菜单。
- “导航菜单”
显示导航菜单。

关闭仪表板上的罗盘显示屏

可以关闭仪表板上的罗盘显示屏并重新开启。

有关罗盘显示屏的信息：

▷ 请参阅第 96 页的“仪表板上的罗盘”章节。

1. 主菜单：选择“**车辆**”
> “**设置**”
> “**罗盘**”

2. 选择“**不显示**”。

3. 确认选择。



已关闭罗盘显示屏。



已开启罗盘显示屏。

调节警告音和信息提示音的音量

可以调节声音警告和停车辅助系统信息提示音的音量。

1. 主菜单：选择“**车辆**”
> “**设置**”
> “**音量**”
并确认。

调节停车辅助系统音量

可以调节停车辅助系统信息提示音的音量。

1. 主菜单：选择“**车辆**”
> “**设置**”
> “**音量**”

2. 选择“**停车辅助系统**”。

3. 选择所需的设置
并确认。

可设置的选项：

- “**高**”
- “**中**”
- “**低**”

调节声音警告的音量

可以单独调节声音警告的音量。

1. 主菜单：选择“**车辆**”
> “**设置**”
> “**音量**”
2. 选择“**声音警告**”。
3. 选择所需的设置
并确认。

可设置的选项：

- “**高**”
- “**中**”
- “**低**”

设置单位

您可以设定车辆显示器上的测量单位，例如，仪表板数字式车速表上的车速、罗盘、空调显示器上的温度表以及多功能显示器上显示的轮胎气压。

1. 主菜单：选择“**车辆**”
> “**设置**”
> “**单位**”
并确认。

设置车速表和罗盘单位

可以调节车速表和罗盘上显示车速和距离信息的单位。

1. 主菜单：选择“**车辆**”
> “**设置**”
> “**单位**”
2. 选择“**车速表**”。
3. 选择所需的设置并确认。

可设置的选项：

- “**km / km/h**”
- “**英里 / mph**”

设置温度表单位

可以改变温度表的计量单位。

1. 主菜单：选择“**车辆**”
> “**设置**”
> “**单位**”
2. 选择“**温度**”。
3. 选择所需的设置并确认。

可设置的选项：

- “**°C**”
- “**°F**”

设置轮胎气压监控系统显示单位

可以改变轮胎气压监控系统显示的计量单位。

1. 主菜单：选择“**车辆**”
> “**设置**”
> “**单位**”
2. 选择“**轮胎气压**”。
3. 选择所需的设置并确认。

可设置的选项：

- “**bar**”
- “**psi**”

设置增压压力显示单位

可以在 Cayenne Turbo 上设置增压压力显示的单位。

1. 主菜单：选择“**车辆**”
> “**设置**”
> “**单位**”
2. 选择“**增压压力**”。
3. 选择所需的设置并确认。

可设置的选项：

- “**bar**”
- “**psi**”

设置耗油量显示单位

可以设置耗油量显示的单位。

1. 主菜单：选择“**车辆**”
> “**设置**”
> “**单位**”
2. 选择“**油耗**”。
3. 选择所需的设置并确认。

可设置的选项：

- “**l/100km**”
- “**MPG (美制)**”
- “**MPG (英制)**”
- “**km/l**”

改变语言

更改多功能显示器上显示文本的语言。

1. 主菜单：选择“**车辆**”
> “**设置**”
> “**语言**”
2. 选择所需的语言并确认。

警告信息综述

如果出现警告信息，请务必参阅本《驾驶手册》的相应章节。

只有满足测量的所有前提条件时，系统才会发出警告信息。

因此，应定期检查所有液位，尤其要注意的是，加油前务必检查机油油位。

警告信息分类

红色警告： 系统失效警告









▷ 立即到合格的专业维修中心维修或进行咨询*。

黄色警告： 故障或系统失效警告

▷ 到最近的合格专业维修中心维修*。

黄色警告： 提示信息





▷ 到最近的合格专业维修中心维修* 或自行修复。

仪表板上的指示灯	多功能显示器上的警告信息	含义 / 需要采取的措施
	油压过低	立即将车辆停在一个合适的位置并关闭发动机。请勿继续驾驶。 在多功能显示器上选择“机油油位”。如有必要，添加机油。 如果在机油油位正确的情况下警示灯仍然亮起，请勿继续驾驶。 请到合格的专业维修中心排除故障。*
	机油压力监控系统故障	不再自动监控机油压力。 请到合格的专业维修中心排除故障。*
	机油油位测量失败	不再自动监控机油油位。 请到合格的专业维修中心排除故障。*
	达到最低油位	立即添加机油。
	机油油位低于下限	立即添加机油。
	机油油位高于上限	请到最近的合格专业维修中心排出部分机油，以使发动机恢复到正确油位。*
	机油温度显示故障	不再自动监控机油温度。请到合格的专业维修中心排除故障。*
	机油温度过高	机油温度过高。关闭发动机，使其冷却。 检查机油油位。如有必要，添加机油。
	发动机温度过高	冷却液温度过高。关闭发动机，使其冷却。 检查冷却液液位。如有必要，添加冷却液。
冷却液温度表上的警示灯 闪烁	冷却液显示故障	不再自动监控冷却液温度。 请到合格的专业维修中心排除故障。*

仪表板上的指示灯	多功能显示器上的警告信息	含义 / 需要采取的措施
冷却液温度表上的警示灯闪烁	 检查冷却液液位	关闭发动机，使其冷却。 检查冷却液液位。如有必要，添加冷却液。
	 发电机故障	将车辆停在一个合适的位置，关闭发动机。请勿继续驾驶。 请到合格的专业维修中心排除故障。*
	 蓄电池保护 用电设备已关闭	关闭各种舒适设备，以免蓄电池电量耗尽。
	 起动 / 停止功能不可用	目前无法使用起动 / 停止功能。
	 请关闭点火装置。	为防止蓄电池放电，在发动机自动停止后离开车辆时，应关闭点火装置。
	 已停用 起动 / 停止模式	发生故障。 请到合格的专业维修中心排除故障。*
	 增压压力显示故障	增压压力显示（仅限 Cayenne Turbo）有故障。 请到合格的专业维修中心排除故障。*
	 发动机功率降低	请向合格的专业维修中心咨询。*
	 故障 检查发动机	请到合格的专业维修中心排除故障。*
	 请手动起动发动机	通过点火手动起动发动机。
	 将换挡杆移至位置 P	Tiptronic S 变速箱：从点火锁中拔下车匙之前，先将换挡杆移至位置 P。 危险：如果换挡杆未处于位置 P，车辆可能会溜车。
	 将换挡杆移至位置 P 或 N	Tiptronic S 变速箱： 只有换挡杆处于位置 P 或 N 时，发动机才能起动。
	 变速箱紧急运转中	换挡舒适性受到限制， 请立即去合格的专业维修中心排除故障。*
	 变速箱紧急运转中	仪表板上不显示选档杆位置。 变速箱始终处于 3 档。也可挂入倒档。 请到合格的专业维修中心排除故障。*
选档杆位置显示闪烁	 选档杆有故障。	不踩下制动踏板便无法挂档。 请立即去合格的专业维修中心排除故障。*
	 变速箱温度过高	变速箱温度过高。发动机扭矩将降低。 请勿通过踩油门踏板等操作将车辆停在斜坡上。 使用制动器固定车辆。降低发动机负荷。尽量将车辆停在合适的地方。在选档杆处于 P 或 N 位置的状态下运转发动机，直到警告信息消失。

仪表板上的指示灯	多功能显示器上的警告信息	含义 / 需要采取的措施
	 踩下制动踏板	Tiptronic S 变速箱： 启动时踩下制动踏板。
	 警告 制动液液位	立即将车辆停在一个合适的位置。请勿继续驾驶。 请到合格的专业维修中心排除故障。*
	 警告 制动力分配	立即将车辆停在一个合适的位置。请勿继续驾驶。 请到合格的专业维修中心排除故障。*
	 ABS 故障	请到合格的专业维修中心排除故障。*
	 制动片磨损	立即更换制动片。 请与合格的专业维修中心联系。*
 闪烁	 释放电动停车制动器	拉动电动停车制动器开关。
	 踩下制动踏板	在松开电动停车制动器时，踩下制动踏板。
	 电动停车制动器故障	请到合格的专业维修中心排除故障。*
	 电动停车制动器 处于维修模式	请到合格的专业维修中心排除故障。*
 闪烁	 电动停车制动器的紧急制动功能启用。	
	 PSM 故障	请到合格的专业维修中心排除故障。*
	 PSM 已关闭	保时捷稳定管理系统 (PSM) 已关闭。
	 PSM 已开启	保时捷稳定管理系统 (PSM) 已开启。
	 PSM 已自动开启	保时捷牵引力控制管理系统过载。减轻负载。或空气弹簧、PDCC 或后差速锁故障。如果故障持续存在，请与合格的专业维修中心联系。*
	 车速过高	只有车速低于 30 km/h 时，才能采用越野驾驶程序。减速。
	 温度限制四轮驱动系统减轻 负载	保时捷牵引力控制管理系统过载。减轻负载。
	 四轮驱动系统过载	保时捷牵引力控制管理系统暂时性故障。减轻负载。
	 四轮驱动系统故障	请到合格的专业维修中心排除故障。*

仪表板上的指示灯	多功能显示器上的警告信息	含义 / 需要采取的措施
	越野功能已开启 / 关闭	越野驾驶程序已启用 / 关闭。
	中央差速锁已开启 / 关闭	中央差速锁被开启 / 关闭。
	后差速锁已开启 / 关闭	后差速锁被开启 / 关闭。
	差速锁故障	请到合格的专业维修中心排除故障。 *
	越野功能启用后运动模式不可用	启用公路驾驶程序，以启用“Sport”（运动）模式。
	运动模式不可用	请到合格的专业维修中心排除故障。 *
燃油表警示灯亮起	 注意剩余距离	请到最近的加油站加油。
	 燃油表故障	请到合格的专业维修中心排除故障。 *
	 检查燃油箱盖	正确放置油箱盖并拧上，直到其牢固锁止。
	 加注清洗液	加注清洗液。
	 请系好安全带	所有车辆乘员都必须系好自己的安全带。
	 安全气囊警示灯故障	请到合格的专业维修中心排除故障。 *
	 转向机构已锁定	方向盘锁存在故障。 请到合格的专业维修中心排除故障。 *
	 释放方向盘	通过向左右转动方向盘松开转向锁。
	 方向盘加热功能已开启 / 关闭。	方向盘加热功能被开启 / 关闭。
	 转向故障	请到合格的专业维修中心排除故障。 *
	 点火钥匙未取下	拔下点火钥匙。
	 点火锁故障	请到合格的专业维修中心排除故障。 *

仪表板上的指示灯	多功能显示器上的警告信息	含义 / 需要采取的措施
	 点火锁故障	请到合格的专业维修中心排除故障。*
	 保时捷钥匙进入系统故障	请到合格的专业维修中心排除故障。*
	 钥匙位于行李厢内	从行李厢中取出钥匙。
	 无法识别钥匙	请确保随身携带车钥匙。
	 更换车钥匙电池	更换车钥匙中的电池。
	 识别到车内有多把钥匙	提示信息： 车内有多把车钥匙，如乘客有钥匙。
	 关闭车门以锁止车辆	在锁止车辆前关闭所有车门和尾门。
	 仪表盘：左转，拔出，放入点火钥匙	未检测到车上有车钥匙，无法关闭点火装置或无法启动发动机。 将控制单元调回点火锁位置 0 并移出点火锁。 用点火钥匙（而非紧急钥匙）打开点火装置。
	 底盘系统故障	可能会影响车辆操控性。请根据变化的情况调节车速。 请到合格的专业维修中心排除故障。*
	 底盘系统失效	立即将车辆停在一个合适的位置。请勿继续驾驶。 请到合格的专业维修中心排除故障。*
	 运动 / 标准 / 舒适底盘	选择了“Sport”（运动）、“Normal”（标准）或“Comfort”（舒适）底盘设置。
	 PDCC 故障	可能会影响车辆操控性。请根据变化的情况调节车速。 请到合格的专业维修中心排除故障。*
	 PDCC 失效	转弯时车身侧倾明显变大。 以适当的车速小心驾驶到最近的合格专业维修中心。*
	 轮胎气压!	轮胎气压监控系统检测到车速低于 160 km/h 时，气压损失大于 0.5 bar，车速高于 160 km/h 时，气压损失大于 0.4 bar。 将车停在一个合适的地方，检查指示的轮胎是否损坏。如有必要，使用补胎胶并调节到正确的轮胎气压或更换车轮。
	 请充气!	轮胎气压监控系统检测到气压损失超过 0.3 bar。 在最近的维修站给轮胎充气。
	 部分监控	一个或两个车轮发射器发生故障。 请到合格的专业维修中心排除故障。*

仪表板上的指示灯	多功能显示器上的警告信息	含义 / 需要采取的措施
	 没有监控系统 系统处于工作状态	轮胎气压监控系统需要一段时间来检测车轮。 在此期间，多功能显示器上不提供当前轮胎气压。
	 系统未启用	轮胎气压监控系统存在故障。没有监控轮胎气压。 请到合格的专业维修中心排除故障。*
	 系统未启用 临时故障	轮胎气压监控系统中存在临时故障。 没有监控轮胎气压。
	 更换轮胎？ 请更新设置！	更换轮胎后，必须更新多功能显示器上的轮胎设置。
	 轮胎气压控制系统故障	轮胎气压监控系统存在故障。没有监控轮胎气压。 请到合格的专业维修中心排除故障。*
	 行车灯已开启	行车灯 / 侧灯已开启。
	 停车灯已开启	左 / 右停车灯亮起。
	 检查左前转向指示灯 还应检查： 侧灯、近光灯 / 远光灯、日间行车灯、转向指示灯、倒车灯、牌照灯、制动灯、高位制动灯、雾灯、后雾灯、侧面指示灯	报告的灯有故障。 检查相关的灯。 请到合格的专业维修中心排除故障。* 同时监控尾灯和制动灯。只能在制动过程中检测出尾灯故障，同时屏幕上显示“检查左后制动灯 / 右后制动灯”。
	 大灯光束调节故障	调节车速和驾驶方式。请到合格的专业维修中心排除故障。*
 闪烁	 大灯控制故障	大灯控制出现故障。请到合格的专业维修中心排除故障。*
	 根据左舵 / 右舵驾驶 规则调整大灯	根据相应国家 / 地区的左侧 / 右侧通行规则调整了大灯。
	 车辆照明系统故障	请到合格的专业维修中心排除故障。*
 闪烁	 动态弯道灯 故障	请到合格的专业维修中心排除故障。*
 灯亮	 自动行车灯 控制单元故障	请到合格的专业维修中心排除故障。*
	 检查左 / 右侧 静态弯道灯	报告的灯有故障。检查灯泡。 请到合格的专业维修中心排除故障。*

仪表板上的指示灯	多功能显示器上的警告信息	含义 / 需要采取的措施
	雨量 / 光线传感器故障	手动开启雨刷器 / 车灯。请到合格的专业维修中心排除故障。 *
	雨刷器故障	请到合格的专业维修中心排除故障。 *
	天窗未完全关闭	完全关闭滑动式天窗。
	注意车距！请制动！	与前车的距离太近。
	ACC/PAS 不可用	调节车速和驾驶方式。请到合格的专业维修中心排除有关自适应巡航定速控制系统或保时捷“主动安全系统”的故障。 *
	PHC 故障	保时捷坡道控制系统 (PHC) 故障。请到合格的专业维修中心排除故障。 *
	组合仪表 / 停车辅助系统声音信号故障	没有转向指示灯信号声、声音警告和距离警告信号（例如停车辅助系统信号）。在进行停车等操作时请注意这种状况。请到合格的专业维修中心排除故障。 *
	停车辅助系统声音信号故障	没有停车辅助系统声音警告和距离警告信号。在进行停车等操作时请注意这种状况。请到合格的专业维修中心排除故障。 *
	超过限速 1 或限速 2	已经超过预设的限速 1 或 2。
	系统故障	请到合格的专业维修中心排除故障。 *
	示例： 里程达到 XXX km 时需进行保养	保养提醒。 请务必在达到显示的里程 / 时间之前对车辆进行保养。但应遵守《保修和保养手册》中规定的保养周期。
	尾门	关闭尾门。
	示例： 车门未关！ 还应检查： 车门、发动机舱盖	关闭指示的车门 / 盖。

* 我们建议您让保时捷中心执行这项工作，因为他们拥有经过培训的维修中心专业人员，并且备有必要的零件和工具。

驾驶和驾驶安全性

开车之前	135
磨合技巧	135
技术改造	135
国外驾驶	136
在赛道上驾驶（如运动驾驶体验、 俱乐部赛事）	136
尾管	136
诊断插座	137
点火锁、转向锁	137
启动和关闭发动机	140
自动启动 / 停止功能	141
电动停车制动器	143
脚制动器	144
保时捷陶瓷复合制动系统 (PCCB)	145
巡航定速控制系统	145
自适应巡航定速控制系统	147
保时捷通讯系统 (PCM)	158
USB/iPod® 和 AUX	158
Tiptronic S	158
选档杆位置	160
用于公路和越野驾驶的驾驶程序	163
变速箱和底盘控制系统	167
带水平高度控制系统和高度调节系统的 空气悬架	174
保时捷主动悬挂管理系统 (PASM)	176
保时捷动态底盘控制系统 (PDCC)	177
越野驾驶	177
用于越野驾驶的驾驶系统	178

开车之前

- ▷ 检查所有轮胎的充气压力、胎面和状况。
- ▷ 清洁大灯灯罩、尾灯、车窗、自适应巡航定速控制系统雷达传感器和倒车摄像头。
- ▷ 在点火开关开启的情况下，检查大灯、制动灯和转向指示灯的工作情况。
- ▷ 在点火开关开启且发动机关闭的情况下，检查警示灯和指示灯的工作情况。
- ▷ 确保燃油供给充足。
- ▷ 调整车内后视镜和车门镜，确保良好的后方视野。
- ▷ 驾驶员和乘客系紧安全带。
- ▷ 即使在保养周期内，也应定期检查所有液位。

磨合技巧

下列技巧有助于在您的保时捷新车上实现最佳性能。

即使采用最现代化、高精度的制造工艺也无法完全避免运动部件的互相“磨合”。这种磨合情况主要发生在最初 3,000 km 行驶里程内。

在最初 3,000 km 的行驶里程内，您应该：

- ▷ 尽可能长途行驶。
- ▷ 尽可能避免频繁冷车起动的短距离行驶。
- ▷ 不要参加赛车活动或运动驾驶体验等。
- ▷ 避免发动机转速过高，特别是在发动机处于冷态时。

机油和燃油油耗

在磨合期间，机油和燃油油耗可能会比正常行驶期间稍多一些。

有关机油和燃油消耗量的信息，参见“技术数据”部分：

- ▷ 请参阅第 268 页的“耗油量和排放量”章节。
- ▷ 请参阅第 267 页的“发动机技术数据”章节。

磨合新制动片

新的制动片和制动盘必须经过“磨合”，因此，只有在车辆行驶几百公里之后才能达到最佳的摩擦效果。

略有下降的制动效果必须通过更用力地踩下制动踏板予以补偿。这种情况也适用于更换制动片或制动盘后。

磨合新轮胎

- ▷ 请注意：新轮胎最初无法实现理想的抓地性能。因此，在最初的 100 至 200 km，您应当只以中等车速行驶。

技术改造

- ▷ 只有在经过保时捷许可的情况下，才能对您的车辆进行改造。这就确保您的保时捷保持驾驶可靠性和安全性，并且不会由于改装造成损坏。保时捷中心将乐于为您提供适当的建议。

注意

- ▷ 请仅为您的车辆使用保时捷原装零配件，或者按照保时捷规范及生产要求制造的、具有同等质量的零配件。您可以从保时捷中心或合格的专业维修中心获得这些零件。除非已经列入保时捷精装配件 (Porsche Tequipment) 系列，或者通过了保时捷的测试及许可，否则任何与车辆安全相关的附件均不允许使用。您的保时捷中心将乐于为您提供任何相关咨询。

但是，使用其他部件或附件会对您车辆的安全性带来负面影响，对于因此造成的损失或损坏，保时捷不承担任何责任。

即使其他配件或附件的供应商是被认可的销售商，安装这类项目后仍然可能影响车辆的安全性。

由于附件市场提供的产品种类繁多，保时捷不可能对每种产品都进行检验和认可。

- ▷ 此外，还要注意，使用除保时捷原装配件或认可部件以外的其他替代部件，或使用未经保时捷认可的附件，也可能对您车辆的保修产生不利影响。



警告

改变空气动力学特性

扰流板或车底护板等空气动力学部件的损坏或丢失将会影响车辆的操控性。

- ▷ 定期检查您的车辆是否存在损坏迹象。
- ▷ 必须立即更换已损坏或丢失的空气动力学部件。

国外驾驶

保时捷并未对所有国家/地区提供所有车型。因此，可能无法提供个别零配件，或保时捷中心可能无法进行所有修理工作。

- ▷ 在驶入其他国家/地区之前，确定
 - 能否修理发生故障的车辆。
 - 是否需要对该车辆进行技术调整。
 - 能否提供合适的燃油。

有关燃油品质的信息：

- ▷ 请参阅第 215 页的“添加燃油”章节。

在赛道上驾驶（如运动驾驶体验、俱乐部赛事）

制动液、制动片和制动盘

在使用过程中，制动液会从空气中吸收水分。水分的吸收会降低沸点，并会影响在较高温度下的制动效果，例如在赛道上驾驶时（运动驾驶体验、俱乐部赛事）的制动效果。

为此，在赛道上驾驶车辆时（运动驾驶体验、俱乐部赛事），制动液的使用期限不应超过 12 个月。

- ▷ 有关详细信息，请参见《保修和保养手册》。

制动片和制动盘的磨损在很大程度上取决于驾驶方式和驾驶条件。在赛道上驾驶时（运动驾驶体验、俱乐部赛事）出现的高温，会加大制动器部件的磨损。

- ▷ 因此，在赛道上驾驶（运动驾驶体验、俱乐部赛事）之前和之后，目视检查制动片和制动盘是否磨损很重要。

尾管



警告

热尾管

发动机运转时及关闭一段时间后，尾管仍然较热。

- ▷ 当站在车后或从车后经过时，应与尾管保持一定的安全距离。
- ▷ 确保儿童不会被尾管灼伤。

诊断插座



警告

对车辆电气系统的不当干预

连接至诊断插座的外部设备（例如导航单元、平视显示器等）会影响车辆系统的功能。

▷ 请勿将任何设备连接至诊断插座。



警告

驾驶员脚坑中未固定的设备或悬吊的线缆

在进行制动或转向时，驾驶员脚坑中未固定的设备或悬吊的线缆会影响踏板的运动或卡在踏板之间。

▷ 驾驶员脚坑中不可放置任何设备或线缆。

注意

诊断插座用于连接合格的专业维修中心的诊断设备。

如果在点火装置关闭时从诊断插座处操作外部设备（例如导航单元、平视显示器等），蓄电池会放电。如果车辆长时间处于停车状态，蓄电池电量会耗尽并会损坏（完全放电）。

▷ 请勿将任何设备连接至诊断插座。

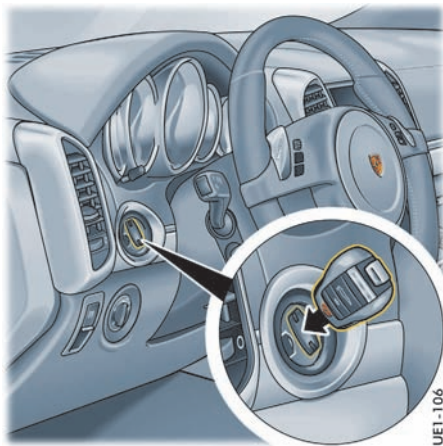

UE1-106

点火锁、转向锁

注意

存在因增加额外重量而造成损坏的风险。

如果在插入的点火钥匙上增加额外重量（如一大串钥匙和/或钥匙链），可能会损坏点火锁。

▷ 不要在插入的点火钥匙上增加任何额外重量。

点火钥匙插入方向盘左侧车灯开关上方的点火锁中。

如果您的车辆配备了**保时捷免钥匙进入系统**，您无需将车匙插入点火锁，而只需将其随身携带即可。点火钥匙被点火锁内的控制单元取代，除非车辆被牵引，否则该控制单元一直留在点火锁内。



车匙位置

0 - 初始位置

1 - 点火开关打开

2 - 起动车发动机

点火锁有三个车匙位置。



信息

如果点火钥匙留在点火锁内，车辆蓄电池将放电。

如果车辆蓄电池已放完电，只能通过执行紧急操作才能将车匙从点火锁中拔出：

▷ 请参阅第 139 页的“紧急操作 - 解锁点火钥匙 / 控制单元”章节。

点火锁位置 0 – 初始位置

在点火锁位置 0，发动机和点火开关均处于关闭状态。可在此位置取下点火车匙。

点火锁位置 1 – 点火开关打开

▷ 将点火车匙或控制单元转到位置 1。

所有电气设备可以开启。仪表板上的警示灯亮起，进行灯光检查。

如果在打开点火装置后 2 分钟内没有接通负荷，则必须再次打开点火装置。

首先将点火车匙或控制单元转到点火锁位置 0（初始位置）。

点火装置开启或发动机已被启动后，不能拔出点火车匙。

要拔出点火车匙：

- ▷ 停车。
- ▷ **在配备 Tiptronic S 变速箱的车辆上：**
将选档杆移至位置 P。
- ▷ 关闭点火开关。
- ▷ 拔下点火车匙。

点火锁位置 2 – 启动发动机

▷ 将点火车匙或控制单元转到点火锁位置 2。在启动发动机时，车钥匙或控制单元从位置 2 自动复位到位置 1。



信息

Cayenne S Hybrid: 如果符合全电力驱动条件（例如，电池电压、温度），则内燃机不会启动，但车辆进入准备运行状态。

锁止转向柱

未配备保时捷免钥匙进入系统的车辆

当点火车匙从点火锁中拔出时，转向柱会自动锁止；当将点火车匙插入点火锁中时，转向柱会自动解锁。

配备保时捷免钥匙进入系统的车辆

在点火装置关闭或车辆锁止时打开驾驶员侧车门，转向柱将自动锁止。

使用车匙禁用防盗警报系统、使用保时捷免钥匙进入系统打开驾驶员侧车门，或打开点火装置时，转向柱都会自动解锁。

在配备保时捷免钥匙进入系统的车辆上进行紧急操作

车辆和点火锁之间的无线电传输受到干扰，或点火锁电池放电会停用保时捷免钥匙进入系统舒适功能。

如果发生这种情况，可以从点火锁中取下控制单元并使用点火车匙启动车辆。

- ▷ 请参阅第 139 页的“紧急操作 – 解锁点火车匙 / 控制单元”章节。

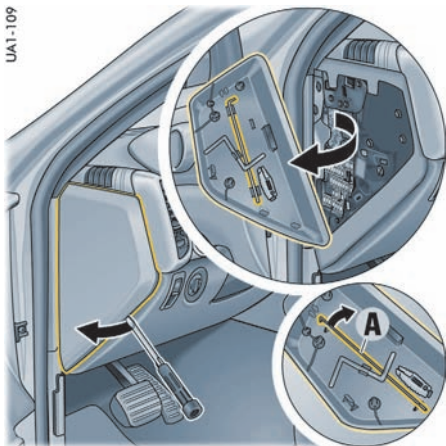

紧急操作 - 解锁点火车匙 / 控制单元

如果车辆蓄电池无电，只有通过执行紧急操作才能取出点火车匙。

在配备保时捷免钥匙进入系统的车辆上，也必须执行紧急操作才能将控制单元从点火锁中取出。

1. 用螺丝刀小心撬出驾驶员侧的保险丝盒盖并取下。
2. 松开保险丝盒盖内侧的金属钩 A。

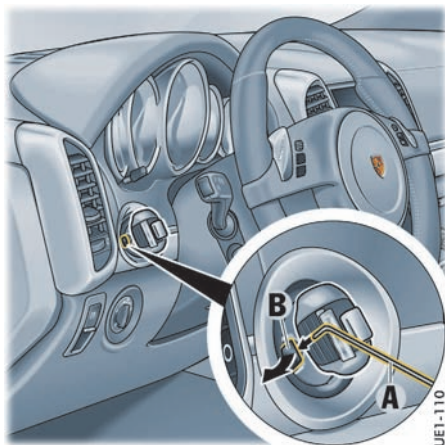

3. 用金属钩 A 从点火锁上拆下塑料罩盖 B。确保不要将塑料护盖 B 遗失。

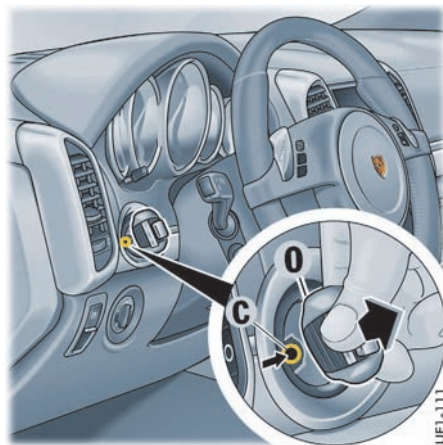

4. 将点火车匙 / 控制单元转到点火锁位置 O（初始位置）。
5. 将金属钩 A 压入开口 C 中。此时将听到解锁声。
6. 在初始位置 O 拔下点火车匙 / 控制单元。
7. 重新安装塑料护盖 B。

起动和关闭发动机

只有用授权的点火车匙才能解除防盗装置并起动发动机。

▷ 请参阅第 207 页的“防盗装置”章节。



危险

有毒废气

排放的废气中含有无色无味的一氧化碳，即使浓度很低依然具有毒性。

▷ 切勿在封闭空间内起动或运转发动机。



警告

高温废气和高温排气系统

发动机运转时，排气系统和废气会变得非常热。有导致灼伤和失火的风险。

▷ 在行驶及停放车辆时，不要让灼热的排气系统接触易燃材料，如干草或树叶等。

有关排放控制系统的信息：

▷ 请参阅第 214 页的“排放控制系统”章节。

起动车辆

▷ 操作脚制动器。

▷ 将换挡杆置于空档位置或将 Tiptronic S 选档杆移至位置 **P** 或 **N**。

▷ 不要踩油门踏板。

发动机控制单元将提供正确的起动混合气。

▷ 将点火车匙或控制单元（配备保时捷免钥匙进入系统的车辆）转到点火锁位置 **2**。

到达点火锁位置 **2**（起动发动机）时就会自动执行并完成起动过程。

点火车匙或控制单元自动复位到点火锁位置 **1**（点火开关打开）。

▷ 操纵起动机的持续时间不要超过 10 秒。

必要时，在停顿约 10 秒后重复起动步骤。

首先将点火车匙转回到点火锁位置 **0**（初始位置）。

发动机起动时，首次起动机操作会自动结束。如果发动机未起动，则后续的起动机操作也不会自动结束。

▷ 不要在静止时预热发动机。立即起步，开动车辆。在发动机达到工作温度前，避免高转速及全油门操作。

▷ 如果车辆蓄电池电量不足，可以跨接起动发动机。

有关跨接起动的信息：

▷ 请参阅第 253 页的“外部电源，跨接起动”章节。



信息

为确保蓄电池充电状况良好并能够正常起动发动机，当打开点火开关及发动机低速运转时（如交通堵塞、市区慢行或排队等候），应该关闭所有不需要的电气负载。

停止

▷ 只能在车辆静止时拨下点火车匙。

▷ 只能在停车后关闭点火开关，因为关闭发动机后不会再有转向助力和制动助力。

▷ 下车时，**务必**拨下点火车匙，打开电动停车制动器，在配备 Tiptronic 的车辆上将选档杆移至位置 **P**。

对于配备**保时捷免钥匙进入系统**的车辆，控制单元**始终**留在点火锁中。

自动启动 / 停止功能

停车时发动机自动关闭，例如等待变灯时或交通阻塞时。因此，自动启动 / 停止功能有助于节省燃油。

即使在发动机自动关闭时，点火开关依然保持开启。所有安全功能仍然可用。

关闭发动机

车辆停止后，自动启动 / 停止功能立即关闭发动机。

1. 使用脚制动器停车。
2. 踩住脚制动器或
将 Tiptronic S 选档杆移至位置 **P**。

自动关闭发动机的前提条件

- 自动启动 / 停止功能已打开。
- 发动机舱盖关闭。
- 检测到驾驶员：驾驶员座椅安全带系紧且驾驶员侧车门关闭。
- Tiptronic S 选档杆处于位置 **D**、**N** 或 **P** 或者手动选择了变速箱档位 **1** 或 **2**。
- 发动机、变速箱和蓄电池都处于工作温度。
- 自从上次发动机自动关闭后，以超过大约 2 km/h 的车速行驶了至少 1.5 秒。

在发动机自动关闭后离开车辆

如果 Tiptronic S 选档杆处于位置 **P** 时，在未关闭点火装置的情况下解开驾驶员座椅安全带带扣或打开驾驶员侧车门，则在打开车门时会响起警告音，并在仪表板中的多功能显示器上显示警告信息“请关闭点火装置”。

- ▷ 关闭点火开关。

启动发动机

使用自动启动 / 停止功能启动发动机：

- ▷ Tiptronic S 选档杆处于位置 **D**、**N** 或手动选择了变速箱档位 **1** 或 **2**
松开脚制动器。
或者
踩下油门踏板。

或者

- ▷ 将 Tiptronic S 选档杆移至位置 **R**。

您可以正常起步。



信息

发动机在某些情况下将自动启动，例如车辆开始移动、空调导致舒适性降低或者制动真空减少。

在解开安全带后手动启动发动机

在发动机自动关闭后，如果解开驾驶员安全带，然后释放制动器，则发动机**不会**自动启动。

仪表板中的多功能显示器上将显示信息“请手动启动发动机”。

- ▷ 请参阅第 127 页的“警告信息综述”章节。
- ▷ 请参阅第 141 页的“在发动机自动关闭后离开车辆”章节。

自动启动 / 停止功能的例外情况

在以下情况下，**不提供**自动启动 / 停止功能，例如：

- 启用了“Sport”（运动）模式时。
- PSM 关闭时。
- 在挪车模式中。
- 启动了 A/C MAX 模式时。
- 启用了“挡风玻璃除霜”功能时。
- 调节底盘高度时。
- 后雾灯亮起时。
- 启动了越野驾驶程序时。
- 挡风玻璃加热开启时。
- 海拔高度超过约 2,500 m 时（仅限 Cayenne S 和 Cayenne Turbo）。

有关关闭自动启动 / 停止功能的信息：

- ▷ 请参阅第 142 页的“开启和关闭自动启动 / 停止功能”章节。

以下情况下，自动启动 / 停止功能可用，但功能受限，例如：

- 空调或乘客舱暖风装置在较高的设置下工作或除霜功能长时间运行。
- 蓄电池电量低。
- 上坡或下坡时。
- 发动机自动检查等车辆内部测试过程中。



信息

在发动机自动关闭后，如果出现上述情况之一，发动机可以自动重新启动。



开启和关闭自动启动/停止功能 关闭

- ▷ 按下按钮 。
按钮上的指示灯亮起。
发动机的自动启动/停止功能即被禁用。

开启

- ▷ 按下按钮 。
按钮上的指示灯熄灭。
发动机在车辆停止后自动关闭。

自动启动/停止功能显示

自动关闭发动机且重新启动准备就绪

如果发动机被自动启动/停止功能自动关闭，**并且**如果探测到车内有驾驶员（驾驶员安全带已系紧且驾驶员侧车门已关闭），仪表板多功能显示器上的绿色指示灯将亮起。

发动机不关闭或未进入重新启动准备就绪状态

在发动机自动关闭后，如果自动停止功能不可用或未探测到车内有驾驶员（驾驶员安全带松开或驾驶员侧车门打开），则在车辆静止时，仪表板多功能显示器上的黄色指示灯将亮起。

自动启动/停止系统探测到以下情况：

- 至少有一个发动机自动关闭的前提条件不满足。

或

- 至少存在一种自动启动/停止功能例外情况。

有关发动机自动关闭前提条件的信息：

请参阅第 141 页的“自动关闭发动机的前提条件”章节。

有关自动启动/停止功能例外情况的信息：

- ▷ 请参阅第 141 页的“自动启动/停止功能的例外情况”章节。

信息

停车时如果多功能显示器上的黄色指示灯持续亮起，或者停车时尽管满足发动机自动关闭的前提条件但发动机没有像往常一样关闭，可能是因为蓄电池电量太低。

- ▷ 下次到维修中心时请检查自动启动/停止系统。

故障报告

如果有故障，仪表板多功能显示器上将显示警告信息“启动/停止模式已禁用”。

- ▷ 请去专业维修中心排除故障。
我们建议您让保时捷中心执行这项工作，因为他们拥有经过培训的维修中心专业人员，并且备有必要的零件和工具。

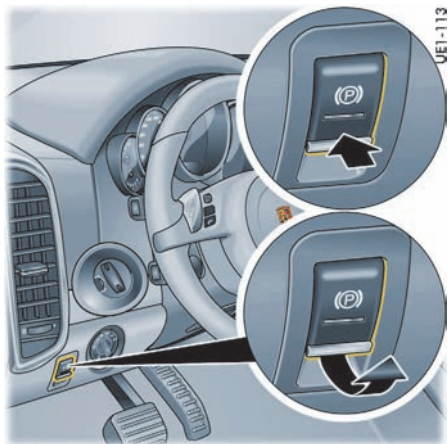

电动停车制动器

电动停车制动器作用在后轮上，在停车期间起到固定车辆的作用。

启用停车制动器

- ▷ 按下开关 (P)。
- 仪表板上的制动警示灯 (ⓘ) 亮起。

释放停车制动器

电动停车制动器只能在点火开关已打开后释放。

1. 踩下制动踏板。
 2. 拉动开关 (P)。
- 仪表板上的制动警示灯 (ⓘ) 熄灭。

在探测到驾驶员有起步意愿时，电动停车制动器自动释放

如果发动机正在运行，驾驶员侧车门关闭，且驾驶员座椅安全带系紧，此时即使停车制动器接合，车辆仍可正常起步。

电动停车制动器会探测驾驶员的起步意愿，并自动释放。

仪表板上的警示灯 (ⓘ) 熄灭。

如果驾驶员侧车门没有关闭，或者驾驶员座椅安全带没有系紧，在驾驶员试图起步时，电动停车制动器将不会自动释放。

仪表板多功能显示器上会显示消息“释放电动停车制动器”。仪表板上的制动警示灯 (ⓘ) 和开关上的指示灯 (P) 开始闪烁。

有关多功能显示器上的警告信息：

- ▷ 请参阅第 127 页的“警告信息综述”章节。

紧急制动功能

如果踩下了行车制动踏板，还可以使用电动停车制动器进行紧急制动停车。

- ▷ 按下开关 (P) 并将其按住。
- 仪表板上的制动警示灯 (ⓘ) 和开关 (P) 上的指示灯开始闪烁。
- 此时还会响起警示信号并且多功能显示器上会显示 (P)。
- 在松开开关时应急制动功能停用。



警告

剧烈减速

以极高的制动力制动即构成紧急制动。后方车辆可能会面临危险并且有可能失去对车辆的控制。

- ▷ 只能在紧急情况下使用紧急制动功能。
- ▷ 在正常行驶时不要使用紧急制动功能停车。

(ⓘ) 制动警示灯

在停车时如果电动停车制动器不能完全接合，仪表板中的制动警示灯将开始闪烁。

有关多功能显示器上的警告信息：

- ▷ 请参阅第 127 页的“警告信息综述”章节。

脚制动器



警告

踏板被卡住

不合适或固定不当的地板垫或物品可能会限制踏板行程并阻碍踏板的促动。

- ▷ 不要让地板垫或其他物品阻碍踏板的行程。正确尺寸的防滑地板垫可以从您的保时捷中心获得。



警告

停用制动助力器

仅当发动机运转时制动助力器才会工作。如果发动机关闭或制动助力器出现故障，则制动时需要向制动踏板施加更大的力。

- ▷ 不得牵引制动器有故障的车辆。

有关牵引和牵引起动的信息：

- ▷ 请参阅第 262 页的“牵引和牵引起动”章节。



警告

制动盘上有水膜

大雨中涉水驾驶时，或是离开洗车房后，制动作用会有所延迟，因此可能需要增大压力。

- ▷ 为此，与前车保持较远距离，以一定时间间隔反复踩下制动器使之“干燥”。在进行制动操作时，确认不会影响后方车辆。



警告

制动效果下降

在撒有路盐或沙砾的道路上长时间行驶以后，这些物质会在制动盘和制动片上形成一层膜，会明显降低摩擦力并因此影响制动效果。

即使制动盘是由灰铸铁合金制成，在车辆长期闲置时它们也会不可避免地被腐蚀。制动器会因此渐渐变得“不光洁”。

腐蚀的特性、程度和影响取决于车辆闲置时间的长短，道路上是否撒有路盐或沙砾以及洗车时是否使用了溶脂剂（不适用于配备保时捷陶瓷复合制动系统的车辆）。

- ▷ 为了防止制动盘腐蚀，停车前应“制动使之干燥”（配有保时捷陶瓷复合制动系统的车辆除外）。
- ▷ 如果制动舒适性明显削弱，我们建议您找专家检查制动系统。

请与合格的专业维修中心联系。我们建议您让保时捷中心执行这项工作，因为他们拥有经过培训的维修中心专业人员，并且备有必要的零件和工具。

- ▷ 为了减轻下坡时的制动系统工作负荷，应在适当的时机换入低档（发动机制动）。

如果发动机在陡峭的路段上不能充分进行发动机制动，应不时操作脚制动器。持续的制动会导致制动器过热并降低制动效果。

有关制动液和检查制动液液位的信息：

- ▷ 请参阅第 229 页的“制动液”章节。

制动片和制动盘

制动片和制动盘的磨损状况在很大程度上取决于驾驶方式和使用条件，因此不能用实际行驶里程来界定。

这种高性能制动系统用于在所有车速及温度条件下实现最佳制动效果。

因此，在特定车速、制动力及环境条件下（如温度及湿度），制动器可能发出尖锐声音。



警告信息

如果达到制动片的磨损限值，仪表板的多功能显示器上将显示警告信息。

有关多功能显示器上的警告信息：

- ▷ 请参阅第 127 页的“警告信息综述”章节。
- ▷ 立即更换制动片。

请与合格的专业维修中心联系。我们建议您让保时捷中心执行这项工作，因为他们拥有经过培训的维修中心专业人员，并且备有必要的零件和工具。

保时捷陶瓷复合制动系统 (PCCB)

这种高性能制动系统用于在所有车速及温度条件下实现最佳制动效果。

因此，在一定的车速、制动力及环境（如温度及湿度）条件下，制动器可能发出尖锐声音。制动系统中各部件（如制动片或制动盘）的磨损状况在很大程度上取决于个人的驾驶方式及车辆的使用条件，因此无法用实际行驶里程来界定。

保时捷给出的数值是以适合交通状况的正常操作为基础的。在赛道上驾驶车辆或者采用强悍的驾驶方式都会使磨损明显增加。

- ▷ 如果希望用以上方式驾驶车辆，请首先咨询保时捷中心，获取有关现行规定的信息。

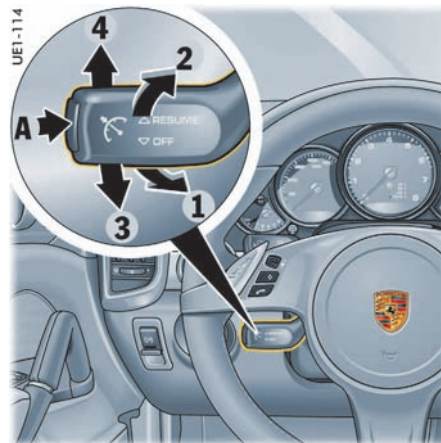

- A - 开启 / 关闭巡航定速控制系统
- 1 - 设置 / 提高设定速度
- 2 - 降低设定速度
- 3 - 中断 (“OFF” (关闭))
- 4 - 返回到设定速度 (“RESUME” (恢复))

巡航定速控制系统

巡航定速控制系统可以使车辆保持在约 30–240 km/h 之间所选定的任何车速，而无需使用油门踏板。

巡航定速控制系统使用方向盘下部的操纵杆进行操作。

进行降档操作，以维持预先选择的车速（特别是在下坡道驾驶时）。



警告

不安全的交通状况和不利的路况

如果当前交通情况使您无法与前车保持安全距离行驶或以恒定车速驾驶，使用巡航定速控制可能会引发事故。

- ▷ 在拥堵路况中、多弯道路上或在不利道路条件下（例如结冰或积水道路或变化的路面），不要使用巡航定速控制系统。

进入巡航定速控制准备就绪状态

- ▷ 按下控制杆上的按钮 **A**。



巡航定速控制系统准备就绪

仪表板多功能显示器上的灰色符号指示系统准备就绪。

保持并存储车速

1. 使用油门踏板加速或减速到设定速度。
2. 向前（位置 **1**）推动方向盘上的控制杆。此时系统会将当前行驶速度存储为设定速度，并将自动保持此速度。



设定速度

存储的设定速度显示在巡航定速控制系统符号下方，现在变为橙色。

加速（例如超车）

方法 1

- ▷ 踩下油门踏板，按常规的方式提高车速。松开油门踏板后，重新恢复先前保存的车速。

方法 2

- ▷ 向前（位置 **1**）推动方向盘上的控制杆。设定速度将以 1 km/h 的幅度逐步升高。
或者
向前（位置 **1**）按住方向盘上的控制杆。设定速度将以 10 km/h 的幅度逐步升高。新的设定速度显示在仪表板多功能显示器上。

减速

- ▷ 朝方向盘（位置 **2**）轻拉方向盘上的控制杆。
设定速度将以 1 km/h 的幅度逐步降低。
或者
朝方向盘（位置 **2**）拉住方向盘上的控制杆。
设定速度将以 10 km/h 的幅度逐步降低。新的设定速度显示在仪表板多功能显示器上。

配备 Tiptronic S 变速箱的车辆

进行降档操作，以维持预先选择的车速（特别是在下坡道驾驶时）。

仅限 Cayenne S 和 Cayenne Turbo:

如果驾驶速度比设定速度快或慢 1 km/h，则通过将控制杆在短时间内推向位置 **1** 或 **2** 可接受当前速度。

中断巡航定速控制系统操作 –“OFF”（关闭）

中断前的驾驶速度仍然存储在存储器中，可以按下控制杆重新启用。

- ▷ 请参阅第 147 页的“恢复存储的速度 – “RESUME”（恢复）”章节。
- ▷ 向下按操纵杆（位置 **3**）。
或者
踩下制动踏板或将 Tiptronic S 选档杆移至位置 **N**。

出现下列情况时，巡航定速控制操作自动中断：

- 超过设定车速 25 km/h 以上并持续超过 20 秒。
- 如果实际车速低于设定车速约 60 km/h 并持续 60 秒左右（例如，爬坡时）。
- 保时捷稳定管理系统 (PSM) 干预时间超过 0.5 秒。

恢复存储的速度 –“RESUME”（恢复）

- ▷ 向上（位置 4）按动控制杆。
巡航定速控制系统会使车辆加速或减速至存储的车速。



信息

只有当交通和路况有利于在存储的速度下驾驶车辆时，才应调出该速度。

关闭巡航定速控制准备就绪状态

- ▷ 按下控制杆上的按钮 A。
此时会清除记忆，准备就绪符号消失。
在停车关闭点火开关时，存储的设定速度被清除。



信息

在车辆上坡或下坡时，巡航定速控制系统无法一直保持设定的车速。

- ▷ 因此，为了保证足够的发动机制动效果或更好的转速范围，您必须手动换至较低的档位。

自适应巡航定速控制系统

在公路上驾驶时，自适应巡航定速控制系统可以使车辆保持在约 30 至 160 km/h 之间所选定的任何车速，而无需使用油门踏板。

如果探测到同一车道上前方车辆的车速低于选定车速，自适应巡航定速控制系统将自动与前车保持设定的距离。

如果与前车的距离太近，自适应巡航定速控制系统将降低您的车速；如果距离增加，将进行车辆加速。



警告

注意力不集中

虽然自适应巡航定速控制系统增强了驾车的舒适性，但这并不表示您可以拿安全去冒险。尽管采用了自适应巡航定速控制系统，驾驶员仍需谨慎驾驶，例如保持安全距离或以适当车速行驶等。驾驶员不能完全依赖该系统来关注所有情况。

- ▷ 驾驶时要非常小心。
- ▷ 如果自适应巡航定速控制系统减速不够充分，应立即使用脚制动器对车辆进行制动。
- ▷ 确保随时可以控制车辆。



警告

不安全的交通状况和不利的路况

如果当前情况不允许以恒定车速且与前车保持适当的距离安全行驶，使用自适应巡航定速控制系统可能造成事故。

- ▷ 不要在拥堵路况下、在施工路段、在城镇、多弯道路或在不良好的路况下（例如结冰或积水道路或多变的路面）使用自适应巡航定速控制系统。



警告

自适应巡航定速控制系统未探测到车辆或物体

自适应巡航定速控制系统探测不到静止或缓慢移动的车辆、行人、路上的物体、同一车道或交叉车道上的来车。

- ▷ 必要时手动干预。
- ▷ 一定要将行驶方向保持在您的视野内。



雷达传感器

自适应巡航定速控制系统使用位于前裙板中部的雷达传感器（箭头）。

i 信息

- ▷ 一定要保持雷达传感器清洁且没有冰雪，以确保其正常工作。

车辆养护说明：

- ▷ 请参阅第 217 页的“车辆养护说明”章节。

⚠ 警告

雷达传感器的探测范围受影响

雷达传感器的探测范围会受到雨雪、冰冻或大量喷水的影响，从而无法正确探测或可能完全探测不到前方车辆。

- ▷ 在这些情况下不要使用自适应巡航定速控制系统。

警告信息

在恶劣天气条件下（大雨）及通过隧道时，或者如果雷达传感器太脏，或被冰冻或障碍物遮挡，自适应巡航定速控制系统会自动停用。仪表板中的多功能显示器上将显示信息“ACC/PAS 不可用”。

有关多功能显示器上的警告信息：

- ▷ 请参阅第 127 页的“警告信息综述”章节。

自适应巡航定速控制系统操作原理

探测到前方没车 - 开阔道路

自适应巡航定速控制系统采用与巡航定速控制系统相同的方式工作。设置的设定速度被恒定保持。

检测到前方有车 - 跟随模式

如果探测到同一车道上前方车辆的车速低于选定的设定速度，自适应巡航定速控制系统将自动与前车保持设定的距离。

如果前车停下，在系统的控制极限范围内，自适应巡航定速控制系统将降低车速直到车辆停止。

自适应巡航定速控制系统会主动将您的车辆保持在静止状态。

如果前车起步，自动速度控制和车距控制就会恢复。

超出限速

可以通过踩下油门踏板随时提高车速。

如果行驶车速高于自适应巡航定速控制系统 (ACC) 设定的车速, 自适应巡航定速控制系统将被停用。

仪表板中的多功能显示器上将显示信息“ACC 被动模式”。

存储的设定速度被保留。

松开油门踏板后, ACC 将车速调节到设定速度并在跟随模式下调节车距。

有关“ACC 被动模式”状态的信息:

- ▶ 请参阅第 150 页的“自适应巡航定速控制系统开启时的工作状态”章节。

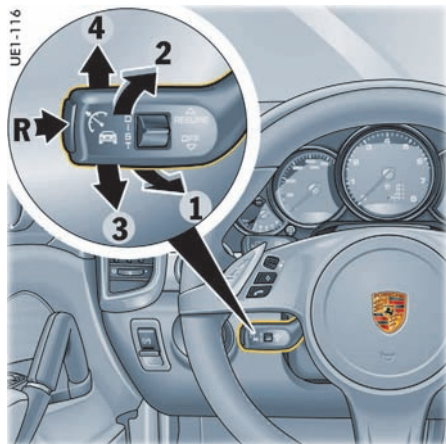

R · 开启 / 关闭自适应巡航定速控制系统

1 · 设置 / 提高设定速度

2 · 降低设定速度

3 · 中断 (“OFF” (关闭))

4 · 进入准备就绪状态 / 返回到设定速度 (“RESUME” (恢复))

使用自适应巡航定速控制系统

自适应巡航定速控制系统使用方向盘下部的控制杆进行操作。



信息

您可以通过踩下制动踏板或油门踏板随时进行手动干预。

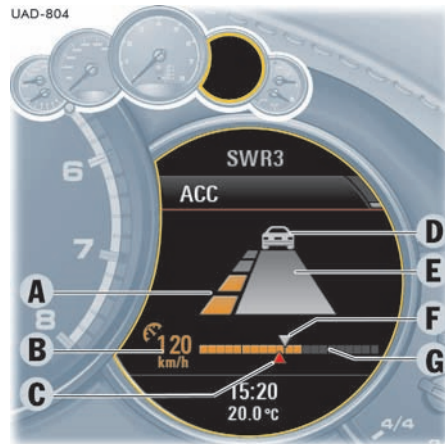

A · 与前车的设定车距

B · 状态显示和设定速度

C · 当前车速

D · 探测到前方有车

E · 与前车的当前距离

F · 前车的当前车速

G · 显示速度控制范围的进度条 (0–160 km/h)

自适应巡航定速控制系统显示

所有重要信息、消息和警告都显示在仪表板的多功能显示器上。

“ACC”主菜单

多功能显示器上的自适应巡航定速控制系统显示可以随时通过多功能方向盘上的按钮或方向盘右下部的控制杆选定。

有关使用多功能显示器的信息：

- ▷ 请参阅第 97 页的“操作仪表板上的多功能显示器”章节。

1. 主菜单：选择“ACC”。

状态显示

自适应巡航定速控制系统打开后，多功能显示器左下部会出现状态显示 **B**。

UAD-117



自适应巡航定速控制系统启用时，状态显示 **B** 变为橙色。

自适应巡航定速控制停用时，状态显示 **B** 呈灰色。

示例：



如果自适应巡航定速控制系统已打开，并且没有存储设定速度，则显示巡航定速控制系统符号，但设定速度区域保持空白。



如果存储了设定速度，但没有探测到前车，则显示巡航定速控制系统标志和设定速度。



如果存储了设定速度，并探测到前车，则显示车辆标志和设定速度。

开启和关闭自适应巡航定速控制系统 开启自适应巡航定速控制系统

- ▷ 按下控制杆上的按钮 **R**。
灰色状态显示出现在多功能显示器上。
自适应巡航定速控制系统准备就绪。

关闭自适应巡航定速控制系统

- ▷ 按下控制杆上的按钮 **R**。
多功能显示器上显示“ACC 已关闭”。
存储的设定速度被删除。
设定车距被设为默认值。

自适应巡航定速控制系统开启时的工作状态

在自适应巡航定速控制系统开启时，可能存在三种工作状态。

自适应巡航定速控制系统启用

自适应巡航定速控制系统自动调节车速及与前车的距离。

状态显示 **B** 变为橙色。

自适应巡航定速控制系统准备就绪

踩下制动踏板或通过向下按压控制杆（位置 **3**，“OFF”（关闭））中断操作后，巡航定速控制和车距控制停用。

存储的设定速度和设置的设定车距被保留。

状态显示 **B** 变为灰色。

有关恢复巡航定速控制和车距控制的信息：

- ▷ 请参阅第 153 页的“中断和恢复巡航定速控制和车距控制”章节。

自适应巡航定速控制系统停用

巡航定速控制系统和车距控制在踩下油门踏板后停用。

多功能显示器上显示“ACC 被动模式”。

存储的设定速度和设置的设定车距被保留。

状态显示 **B** 变为灰色。

松开油门踏板后，自适应巡航定速控制系统再次启用。

设置和更改设定速度

前提条件

- 开启自适应巡航定速控制系统。
- 车辆正在行驶。
- 没有探测到前方有静止物体。

设置设定速度

1. 向前（位置 1）按动方向盘上的控制杆。
当前车速被存储为设定速度并自动保持（在 30 至 160 km/h 的控制范围内），在状态显示 B 中变为橙色。
速度控制范围进度条下方的红色三角 C 显示您的车辆速度。
2. 松开油门踏板。
除非探测到前方车辆的行驶速度低于设定速度，否则系统会自动保持设定速度。

i 信息

如果车辆停止，则当您向前（位置 1）压下控制杆时，多功能显示器上将显示信息“停车时无法实现”。
如果探测到前方有静止物体，多功能显示器上会显示信息“静止物体”。

提高设定速度

- ▷ 向前（位置 1）推动方向盘上的控制杆。
设定速度将以 1 km/h 的幅度逐步升高。
或者
向前（位置 1）按住方向盘上的控制杆。
设定速度将以 10 km/h 的幅度逐步升高。
状态显示 B 显示新的设定速度。
速度控制范围进度条下方的红色三角 C 显示您的车辆速度。

降低设定速度

- ▷ 朝方向盘（位置 2）轻拉方向盘上的控制杆。
设定速度将以 1 km/h 的幅度逐步降低。
或者
朝方向盘（位置 2）拉住方向盘上的控制杆。
设定速度将以 10 km/h 的幅度逐步降低。
状态显示 B 显示新的设定速度。
速度控制范围进度条下方的红色三角 C 显示您的车辆速度。



设置设定车距

与前车的设定车距可以分四级设置。

i 信息

设置设定车距时，多功能显示器上暂时显示自适应巡航定速控制系统的“ACC”主菜单。
当您首次触动踏板开关 Z 时，将显示“ACC”主菜单，但不改变设定车距。

信息

距离取决于行驶速度。车速越慢，距离越短；车速越快，距离越长。

增大设定车距

- ▷ 向上按跷板开关 **Z**。此时会增大设定车距。设定车距显示 **A** 中显示的橙色条段增加。

缩小设定车距

- ▷ 向下按跷板开关 **Z**。此时会缩小设定车距。设定车距显示 **A** 中显示的橙色条段减少。

显示与前车之间的距离

如果探测到前方车辆，车辆标志 **D** 将出现在多功能显示器上和状态显示 **B** 中。灰色区域 **E** 显示与前车的当前距离。

可能的距离设置



适合随车流快速行驶的状况。两车时距为 1 秒。如果车速为 120 km/h，相当于两车距离约为 33 米。



适合随车流舒适行驶的状况。两车时距为 1.3 秒。如果车速为 120 km/h，相当于两车距离约为 43 米。



预设距离

根据公路交通安全法规设置的通用推荐值（“两车时距为 2 秒”）。两车时距为 1.8 秒。如果车速为 120 km/h，相当于两车距离约为 60 米。



两车时距为 2.3 秒。如果车速为 90 km/h，相当于两车距离约为 58 米。

自动制动直到停车

如果前车停下，自适应巡航定速控制系统已启动，在系统的控制极限范围内，车辆将降低车速直至停止。

仪表板上的指示灯 **HOLD** 亮起。

车辆主动制动至停止。

有关“HOLD”（防滑溜）功能的信息：

- ▷ 请参阅第 172 页的““HOLD”（防滑溜）功能：起步辅助、停车管理”章节。

信息

根据交通流量，例如车流缓慢时，随车流的慢慢移动会实施制动，并将使车辆停下来。



警告

制动踏板触感改变

在自适应巡航定速控制系统正常工作时或当“HOLD”（防滑溜）功能启动时，踩下制动踏板的感觉可能不同，而且可能会听到液压噪音。这种表现对于该系统是正常的，不是故障。

再次起步

停车后再次起步时，将恢复车速和车距控制，具体取决于自适应巡航定速控制系统的工作状态。

自适应巡航定速控制系统启用

1. 向上推动方向盘上的控制杆（位置 4，RESUME（恢复））。
2. 轻踩油门踏板。
车辆自动再次起步。



信息

如果探测到的前车静止不动，您的车辆将不会起步。

自适应巡航定速控制系统准备就绪

只有在车辆移动时，自动车速和车距控制才能恢复。

1. 正常起步。
2. 向上推动方向盘上的操纵杆（位置 4，RESUME（恢复））。
或者
设置或更改设定速度。

中断和恢复巡航定速控制和车距控制

中断巡航定速控制和车距控制 -“OFF”（关闭）

- ▷ 踩下制动踏板。
或者
向下推动方向盘上的操纵杆（位置 3，OFF（关闭））。
自适应巡航定速控制系统被停用。
存储的设定速度和设定车距被保留。

恢复巡航定速控制和车距控制 -“RESUME”（恢复）

- ▷ 向上推动方向盘上的操纵杆（位置 4，RESUME（恢复））。
除非探测到前方车辆的行驶速度低于设定速度，且与该车辆的距离小于设置的设定车距，否则车辆会加速到存储的设定速度。
状态显示 **B** 从灰色变为橙色。
或者
向上推动方向盘上的操纵杆并按住不放（位置 4，RESUME（恢复））。
此时车辆以更具运动感的驾驶方式加速到存储的设定速度。



信息

如果通过将控制杆移到位置 3（OFF（关闭））中断了车速和车距控制，则只能在车辆移动且未探测到前方有静止物体时才能再次恢复控制。

多功能显示器上的信息

如果自适应巡航定速控制系统被自动停用或无法执行操作，在多功能显示器上会出现与此相应的蓝色信息。

- “ABS/PSM 干预！”
由于作为控制机制，ABS 或 PSM 进行了干预，自适应巡航定速控制系统被禁用。
- “电动驻车制动器！”
由于电动驻车制动器启动，自适应巡航定速控制系统被停用。
- “选档杆位置！”
由于 Tiptronic S 选档杆未处于位置 **D** 或手动位置 **M**，自适应巡航定速控制系统被禁用。
- “停车时无法实现”
由于车辆静止，设置设定速度等操作无法执行。
- “注意发动机转速！”
由于 Tiptronic S 选档杆位于手动位置 **M** 时发动机的转速达到极限，自适应巡航定速控制系统被禁用。

“坡度太陡！”

由于路面的坡度太大，无法设置期望的车距或期望的车速。

“静止物体”

由于探测到前方静止物体，相应操作无法实现。

“PSM 已关闭！”

由于 PSM 关闭，自适应巡航定速控制系统不工作。

“ACC 切断”

自适应巡航定速控制系统被禁用。

“转向过度”

方向盘打得过大。

“PHC 已启用”

保时捷坡道控制系统 (PHC) 启用或处于待机状态。

有关保时捷稳定管理系统 (PSM) 的信息：

- ▷ 请参阅第 168 页的“保时捷稳定管理系统 (PSM)”章节。

概述

“Sport”（运动）模式

在“Sport”（运动）模式下，自适应巡航定速控制系统可更加动态地调整您的驾驶方式。

自适应巡航定速控制系统的例外情况

在以下情况下，自适应巡航定速控制系统不可用：

- 点火开关已关闭。
- PSM 关闭时。
- 驾驶员侧车门打开且驾驶员座椅安全带没有系紧。
- 在非常狭小的空间内驻车或挪车时。
- 电动停车制动器启用时。
- Tiptronic S 选档杆处于位置 **N**、**R** 或 **P** 时。
- 在坡度大于 20% 的上坡路或下坡路上。
- 保时捷坡道控制系统 (PHC) 启用（或处于待机状态）时。

在自适应巡航定速控制系统开启后，如果出现其中一种例外情况，自适应巡航定速控制系统将被关闭。

与此相应的信息将显示在多功能显示器上。

UAD-814



警告信息

在自适应巡航定速控制系统启用（ACC 已启用）时的超车请求

如果自适应巡航定速控制系统检测到驾驶员需要制动助力，将发出警告信号，并且警告信息“注意车距！请制动！”将显示在多功能显示器上。



警告

自适应巡航定速控制系统自动制动期间制动力不足

这种情况下，自适应巡航定速控制系统的制动力不足以防止发生碰撞。

- ▷ 立即制动。

无法可靠探测到车辆的交通状况

自适应巡航定速控制系统的雷达传感器扫描车辆前方较窄的锥形区域。

根据具体的交通状况和前方车辆的大小，探测可能会受限或不可靠。系统可能会制动太迟或意外制动。没有探测到静止车辆。系统不会对静止车辆作出反应。

- ▷ 驾驶时要非常小心。
- ▷ 必要时减速。

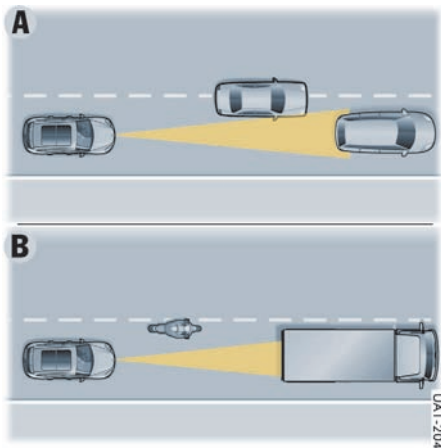

A - 车辆换车道 / 插入

如果有车辆换车道或在同一车道的前方插入，这些车辆只有在完全移入您所在车道时才能探测到。

B - 小车 / 窄车

可能无法探测到或者很晚才能探测到较窄或较小的车辆。

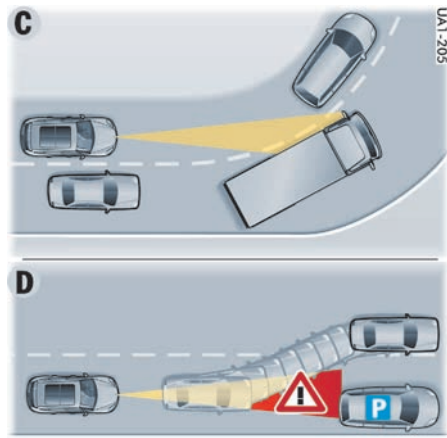

C - 驶入和驶出弯道

驶入和驶出弯道时，将无法探测到车辆或者会很晚才探测到车辆，自适应巡航定速控制系统也可能对相邻车道的车辆作出反应。

D - 静止车辆

突然出现在雷达传感器检测区域内的静止车辆，例如在前车换车道后，将无法被自适应巡航定速控制系统检测到。



警告

自适应巡航定速控制系统未探测到静止车辆

自适应巡航定速控制系统的雷达传感器无法探测到静止车辆。

- ▷ 驾驶时要非常小心。
- ▷ 必要时减速。

主动安全 - 保时捷“主动安全”系统

自适应巡航定速控制系统传感器主要用于保时捷“主动安全”系统功能。

它们包括：

— 电子预制动功能

如果雷达传感器探测到车辆正在危险地靠近移动的物体，系统将启用电子预制动功能，以便弥补气隙并提高制动响应。

— 制动辅助功能升级版

如果传感器探测到车辆正在危险地驶近移动的物体，系统会减小制动辅助功能的启动阈值。

根据情况的危险程度，将分三个阶段减小制动辅助功能的启动阈值。



信息

保时捷“主动安全”系统的所有功能在车速超过 30 km/h 时均启用。

UAD-830

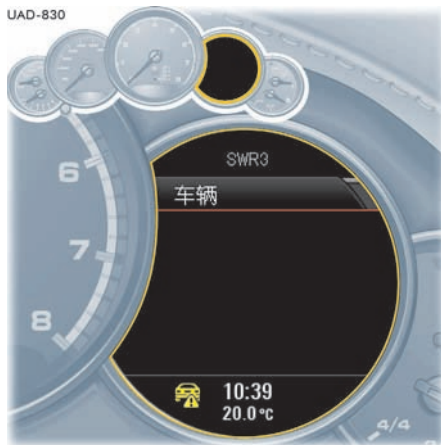

潜在警告（视觉）

如果车辆长时间与前车行驶过近，多功能显示器上将显示一条潜在警告信息，以提醒驾驶员防止在前车制动时发生碰撞。

▷ 必要时，请与前车保持较远的距离。

UAD-832



预警（视听）

如果雷达传感器探测到车辆正在危险地驶近前方移动的障碍物且很可能发生碰撞，将发出警告声并出现预警信息。

这是为了警告驾驶员，如果驾驶员作出相应的反应，仍能防止发生碰撞。



警告

车距不足

可能会与前车发生碰撞。

▷ 立即制动。



紧急警告（警告声，预警信息和振动警示）

如果驾驶员没有通过制动对预警作出反应，则会迅速出现紧急警告，其中包括制动震动，警告声及预警信息。

迅速形成的制动压力导致在车内可感觉到制动震动。这是为了提醒驾驶员注意交通状况。驾驶员仍可通过在这种危险状况下作出相应的反应来防止发生碰撞。



警告

车距不足

可能会与前车发生碰撞。

▷ 立即制动。



信息

以下所述情况假定驾驶员小心驾驶时，预警告和紧急警告功能停用：

- 驾驶员驾车急转弯。
- 驾驶员进行制动。
- 如果驾驶员急加速，此操作将被当做主动驾驶请求中断（如表明驾驶员有超车意愿）。
- 当自适应巡航定速控制系统启动时，保时捷“主动安全”系统警告停用。

由于自适应巡航定速控制系统会适时减速且会根据需要及早发出“注意车距！请制动！”信息和提示声请求超车，因此不需要这些警告。

开启/关闭保时捷“主动安全”系统警告

潜在警告和预警告功能默认为关闭状态。紧急警告功能已启用。

可在多功能显示器上出现“预警已开启”时启用潜在警告和预警告功能。

点火开关开启和关闭时，该设置被存储。

▷ 请参阅第 120 页的“主动安全 (PAS)”章节。

符合性声明

自适应巡航定速控制系统使用的雷达传感器有两个频带，工作时使用其中一个频带，工作频率为 77 GHz。请注意，在某些国家/地区只允许使用两个频带中的一个。根据您所在的国家/地区，必须到专业维修中心设置相应的许可频带或停用自适应巡航定速控制系统。

这样有利于确保自适应巡航定速控制系统按照预期目的使用时符合“欧洲议会和理事会指令 1999/5/EG”中规定的第 3 条基本要求以及其他相关规定。

可在以下国家/地区使用自适应巡航定速控制系统：

- 比利时、丹麦、德国、爱沙尼亚、芬兰、英国/北爱尔兰、冰岛、希腊、爱尔兰、意大利（圣马力诺、梵蒂冈）、拉脱维亚、立陶宛、卢森堡、马耳他、荷兰、挪威、奥地利、波兰、葡萄牙、瑞典、瑞士、斯洛伐克共和国、斯洛文尼亚、西班牙（安道尔、巴利阿里群岛、加纳利群岛）、捷克共和国、匈牙利、塞浦路斯。



警告

雷达传感器的探测范围受影响



警告

驾驶时使用手机

保时捷通讯系统 (PCM)

▷ 在使用保时捷通讯系统之前, 请先阅读单独成册的操作说明。

接收质量

保时捷通讯系统 (PCM) 的接收状况会随着车辆行驶不断发生变化。

来自建筑物、地形和天气的干扰是无法避免的。FM 立体声接收对变化的接收条件特别敏感。

电气附件只能由合格的专业维修中心进行改装。未经保时捷测试及许可的附件可能会对收音机的接收造成不良影响。

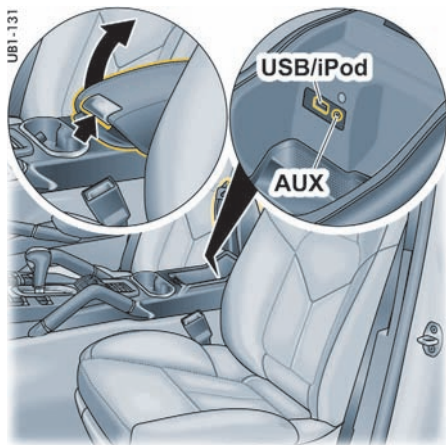

USB/iPod® 和 AUX

USB/iPod® 和 AUX 接口均位于前排座椅之间的储物箱内。

▷ 请参阅单独成册的 PCM 操作说明中“外部音频源”章节。

i 信息

不要长时间将 iPod®、USB 存储设备或外部音频源留在车内, 因为车内可能出现极端的环境条件 (温度波动、湿度)。



警告

踏板受阻碍

Tiptronic S

保时捷 Tiptronic S 变速箱是一款具有“自动”和“手动”两种换档模式的 8 速自动变速箱。

在**自动换档模式** (选档杆位置 **D**) 下, 档位会自动变换。

您可以使用方向盘上的换档按钮或换档拨片从自动模式暂时切换至手动模式, 具体取决于驾驶程序。

在**手动选择模式** (选档杆位置 **M**) 下, 您可以使用方向盘上的换档按钮或换档拨片, 或通过前后推动选档杆进行换档。

在公路驾驶程序和越野驾驶程序中, 选档杆位置 **D** 和 **M** 的功能有所不同。

驾驶过程中, 您可以在选档杆位置 **D** 和 **M** 之间随意切换。

当您从 **D** 切换到 **M** 时, 当前所挂档位仍会维持不变。

如果从 **M** 切换到 **D**, 系统会选择适合您当前驾驶方式的换档模式并挂入相应的档位。

i 信息

确保不要意外操纵方向盘上的换档按钮或换档拨片, 以免触发不需要的换档操作。



改变选档杆位置

当点火开关关闭时，选档杆被锁止。

只有在以下情况下，才可将选档杆从位置 **P** 移至位置 **N**：

- 点火装置已打开
- 已踩下制动踏板以及
- 解锁按钮已按下（**箭头所指方向**）

解锁按钮

选档杆前面的解锁按钮（**箭头所指方向**）能够防止意外的换挡操作。

换到位置 **R** 或 **P** 时，必须按下解锁按钮。

在发生电气故障的情况下，选档杆无法操作。

- ▷ 有关对卡滞的选档杆进行紧急解锁的信息：请参阅第 163 页的“选档杆紧急操作”章节。

起动

只有在选档杆处于位置 **P** 或 **N** 且制动踏板已踩下的情况下，才能起动发动机。

i 信息

Cayenne S Hybrid:

如果符合全电力驱动条件（例如，电池电压、温度），则内燃机不会启动，但车辆进入准备运行状态。

起步

- ▷ 只有在发动机怠速运转且踩下制动踏板的情况下，才能选择理想的起步档位（**D**、**M** 或 **R**）。
- ▷ 由于车辆在挂着档时会缓慢行进，所以在起步前请不要松开制动踏板。启用“HOLD”（防滑溜）功能时，车辆将不会缓慢行进。有关“HOLD”（防滑溜）功能的信息：请参阅第 172 页的““HOLD”（防滑溜）功能起步辅助、停车管理”章节。
- ▷ 进行挂档操作后，应在感觉到档位已经完全挂上后再加速。

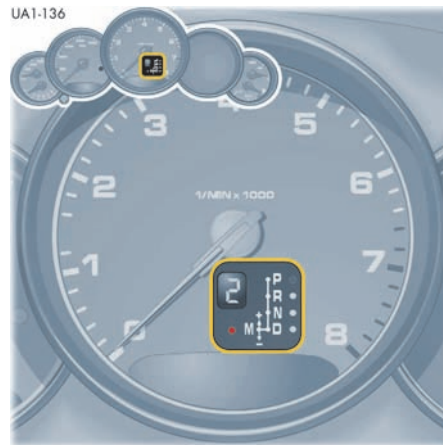

选档杆位置

选档杆位置及所挂档位指示器

发动机运转时，显示屏会显示选档杆位置和所挂档位。

选档杆位置

P - 驻车锁

选档杆处于位置 **P** 时，驱动轮被机械锁止。

- ▷ 只能在车辆静止时接合驻车锁。
- ▷ 应在拉紧停车制动器之后接合驻车锁，并在松开停车制动器之前释放驻车锁。
- ▷ 在离开车辆之前，务必启用电动停车制动器。点火车匙仅可在选档杆处于位置 **P** 时取下。

R - 倒档

- ▷ 只有在车辆静止并踩下制动踏板的情况下才能选择倒档。

N - 空档

例如，进行牵引或在洗车装置内清洗车辆时，必须选择选档杆位置 **N**。

- ▷ 只有在发动机怠速运转且踩下制动踏板的情况下，才能选择理想的起步档位 (**D**、**M** 或 **R**)。



信息

Cayenne S Hybrid:

如果符合全电力驱动条件（例如，电池电压、温度），则内燃机不会怠速旋转，但车辆进入准备运行状态。

D - 自动换档模式 (D - “Normal” (标准) 模式)

- ▷ 选择选档杆位置 **D** 进行“标准”模式驾驶。系统会根据油门位置 and 速度自动换档。

换档点根据车辆的驾驶方式（经济或运动驾驶方式）（非 Cayenne S Hybrid）和车辆所遇到的阻力（例如上坡行驶）向较高或较低的发动机转速范围转换。油门踏板的运动、行驶速度、纵向和横向加速度以及道路状况都会影响到换档特性。

- ▷ 可以通过迅速松开油门踏板避免不必要的升档，例如入弯前升档。

根据横向加速度，转弯时，在达到发动机转速限值前不会升档。

制动时，变速箱会根据减速程度提早降档。转弯前踩下制动踏板后，变速箱会挂入正确的档位，以适应接下来的弯道行驶。

转弯会在处于适当档位时进行。加速出弯时不必降档。

D - “Sport” (运动) 模式

变速箱切换到运动换挡模式。运动驾驶方式被更快识别，且换档速度适应行驶性能。

制动降档将提早进行（非 Cayenne S Hybrid）。即使在较高的发动机转速下，也会降档以进行减速。

D - 越野模式 (非 Cayenne S Hybrid)

变速箱切换到越野换挡模式。

换档点经过调整，从而在崎岖地形上实现对车辆的最佳控制。

在陡峭的下坡路段上，系统将在发动机达到平均转速之前阻止变速箱升档。

车辆超速时，系统将在发动机达到转速限值之前阻止变速箱升档。

方向盘换挡

利用方向盘上的换挡按钮，可以暂时从自动选择模式 **D** 换至手动模式 **M**。

使用方向盘换挡在以下情况下可能很有用：

- 可在转弯前及进入闹市区时降档。
- 可在下坡时降档（发动机制动）。
- 可在进行短时间加速冲刺时降档。

保持手动换挡模式：

- 转弯（取决于横向加速度）和超速运转时。
- 车辆处于静止状态时（例如在十字路口）。

系统退出手动选择模式：

- 大约 8 秒后自动退出（除非过弯或超速运转）。
- 起步后退出。

强制降档

选档杆处于位置 **D** 和 **M** 时，强制降档功能启用。

▷ 为实现最佳加速效果，例如超车时，可将油门踏板踩过节气门全开点（强制降档）。

变速箱会根据车速和发动机转速降档。升档将在达到发动机最高转速时执行。



信息

与“Normal”（标准）和“Sport”（运动）模式不同，在越野模式下，达到发动机转速限值时，在手动选择模式 **M** 下不执行自动升档。

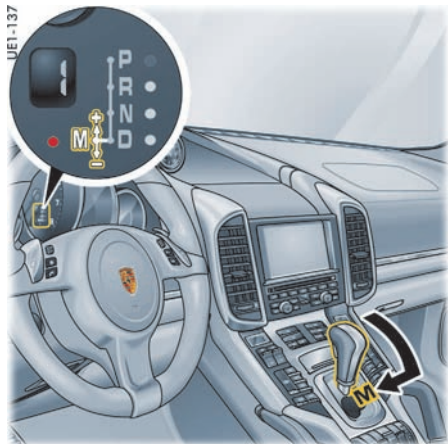

M - 手动选择模式

当您从 **D** 切换至 **M** 时，当前所挂档位仍会维持不变。

如果从 **M** 切换到 **D**，系统会选择适合您当前驾驶方式的换档模式并挂入相应的档位。

选档杆和上部方向盘轮辐的两个换档按钮，或位于轮辐后面的换档拨片使您可以舒适而安全地选择八个前进档。

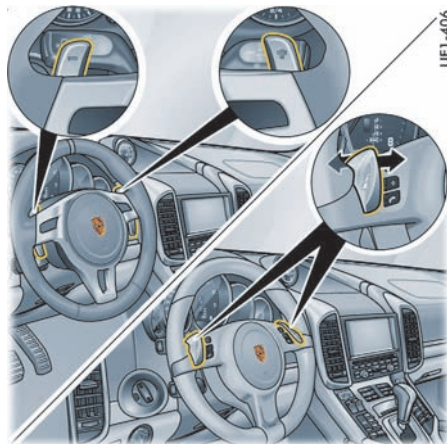

升档 +

▷ 向前按动选档杆或方向盘上的换档按钮，或将方向盘上的右侧换档拨片向后拉。

降档 -

▷ 向后拉动选档杆或方向盘上的换档按钮或左侧换档拨片。

您可以随时根据行驶速度和发动机转速进行升档或降档。

对于超出发动机转速限值上限或低于其下限的换档操作命令，控制单元将不予执行。

在即将达到发动机怠速转速之前，自动执行降档。

▷ 在爬坡或下坡行驶时，请选择一个适当的低档位。这将确保充分利用发动机功率和发动机制动。

起步

可选择 1 档或 2 档起步。

在发动机达到转速上限时自动升档：

- ▷ 将油门踏板踩过气门全开点（强制降档）。



信息 “Normal”（标准）和 “Sport”（运动）模式

在选档杆处于位置 **M** 时，达到发动机转速上限时不会进行自动升档。在 “Normal”（标准）和 “Sport”（运动）模式下，通过强制降档操作可以取消升档抑制。

变速箱会根据车速和发动机转速降至最低档位。

例如，如果在超车过程中达到发动机转速限值而不发生自动升档，此时变速箱通过强制降档进行升档。



信息 越野模式

在越野模式下，当选档杆处于位置 **M** 时，强制降档功能无法使用。

例如，如果在超车过程中达到发动机转速上限而未自动升档，只有当按下换挡按钮 (+) 或拉动右侧换挡拨片 (+) 或点按选档杆 (+) 时，变速箱才会升档。

手动选择模式失效

如果手动模式失效，电子控制系统会切换至自动模式。

此时，仪表板上将显示选档杆位置 **D**。

- ▷ 排除故障。请与合格的专业维修中心联系。我们建议您让保时捷中心执行这项工作，因为他们拥有经过培训的维修中心专业人员，并且备有必要的零件和工具。

停车

- ▷ 短时间停车时（例如在交通指示灯前），应将换挡杆留在行驶位置，并利用制动踏板停住车辆。
- ▷ 请勿利用油门踏板使车辆停在斜坡上，而要使用制动踏板或电动停车制动器。
- ▷ 在离开车辆之前，务必启用电动停车制动器，并将选档杆移至位置 **P**。



信息

选档杆处于位置 **D** 和 **M** 时，“HOLD”（防滑溜）功能会使车辆在发动机运转时坡起更容易，且不必踩下制动踏板。

- ▷ 有关使用 “HOLD”（防滑溜）功能的信息：请参阅第 172 页的 ““HOLD”（防滑溜）功能：起步辅助、停车管理” 章节。

驻车

- ▷ 应轻踩油门踏板。
- ▷ 在狭小空间内停车或挪车时，应使用脚制动器小心地控制车速。

冬季驾驶

在冬季路况条件下，在陡坡上行驶时最好采用手动模式 **M**。这能够防止出现可能导致车轮打滑的换挡。

警告信息 / 故障

有关多功能显示器上的警告信息：

- ▷ 请参阅第 127 页的 “警告信息综述” 章节。

如果选档杆在两个档位之间

结果：

- 仪表板上对应的选档杆位置闪烁。

所需操作：

- ▷ 操作脚制动器并正确挂入选档杆。

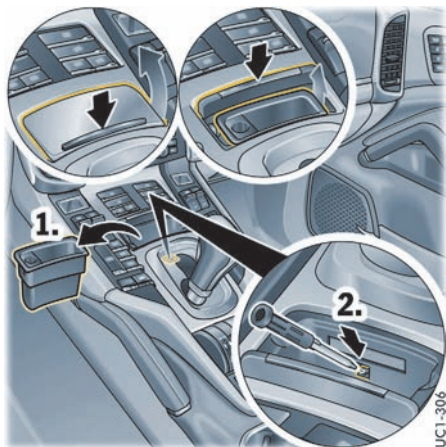

选档杆紧急操作

在发生电气故障的情况下，可以通过手动方式对 P 位置的换挡杆锁进行解锁（例如为了牵引车辆）。

1. 取出前部烟灰盒。

请参阅第 197 页的“前烟灰缸 / 储物箱”章节。

2. 从工具包内取出一把螺丝刀，将其插入紧急释放装置开口（黄色塑料件），克服弹簧力。同时，完全按下选档杆内的解锁按钮，并将选档杆向后拉。

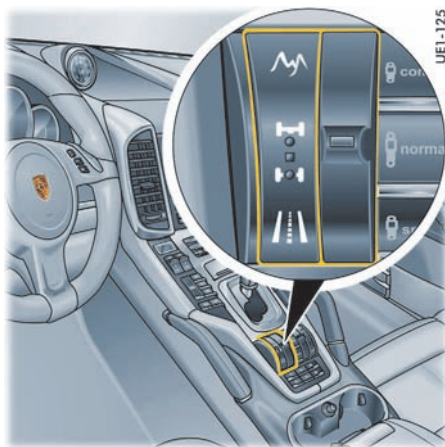

用于公路和越野驾驶的驾驶程序

您的保时捷装备了各类驾驶程序以及专用变速箱和底盘控制系统（例如 ABS、越野 ABS 和 PSM 等），从而确保提供最佳的驾驶动态以及最大的驾驶安全性：

- 越野驾驶程序
- 公路驾驶程序

根据选定的驾驶程序，变速箱和底盘控制系统自动与越野或公路驾驶要求相匹配。

选择驾驶程序

可使用跷板开关设置所需的驾驶程序。

跷板开关位于车辆中控台上，它具有多档功能，并且可以在两个方向上拨动。

i 信息

- 可以在越野驾驶程序中接合的差速锁数量取决于车辆的装备。
- Cayenne 和 Cayenne S Hybrid 不提供越野驾驶程序 C 和 D。
请参阅第 164 页的“显示选定的驾驶程序”章节。

手动设置的前提条件

- 只有车速低于 30 km/h 左右时，才能启用越野驾驶程序。
如果行驶速度太快，仪表板上将显示消息“车速过高”：
▷ 请参阅第 127 页的“警告信息综述”章节。
- 公路驾驶程序可随时启用。

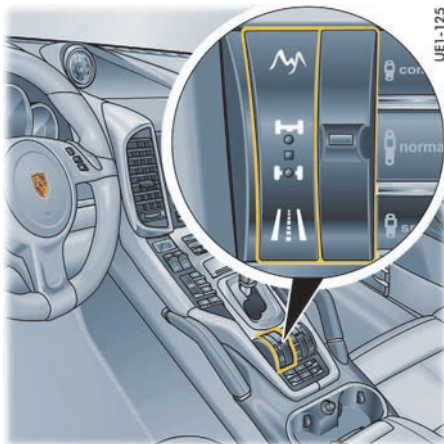

UE1-125

选择越野驾驶程序

- ▷ 向前推跷板开关 。
车辆变得更适合越野驾驶。

选择公路驾驶程序

- ▷ 向后拉动跷板开关 。
车辆变得更适合公路驾驶。

选择驾驶程序之后，跷板开关弹回到初始位置。

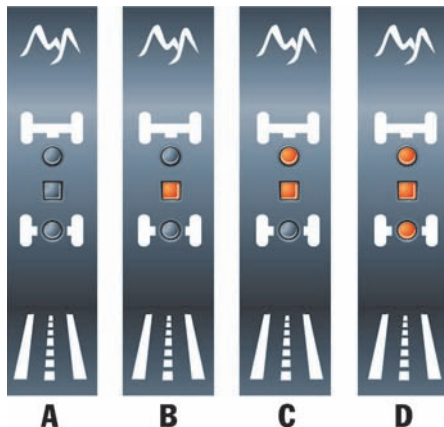

UA1-126

- A - 公路驾驶程序
- B - 越野驾驶程序
- C - 中央差速锁在越野驾驶程序中 100% 接合
- D - 后差速锁在越野驾驶程序中 100% 接合

显示选定的驾驶程序

选定的驾驶程序通过跷板开关旁的 LED 灯（**如图所示**）显示。
此外，设定的驾驶程序会在仪表板的多功能显示器上显示数秒。

信息 中央差速锁

中央差速锁 C 100% 接合意味着前后桥之间不再有转速差。例如，如果前桥上的两个车轮在松软路面上打滑，这使车辆更易继续行驶。

信息 后差速锁

后差速锁 D 100% 接合意味着两个后轮之间不再存在转速差。例如，如果后桥上的一个驱动轮在结冰路面或松软路面上打滑，这更容易使车辆继续行驶。

信息

- 即使行驶条件发生变化，例如车辆驶到公路上，仍会继续采用选定的越野驾驶程序。跷板开关旁的 LED 灯保持亮起，但变速箱和底盘控制系统会调整到适应改变了的行驶条件。
- 如果换挡系统有故障，仪表板上会显示一条警告信息。
- ▷ 请参阅第 127 页的“警告信息综述”章节。

推荐的设置

行驶条件	推荐的设置
公路:	
越野:	
沙地:	
越野上坡/下坡:	
跨越障碍物:	
越野车辙印迹:	

“Sport”（运动）模式

功能

开启“Sport”（运动）模式时，运动型排气系统启用，并将获得更具运动性能的车辆设置。

保时捷控制系统干预会有意向更高的灵活性和行驶性能转换。

- PASM（保时捷主动悬挂管理系统）自动切换到“Sport”（运动）模式，从而使悬挂系统设置为高强度模式。
- PDCC（保时捷动态底盘控制）自动设置为“Sport”（运动）模式，从而进一步减小了车辆的侧倾趋势。
- 空气悬架自动切换到低位高度设置。
- Tiptronic S 变速箱切换到更具运动性能的换挡方式。
- 换挡点切换到更高的转速范围。升档延迟，降档提前。
- 电子油门踏板反应更迅速，发动机对油门输入的响应更敏感。
- 极具运动感的发动机调校启用。

▷ 有关详细信息：

请参阅第 176 页的“保时捷主动悬挂管理系统 (PASM)”章节。

请参阅第 177 页的“保时捷动态底盘控制系统 (PDCC)”章节。

“Sport”（运动）模式的开启与关闭

在点火装置已打开并且选择了公路驾驶程序时，可以启用“Sport”（运动）模式。



信息

当采用越野驾驶程序时，无法选择“Sport”（运动）模式。

仪表板的多功能显示器上将显示信息“越野功能启用后运动模式不可用”。



- ▷ 按下中控台中的“SPORT”（运动）按钮。“Sport”（运动）模式开启时，“Sport”（运动）按钮中的 LED 灯亮起且多功能显示器上出现“Sport”（运动）标志。

点火装置关闭后，“Sport”（运动）模式自动复位至“标准”模式。

警告信息

出现故障时，仪表板的多功能显示器上出现一条警告信息。

- ▷ 有关多功能显示器上的警告信息：
请参阅第 127 页的“警告信息综述”章节。

如果您想采用“Sport”（运动）模式的特性以及运动型排气系统，但又喜欢更加舒适的底盘设置，则可以：

- 分别将 PASM 和 PDCC 设置在“Normal”（标准）或“Comfort”（舒适）模式和 / 或
- 提高车辆行车高度。
- ▷ 按下中控台中的相应的 PASM 按钮。所选底盘设置按钮中的 LED 灯亮起。
另外，选择的底盘设置在仪表板的多功能显示器上显示约 12 秒。
请参阅第 176 页的“保时捷主动悬挂管理系统 (PASM)”章节。
请参阅第 177 页的“保时捷动态底盘控制系统 (PDCC)”章节。
- ▷ 向前按下中控台中的跷板开关。在调节过程完成之后，跷板开关旁的 LED 灯持续亮起。高度变化也在仪表板的多功能显示器上显示。
请参阅第 174 页的“带水平高度控制系统和高度调节系统的空气悬架”章节。

变速箱和底盘控制系统

您的保时捷配有一套复杂的集成系统，由与动力传输和底盘相关的所有控制系统组成。

为了将最佳行驶性能与最大安全性相结合，所有控制系统均已联网。

根据具体的装备，会提供以下系统：

系统 / 名称	范围
PTM 保时捷牵引力控制管理系统	<ul style="list-style-type: none">- 带有电控调节图谱控制多片式离合器的主动四轮驱动系统 (Cayenne S、Cayenne GTS、Cayenne Turbo)- 恒时四轮驱动系统 (Cayenne、Cayenne S Hybrid)
PTV 升级版 保时捷扭矩引导系统 (Cayenne S、Cayenne Turbo)	<ul style="list-style-type: none">- 更具运动性能、转弯更为灵活的横向动态制动- 电控后差速锁
PSM 保时捷稳定管理系统	<ul style="list-style-type: none">- 行驶稳定性控制- 防抱死制动系统 (ABS)- 电子预制动功能- 制动助力器- 自动制动差速器 (ABD)- 加速防滑控制系统 (ASR)- 发动机制动扭矩控制系统 (MSR)
空气悬架系统 带水平高度控制系统和高度调节	<ul style="list-style-type: none">- 带有一体式减震器的全承载气动弹簧滑柱- 带有蓄压器的空气供给系统
PASM 保时捷主动悬挂管理系统	<ul style="list-style-type: none">- 带有自适应连续减震器控制功能的减震器系统
PDCC 保时捷动态底盘控制系统	<ul style="list-style-type: none">- 主动底盘控制系统，用于稳定驾驶时车身出现侧倾趋势



警告

失去对车辆的控制

无论变速箱和底盘控制系统有多少优点，驾驶员仍有责任根据道路、天气条件以及交通状况调整驾驶方式和动作。

虽然该系统增大了驾车的安全性，但这并不表示您可以拿安全去冒险。即使配备了底盘控制系统，也不能超越物理规律所限定的车辆行驶法则。这些系统不能降低因车速不当而引发事故的风险。

▷ 应根据路况和天气条件以及交通状况调整您的驾驶方式、操作和车速。

保时捷牵引力控制管理系统 (PTM)

保时捷牵引力控制管理系统 (PTM) 能够确保在前桥和后桥上的四个驱动轮之间实现最佳的动力分配。该系统始终以能够获得最佳驱动力的方式控制动力分配，即使在不良路面上也是如此。与 PSM 不同，PTM 一直处于启用状态，无法关闭。

PTM 的作用

- 能够显著提高车辆的牵引力、行驶稳定性和转向能力。
- 车辆在行驶状态到达其性能极限时具有更好的可控性。
- 提高了直线行驶的方向保持性和稳定性。
- 上述特性允许您获得更具运动性能的底盘设置。
- 根据驾驶程序，实现四轮的最佳驱动扭矩分配。

保时捷扭矩引导系统升级版 (PTV 升级版) (Cayenne S、Cayenne GTS、Cayenne Turbo)

PTV 升级版是一种横向动态制动干预控制系统，用于实现更具运动性能、更为灵活的转弯，并配备电控后差速锁。

PTV 升级版通过转弯时对内侧后轮施加甚至驾驶员察觉不到的柔和制动，改善了转向特性和转向精确性。车辆能够更加精确地按照前轮的转向角转向。稳定极限情况下的转向不足几乎被完全避免，从而增强了横向加速潜力。车辆可以获得更高的过弯速度。

电控后差速锁持续检查车辆的驾驶状况并根据需要向后桥分配驱动扭矩。其优点如下：

- 提高牵引力。
- 降低高速转弯时的负荷变化反应。

- 改善高速行驶稳定性。
- 可以完全锁止后桥，越野牵引力也因此显著提高。请参阅第 163 页的“用于公路和越野驾驶的驾驶程序”章节。

保时捷稳定管理系统 (PSM)

PSM 是一种主动控制系统，用于在采用极端驾驶动作时稳定车辆。

PSM 的作用

- 在所有行驶条件下获得最佳牵引力和车道保持性能，甚至包括摩擦力不断变化的路面。
- 系统会对转弯中驾驶员松开油门踏板或施加制动时出现的不良车辆响应（法拉利效应）进行补偿。这种补偿作用可以一直提供，直至达到最大横向加速度。
- 在动态驾驶操控时（例如快速转弯、变换车道或连续转弯），PSM 会根据需要主动稳定车辆。
- 在转弯以及不同或变化的路面条件下，改善车辆的制动稳定性。
- 改善了紧急制动情况下的制动性能并缩短了制动距离。

准备就绪状态

每次您启动发动机时，PSM 将会自动开启。

功能

如果车辆实际运动方向与驾驶员希望的路线（方向盘位置）有偏差，PSM 就会干预并修正路线方向：

它会根据需要对个别车轮进行制动。如有必要，PSM 还会改变发动机功率或 Tiptronic S 的换挡特性，以稳定车辆。

下列事件告知驾驶员 PSM 控制系统正在工作，并警示驾驶员应根据道路情况调整其驾驶方式：

- 仪表板上的 PSM 警示灯闪烁。
 - 能够听到液压噪音。
 - 车辆减速，并且方向盘力由于 PSM 对制动器的控制而改变。
 - 发动机功率降低。
 - 在制动过程中，制动踏板颤动并且其位置发生变化。
- 为了使车辆完全减速，在制动踏板开始振动后，必须增加踩踏力。

PSM 控制系统工作示例

- 如果转弯时“车辆的前轮漂移”，系统会降低发动机功率并在必要时对转弯时内侧的后轮施加制动。
- 如果转弯时车辆的后轮漂移，会对转弯时外侧的前轮施加制动。

- 电子预制动功能：
如果突然快速松开油门踏板，会准备好制动系统以应对可能的后续紧急制动。制动系统进行预加注并且制动片已与制动盘轻微接合。
- 制动力器：
如果紧急制动时没有施加足够的踏板力，制动力器将提供必要的制动压力，使得所有 4 个车轮获得所需的最大减速度。



信息

在 PSM 关闭的情况下，特定于车轮的制动干预和加速防滑系统 (ASR) 也会停用。自动制动差速器 (ABD) 保持开启状态。

越野 PSM

(越野驾驶程序中的 PSM)

越野驾驶程序启用后，一个专门与越野驾驶状态匹配的越野 PSM 程序同时启动，以提高牵引力。

当车辆设定到越野驾驶程序时，为了增强车辆在崎岖地形中的行驶性能，在低速范围内越野 PSM 的响应灵敏度降低。

如果制动器承受的热负荷过高，自动制动差速器 (ABD) 将自动关闭以保护制动器。它将保持停用状态，直到制动系统再次充分冷却为止。

自动制动差速器 (ABD)

ABD 系统分别对前桥和后桥进行单独的控制。如果车桥上的一个车轮开始打滑，ABD 系统即对其施加制动，以使该车桥上的另外一个车轮仍保持驱动力。

ABD 能够识别各种不同的行驶状态，并且具备与这些状态相匹配的控制策略。在车辆所需的驱动力极小的情况下（例如当车辆在水平的砂砾路面上起步时），牵引力控制在较低的发动机转速状态下就已启用。如果车辆所需的驱动功率较大（例如当车辆在上坡路段上起步或急加速起步时），ABD 系统相应地进行调整。

加速防滑控制系统 (ASR)

加速防滑控制系统通过调节发动机功率防止车轮打滑，从而确保车辆保持良好的车道保持性能和稳定的操控性能。

发动机制动扭矩控制系统 (MSR)

在路面过于湿滑的情况下，发动机制动扭矩控制系统能够在车辆超速时防止所有驱动轮锁死。在打滑路面上进行降档时，该系统也起到同样的作用。



关闭 PSM

- ▷ 按下按钮 .

PSM 在短暂延迟后关闭。

按钮中的发光二极管和仪表板上的“PSM 已关闭”警示灯亮起。仪表板的多功能显示器上将显示信息“PSM 已关闭”。

在制动力提高的情况下，即使 PSM 已关闭，车辆仍能保持稳定。

即使 PSM 已关闭，仍可防止车轮单侧打滑。

PSM 在“标准”驾驶期间应始终打开。

但在以下例外情况下，最好暂时关闭 PSM：

- 在松软路面（例如在沙地上）上
- 在很厚的积雪中
- 摆脱卡陷时
- 使用雪地防滑链时

信息

在 PSM 关闭的情况下，特定于车轮的制动干预和加速防滑系统 (ASR) 也会停用。
自动制动差速器 (ABD) 保持开启状态。

重新开启 PSM

- ▷ 按下按钮 .

PSM 立即启用。

按钮中的 LED 灯和仪表板上的“PSM 已关闭”警示灯熄灭。

仪表板的多功能显示器上显示信息“PSM 已开启”。

PSM 警示灯

- 当点火开关开启时，仪表板上的 PSM 警示灯亮起，进行灯光检查。
- 该灯表明正在进行一项控制操作，甚至在 PSM 关闭时也将进行，例如单侧车轮打滑时的制动控制。
- 该灯和多功能显示器一起指示故障。仪表板的多功能显示器上将显示警告信息“PSM 故障”。

有关多功能显示器上的警告信息：

- ▷ 请参阅第 127 页的“警告信息综述”章节。
- ▷ 请根据情况变化调整您的驾驶方式。
- ▷ 请与合格的专业维修中心联系。我们建议您让保时捷中心执行这项工作，因为他们拥有经过培训的维修中心专业人员，并且备有必要的零件和工具。

收缩式备用轮胎

- ▷ 在驾驶装有收缩式备用轮胎的车辆时，切勿关闭 PSM。

牵引

- ▷ 有关牵引的信息：
请参阅第 262 页的“牵引和牵引启动”章节。



警告

挂车发生折叠危险



警告

失去对车辆的控制



警告

车速过高

ABS 制动系统 (防抱死制动系统)



警告

失去对车辆的控制

无论 ABS 有多少优点，驾驶员仍有责任根据道路、天气条件以及交通状况调整驾驶方式和动作。

虽然该系统增大了驾车的安全性，但这并不表示您可以拿安全去冒险。即使配备了防抱死制动系统，也不能超越物理规律所限定的车辆行驶法则。

ABS 无法降低因车速不适当而引发事故的风险。

ABS 可确保：

- 充分的转向控制
车辆始终可操控
- 良好的行驶稳定性
不会因车轮抱死而打滑
- 最佳制动距离
多数情况下可缩短制动距离
- 防止车轮抱死
轮胎上不出现平斑

功能

ABS 的决定性优势在于能够使车辆在危险情况下保持行驶稳定性和可操控性。

几乎在所有路面上，ABS 都能够在紧急制动时避免车轮被抱死，直到车辆停止。

一旦车轮出现抱死的趋势，ABS 就会开始对制动过程进行控制。

这种受控的制动过程相当于以尽量快的频率进行点刹。

颤动的制动踏板和“颤抖噪音”旨在警告驾驶员根据路况调整驾驶速度。

- ▷ 如果有必要进行紧急制动，在整个制动过程中即使踏板在颤动也要完全踩下制动踏板。不要减小制动力。



ABS 警示灯

如果仪表板和仪表板多功能显示器上的 ABS 警示灯在发动机运转时亮起，则表示 ABS 已经由于故障而被关闭。

在这种情况下，制动系统将以**无防抱死模式**操作，与未配备 ABS 的车辆相同。

- ▷ 根据制动性能的改变调整您的驾驶方式。
必须立即由保时捷中心检查 ABS，以免出现更多不可预期的故障。

请与合格的专业维修中心联系。我们建议您让保时捷中心执行这项工作，因为他们拥有经过培训的维修中心专业人员，并且备有必要的零件和工具。

ABS 控制单元会按照认可的轮胎尺寸进行调节。使用尺寸未经认可的轮胎可产生不同的车轮速度，从而导致 ABS 关闭。

越野 ABS

(越野驾驶程序中的 ABS)

越野驾驶程序启用后，一个专门与越野驾驶匹配的 ABS 配置自动启动。

在松软路面上制动时，ABS 制动的允许滑移数值增大，因此越野制动距离缩短（车轮陷入路面）。

如果驾驶员需要转向，越野驾驶程序会自动关闭以保持可操控性。

“HOLD”（防滑溜）功能：起步辅助、停车管理

作为一项辅助功能的“HOLD”（防滑溜）功能帮助驾驶员在上坡路面上停车和起步。

可自动防止车辆偏离预期行驶方向后溜。

“HOLD”（防滑溜）功能启用后，仪表板上的指示灯 **HOLD** 亮起。



警告

制动踏板触感改变

在自适应巡航定速控制系统正常工作时或当“HOLD”（防滑溜）功能启动时，踩下制动踏板的感觉可能不同，而且可能会听到液压噪音。这种表现对于该系统是正常的，而并非故障。



警告

失去对车辆的控制

即使配备了“HOLD”（防滑溜）功能，也不能超越物理规律所限定的车辆行驶法则。尽管具有“HOLD”（防滑溜）功能，在上坡路段驾驶车辆起步仍是驾驶员的责任。

在打滑路面（例如，在冰面或松软路面）上停车和起步时，不能保证始终能获得“HOLD”（防滑溜）功能提供的辅助。在这种情况下，车辆可能会打滑。

▷ 始终根据驾驶状况和车辆载荷调整您的驾驶方式，必要时使用脚制动器。

如果起步辅助不起作用，则在坡道上起步时无法为驾驶员提供辅助。

▷ 利用脚制动器制动车辆。



警告

在上坡路段上轻微溜车

如果车辆停在陡坡上且未操作脚制动器，在借助“HOLD”（防滑溜）功能制动车辆前，可能导致溜车。在这种情况下，驾驶员可以通过踩下脚制动器阻止溜车。

▷ 利用脚制动器通过增大制动力帮助车辆制动。

保时捷坡道控制系统 (PHC)

保时捷坡道控制系统是一个辅助系统，能够帮助驾驶员以 3 km/h 到 30 km/h 左右的车速缓慢下坡，例如在陡坡上或在冬季的山区道路上前行及倒车时。

该系统通过对所有四个车轮进行制动来限定车速。ABS 保持启用状态，以防车轮抱死。

与所有制动器一样，保时捷坡道控制系统的制动能力也会受到打滑路面的影响（例如在结冰道路或松软路面上）。



警告

制动效果下降

在打滑路面上的制动效果下降。

▷ 请随时根据行驶条件调整您的驾驶方式。

条件：

- PHC 启用。
- 车速切勿超过约 30 km/h。
- 坡度必须至少约为 12%。
- 驾驶员未加速或制动。

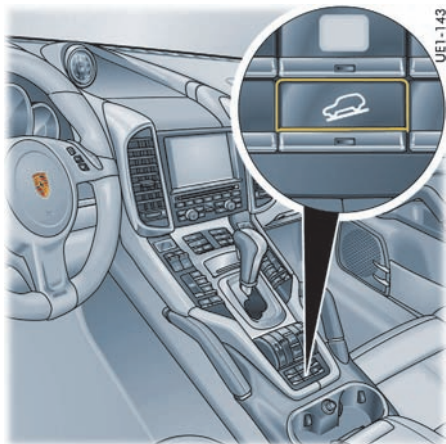

开启 PHC

- ▷ 按下 PHC 按钮。
按钮上的指示灯亮起。



PHC 准备就绪

仪表盘多功能显示器上的灰色符号指示系统准备就绪。



PHC 控制已启用 / 设定速度

橙色的设定速度显示在 PHC 符号下方，该符号现在变为白色。

关闭 PHC

- ▷ 再次按下 PHC 按钮。
按钮上的指示灯熄灭。



信息

如果坡度小于约 6%，启用的系统会再次准备就绪。

改变车速

车速可以在 PHC 开启时改变：

- ▷ 新的设定速度在松开制动踏板或油门踏板时存储
或者
使用巡航定速控制系统或自适应巡航定速控制杆设置。



信息

巡航定速控制准备就绪状态必须启用：

- ▷ 按下控制杆上的按钮 **A**。
请参阅第 145 页的“巡航定速控制系统”章节。

自适应巡航定速控制系统必须启用：

- ▷ 按下控制杆上的按钮 **R**。
请参阅第 147 页的“自适应巡航定速控制系统”章节。

加速

- ▷ 向前按住方向盘上的控制杆（位置 **1**）。
设定速度在松开控制杆时增加并存储。

减速

- ▷ 将方向盘上的控制杆朝方向盘拉住不放（位置 **2**）。
设定速度在松开控制杆时减小并存储。

带水平高度控制系统和高度调节系统的空气悬架

空气悬架使驾驶员可以设置 5 种不同的水平高度。

系统会自动根据车速预先选择水平高度。对车辆进行装载后，车辆高度自动保持不变。各个水平高度只能在发动机运转时设置。

信息

- 不允许车辆以一般地形或特殊地形设置在公路上行驶。
- 频繁地改变水平高度可能导致增压器过热。在这种情况下，增压器必须冷却几分钟，然后才能使车身水平高度控制系统完全恢复正常工作。增压器冷却后，该系统会自动调节到选定的水平高度。

标准高度

处于标准高度时离地间隙约为 190 mm (Cayenne GTS: 约 178 mm)。

一般地形高度（加高高度 I）

该高度用于越野驾驶、野外道路和丛林道路等情况。

与标准高度相比，车辆升高约 28 mm（前桥）和 25 mm（后桥）。

处于一般地形的车辆高度只能在车速低于约 80 km/h 时手动选择。

当车速超过约 80 km/h（启动越野驾驶程序时，则为 100 km/h）时，车辆会自动上升至标准高度。

越野驾驶程序启用时，车辆自动升高到一般地形高度。

特殊地形高度（加高高度 II）

该设置仅用于极其复杂艰难、需要最大离地间隙的地形。与标准高度相比，车辆升高约 58 mm（前桥）和 55 mm（后桥）。

处于特殊地形的车辆高度只能在车速低于约 30 km/h 时手动选择。

车速超过约 30 km/h 时，车辆自动降低到一般地形高度。

低位高度

该高度用于高速行驶。车速超过约 138 km/h 时，与标准高度相比，车辆自动降低约 22 mm（前桥）和 25 mm（后桥）(Cayenne GTS: 前后桥约为 10 mm)。

如果车速降至约 80 km/h 以下或降至约 40 km/h 以下并保持 10 秒左右，则车辆自动升高到标准高度。

信息

使用中控台上的跷板开关手动设置低位高度后，当车速低于约 40 km/h 时，仍将保持低位高度。

低位高度 II（非 Cayenne GTS）

该高度用于高速行驶。当车速超过约 210 km/h 并保持 40 秒以上时，与标准高度相比，车辆自动降低约 32 mm（前桥）和 35 mm（后桥）。如果车速降至约 170 km/h 以下并保持 60 秒左右或降至约 120 km/h 以下，则车辆自动升到低位高度。

装载高度

注意

存在损坏底盘零件、总成和车身底部的风险。例如，如果车辆处于装载高度时的离地间隙不足，则车辆从路面上驶下时可能会发生拖底。

▷ 起步之前，请务必切换到标准高度。

该设置可方便您向行李厢内装载物品。与标准高度相比，车辆降低了约 52 mm（前桥）和 55 mm（后桥）。车速超过约 5 km/h 时，车辆会自动升高到标准高度。

手动设置高度

前提条件

- 发动机已开启。
- 车门已关闭。



信息

点火装置关闭后，最近一次选择的高度存储在记忆中。

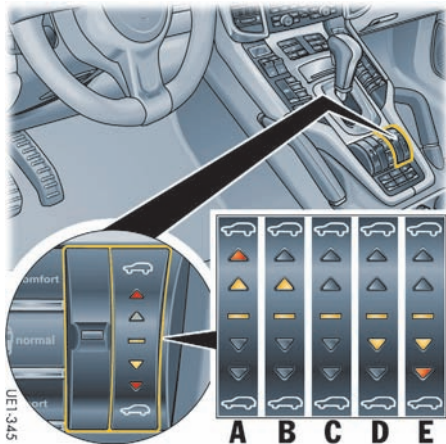

- A - 特殊地形高度
- B - 一般地形高度
- C - 标准高度
- D - 低位高度
- E - 装载高度

升高车辆

- ▷ 向前点按跷板开关 。车辆升高一个高度级别。

降低车辆

- ▷ 向后点按跷板开关 。车辆降低一个高度级别。

所选高度的指示

所选高度通过跷板开关旁的 LED 灯显示（如图所示）。

在调节过程中，跷板开关旁相应的 LED 灯闪烁。随后，它会持续点亮。高度变化也显示在仪表板多功能显示器上。

例外情况

从标准高度到低位高度的自动切换以及从低位高度到标准高度的自动切换不在仪表板的多功能显示器上显示。

警告信息

如果存在系统故障，则仪表板的多功能显示器上将显示各种不同的信息。

- ▷ 有关多功能显示器上警告信息的更多信息：请参阅第 127 页的“警告信息综述”章节。
- ▷ 请根据情况变化调整您的驾驶方式。
- ▷ 请与合格的专业维修中心联系，以排除系统故障。

我们建议您让保时捷中心执行这项工作，因为他们拥有经过培训的维修中心专业人员，并且备有必要的零件和工具。

用千斤顶抬高车辆

如有必要使用千斤顶举升车辆，则：

- ▷ 手动设置标准高度，然后关闭车身水平高度控制系统。

关闭水平高度控制

1. 开启点火开关。
2. 向前按住跷板开关 10 到 15 秒。
松开跷板开关时，仪表板的多功能显示器上显示一条信息。
此时可以举升车辆。

再次打开车身水平高度控制系统

1. 开启点火开关。
2. 向前按住跷板开关 10 到 15 秒。

或者

在车辆中起步。
车身水平高度控制系统自动打开。

用货运列车、渡轮和汽车运输车运输车辆

- ▷ 只能通过车轮固定车辆。

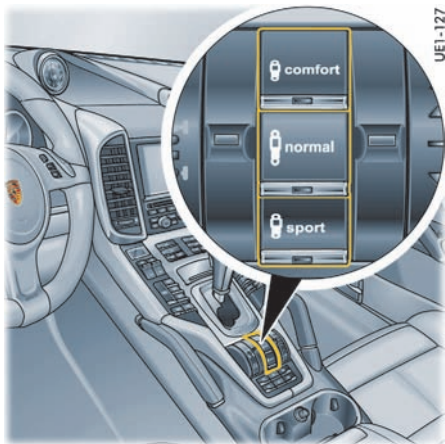

保时捷主动悬挂管理系统 (PASM)

按下按钮可以在三种不同的底盘设置之间进行选择：

- “comfort”（舒适）
- “normal”（标准）
- “sport”（运动）

如果选择了“comfort”（舒适）或“normal”（标准）底盘设置，则当驾驶员以运动方式驾驶车辆时，系统会自动将底盘设置切换到“sport”（运动）。

选择底盘设置

1. 打开点火装置。
2. 按下相应的按钮。



信息

点火装置关闭后，最近一次选择的底盘设置存储在记忆中。

所选底盘设置的指示

所选底盘设置按钮中的 LED 灯亮起。

另外，选择的底盘设置在仪表板的多功能显示器上显示约 5 秒。

警告信息

如果存在系统故障，仪表板的多功能显示器上会显示一条警告信息。

- ▷ 请参阅第 127 页的“警告信息综述”章节。
- ▷ 请根据情况变化调整您的驾驶方式。
- ▷ 请与合格的专业维修中心联系，以排除故障。我们建议您让保时捷中心执行这项工作，因为他们拥有经过培训的维修中心专业人员，并且备有必要的零件和工具。

保时捷动态底盘控制系统 (PDCC)

功能

保时捷动态底盘控制系统 (PDCC) 是一种用于在行驶过程中保持车身侧倾稳定性的系统。前后桥上防侧倾杆的主动干预提高了驾驶舒适性和驾驶安全性。

没有单独用于 PDCC 系统的控制按钮。

在保时捷主动悬挂管理系统 (PASM) 中选择以下一种底盘设置后：

- “comfort” (舒适)
- “normal” (标准)
- “sport” (运动)

PDCC 会自动启用相应的公路驾驶程序。

- ▷ 有关选择底盘设置的信息，请参阅第 176 页的“保时捷主动悬挂管理系统 (PASM)”章节。

启动越野驾驶程序后，PDCC 会自动启用其越野功能。

- ▷ 有关选用驾驶程序的信息：

请参阅第 163 页的“用于公路和越野驾驶的驾驶程序”章节。

警告信息

如果存在系统故障，仪表板的多功能显示器上会显示一条警告信息。

- ▷ 有关多功能显示器上警告信息的更多信息：请参阅第 127 页的“警告信息综述”章节。
- ▷ 请根据情况变化调整您的驾驶方式。
- ▷ 请与合格的专业维修中心联系，以排除故障。我们建议您让保时捷中心执行这项工作，因为他们拥有经过培训的维修中心专业人员，并且备有必要的零件和工具。

检查液压油

定期检查和更换液压油是保养工作的一部分。有关“保养”的更多重要信息，请参见单独的章节。

- ▷ 请参阅第 209 页的“保养注意事项”章节。



警告

失去对车辆的控制

无论保时捷动态底盘控制系统 (PDCC) 有多少优点，驾驶员仍有责任根据道路、天气条件以及交通状况调整驾驶方式和动作。

虽然该系统增大了驾车的安全性，但这并不表示您可以拿安全去冒险。即使配备了 PDCC，也不能超越物理规律所限定的车辆行驶法则。PDCC 无法降低因车速不适当而引发事故的风险。

越野驾驶

在使用您的保时捷车辆进行越野驾驶之前，请仔细阅读本章节。

本章节提供的信息将使您熟悉车辆的特殊优点，让您每一次都能够安全地抵达目的地。我们建议您先在不太崎岖的地形上进行练习。

配备 SportDesign 套装的车辆

注意

存在损坏风险。配备 SportDesign 套装的车辆的前部、后部和侧梁饰件均涂有车漆。

越野驾驶可能会将这些饰件严重损坏。

- ▷ 进行越野驾驶时，请确保不会损坏这些部件。
- ▷ 确保障碍物与车辆底部之间有充足的间隙。
- ▷ 避免涉水驾驶。
- ▷ 不要将侧梁饰件或后轮扰流板用作脚踏板。

信息

请牢记，与正常驾驶相比，越野驾驶会明显加重车辆所有部件的磨损程度，因此，每次驾驶后都应进行专业的检查和保养，这是确保正常功能和安全的重要前提条件。

沙粒、灰尘微粒以及其他磨损性物质进入制动器可能导致过度磨损或制动效果无法预测。

越野驾驶的规则

- ▷ 注意车辆离地间隙。
- ▷ 启用越野驾驶程序。
请参阅第 163 页的“选择驾驶程序”章节。
- ▷ 必要时，先启用一般地形高度或特殊地形高度，再开始越野驾驶。调节车身水平高度时不要踩制动踏板。
- ▷ 只能在水平面上调节高度。
- ▷ 请牢固装载或固定行李及装载物。
有关装载物品和行李的信息：
请参阅第 186 页的“装载物品”章节。
- ▷ 如果在车内难以对未知地形进行判断，应首先徒步进行查看，然后再极其谨慎地驾驶车辆。
这样更易辨认障碍物并可避免损坏车辆。
- ▷ 请务必在发动机运转的状态下驾驶车辆。
助力转向只有在发动机运转时才能启用。
- ▷ 以缓慢而均匀的车速驾驶车辆。
- ▷ 请务必确保车轮接触地面。
- ▷ 涉水驾驶之前，首先对水深、水底情况和水流速度进行检查。
- ▷ 注意避开大石块、孔洞、树桩或车辙等障碍。
- ▷ 驾驶过程中，请务必使可倾 / 滑动式天窗或全景式天窗和侧车窗保持关闭。
- ▷ 不要偏离有标记的路线或路径。
- ▷ 保护自然。
请务必遵守禁止入内标志。

用于越野驾驶的驾驶系统

提供了专门符合越野驾驶的驾驶程序或动力传输和底盘控制系统：

- 越野 PTM
- 越野 PTV 升级版（具体取决于车辆装备）
- 越野 PSM
- 越野 ABS
- ▷ 有关底盘控制系统功能的详细信息：
请参阅第 167 页的“变速箱和底盘控制系统”章节。

越野驾驶之前

轮胎

- ▷ 检查胎面花纹深度和轮胎充气压力。
- ▷ 检查是否损坏，并清除胎面中的所有异物（例如石子）。
- ▷ 如果气门帽丢失，则进行更换。

轮辋

- ▷ 越野驾驶之前，更换带有凹痕或损坏的轮辋。

越野驾驶之后

与正常驾驶相比，越野驾驶会加重对车辆部件的磨损。

我们建议您在越野驾驶之后检查车辆。潜在的损坏存在引发事故的风险，并且会降低驾驶舒适性。通过对车辆进行检查，可以及时发现车辆的损坏情况。



警告

车辆损坏

车辆损坏会为车辆乘员和其他道路使用者带来事故风险。

- ▷ 如有疑问，请到合格的专业维修中心对您的车辆进行检查。
- ▷ 检查轮胎是否存在损坏的迹象，例如切口、裂缝、凸起或有异物卡在胎面中，必要时进行更换。
- ▷ 如果您的车辆有任何损坏，应立即维修。
请与合格的专业维修中心联系。我们建议您让保时捷中心执行这项工作，因为他们拥有经过培训的维修中心专业人员，并且备有必要的零件和工具。

建议的步骤

- ▷ 关闭越野驾驶程序。
- ▷ 清洁大灯和尾灯并检查是否存在损坏的迹象。
- ▷ 清洁前后牌照。
- ▷ 用喷射水流清洁胎面花纹并清除所有异物。
- ▷ 用喷射水流清洁车轮、轮罩和车身底部。
- ▷ 检查车辆是否夹带了树木残片或树枝。此类物质会增加失火风险，并可能损坏燃油管路、制动软管、轴接头防尘套和驱动轴。
- ▷ 越野驾驶之后，请务必检查整个地板总成、轮胎、车身结构、转向系统、底盘和排气系统是否损坏。
- ▷ 长时间驾驶车辆通过泥泞、沙地、水域或具有类似污染效果的物质之后，必须检查制动盘、制动片、车轮和轴接头并进行清洁。
- ▷ 如果您在越野驾驶之后发现车辆严重振动，请检查车轮上是否有异物。这些异物可能导致车轮不平衡，从而引起振动。清除这些沉积物可能会消除这一现象。

上坡越野驾驶



危险

车辆倾翻

- ▷ 请勿在上坡行驶时调头。
- ▷ 如果由于坡度太大而无法继续爬坡，则车辆必须以倒档后退。
- ▷ 不要在路堤或斜坡上斜向行驶。
- ▷ 如果车辆开始侧倾，立即朝侧倾方向（斜坡线）转向。
- ▷ 上坡行驶时，切勿让车辆在空档或未挂档时溜车。
在这种情况下单使用脚制动器太过危险。



信息

- ▷ 上陡坡或下陡坡行驶之前，启用越野驾驶程序。
- ▷ 在行驶过程中请勿进行手动换档操作，并尽量避免中途停车。
- ▷ 不要使发动机超速运转。

上坡行驶时的牵引力



信息

- ▷ 启用越野驾驶程序，并在必要时接合差速锁。
- ▷ 上坡行驶时，慎用油门踏板并确保车轮具有充足的牵引力（不打滑）。
- ▷ 不要在斜坡上调节车辆水平高度。
- ▷ 不要使发动机超速运转。
- ▷ 缓慢驾驶。

下坡越野驾驶



危险

车辆倾翻

- ▷ 不要在路堤或斜坡上斜向行驶。
- ▷ 下坡时应缓慢驾驶，前轮应笔直向前。
- ▷ 如果车辆开始侧倾，立即朝侧倾方向（斜坡线）转向。
- ▷ 下坡行驶时，切勿使车辆在发动机怠速时滑行。
- ▷ 利用发动机的制动效果。
如果发动机的制动效果不足以适当限制车速，应轻微踩下脚制动器。
- ▷ 启用保时捷坡道控制系统（PHC）。
请参阅第 172 页的“保时捷坡道控制系统（PHC）”章节。



信息

- ▷ 启用越野驾驶程序。
越野 ABS 自动启动。
- ▷ 在行驶过程中请勿进行手动换档操作，并尽量避免中途停车。
- ▷ 不要在斜坡上调节车辆水平高度。
越野 ABS 的特殊控制机构可使前轮在可控情况下短暂抱死，从而使其更有效地陷入松软路面。抱死的车轮会打滑，并且无法再进行转向。
- ▷ 在未铺砌的陡坡路面下坡行驶时，应谨慎制动以防止打滑。

坡顶

- ▷ 注意车辆离地间隙。



信息

- ▷ 启用越野驾驶程序，并在必要时接合差速锁。
- ▷ 在即将到达坡顶之前，稍稍松开油门踏板并仅利用车辆的惯性越过坡顶。这样可以防止车辆从坡顶跳过并以过高的速度落在后面的下坡道上。
- ▷ 不要使发动机超速运转。

涉水驾驶

- ▷ 注意车辆离地间隙。



危险

车辆进水

- ▷ 涉水驾驶之前，首先对水深、水流速度和水底情况进行检查。
水深不得超过 500 mm (Cayenne: 494 mm, Cayenne GTS: 481 mm)。
- ▷ 开始驾驶之前，确保门封条和橡胶密封件清洁。
- ▷ 请勿驾驶车辆通过较深或流速较快的水流。较深或流速较快的水流（例如山间溪流）可能会导致车辆偏离预定的行驶路径。
- ▷ 以适当的车速行驶，以避免产生弓形波浪。
- ▷ 涉水驾驶时，切勿打开车门。



警告

制动盘上有一层水或灰尘

涉水驾驶或驶过泥地时，制动力可能会有所延迟，因此可能需要增大踩踏板力。

- ▷ 如果制动器脏污，应进行检查和清洁。



警告

动力辅助失效

如果车辆长时间涉水行驶，传动皮带可能会打滑。进行转向操作时需要更大的力。

- ▷ 如果助力转向失效，则进行转向操作时需要更大的力。

注意

水进入车内有损坏发动机和附件的风险。

- ▷ 涉水驾驶之前，首先对水深、水流速度和水底情况进行检查。
水深不得超过 500 mm (Cayenne: 494 mm, Cayenne GTS: 481 mm)。
- ▷ 请勿驾驶车辆通过较深或流速较快的水流。
- ▷ 以适当的车速行驶，以避免产生弓形波浪。

注意

存在损坏电气系统的风险。

- ▷ 避免驾驶车辆通过咸水域。



信息

- ▷ 启用越野驾驶程序，并在必要时接合差速锁。
 - ▷ 关闭空调压缩机。
 - ▷ 关闭大灯。
 - ▷ 不要使发动机超速运转。
 - ▷ 在行驶过程中请勿进行手动换档操作，并尽量避免中途停车。
由于水中阻力较高且路面松软，起步可能比较困难。
 - ▷ 涉水驾驶之前，升高车辆水平高度。
 - ▷ 在较浅的位置以步行速度开始涉水驾驶。
 - ▷ 检查水域情况后，驾驶车辆以最短的路线通过水域。
 - ▷ 切勿使车辆带着惯性驶入水中。否则，由此产生的弓形波浪可能会损坏发动机及附件。
 - ▷ 对于不熟悉的环境，请酌情调节您的驾驶方式。
 - ▷ 以缓慢而恒定的车速驶过水域。
 - ▷ 切勿在通过水域时调头。
 - ▷ 如果无法穿过水域，则车辆必须以倒档后退。
- 如果车辆长时间进行涉水行驶，则助力转向油泵和发电机可能会失效。
- ▷ 如果助力转向油泵失效，则进行转向操作时需要施加更大的力。

i 信息

涉水驾驶之后，需要对车辆进行特别彻底的检查。

- ▷ 清除胎面花纹中的泥土。
- ▷ 涉水驾驶之后，应短暂“制动”以使制动片变干。

跨越障碍物

注意

存在损坏车底部件和底盘部件的风险。

未正确跨越障碍物可能会损坏这些部件。

- ▷ 请务必检查车辆的离地间隙。
- ▷ 首先使一个前轮从树桩、大石块或其他障碍物的中间部位缓慢地驶过。
- ▷ 以同样的方式使后轮驶过障碍物。

i 信息

- ▷ 启用越野驾驶程序，并在必要时接合差速锁。
- ▷ 如有必要，请车上的乘客为您指引行进路线。
- ▷ 不要使发动机超速运转。
- ▷ 缓慢驾驶。

沙地驾驶

i 信息

- ▷ 启用越野驾驶程序，并在必要时接合差速锁。松软的沙地是越野驾驶中特别难以应付的一种路况。

在这种路面上，如果驾驶方法不正确，车辆可能在几分钟之内就会陷入沙子中。

- ▷ 任何情况下都要快速行驶且不要停车。否则，车辆会陷入沙中。
- ▷ 如果已有的车辙尚未被扬沙覆盖，深度适当，并且车辆的离地间隙充足，则可以沿着已有车辙行驶。
注意车辆离地间隙。
- ▷ 如果需要在沙地上停车，应尽可能选择在下坡处停车，以便再次起步。

当配备 Tiptronic S 的车辆在松软的沙地斜坡上行驶时：

- ▷ 为获得高的发动机转速，必要时使用手动选档模式 **M** 以及越野驾驶程序。

如果您的车辆仍发生下陷：

- ▷ 不要使车轮打滑。相反，应利用树枝、垫子或类似物品提供足够的牵引力，以使车辆驶出危险区域。

沿车辙印迹越野驾驶

许多越野赛道或沙砾路面上都会有其他车辆留下的车辙印迹。

- ▷ 注意车辆离地间隙。

注意

存在损坏车辆地板的风险。

驶过极深的车辙印迹时，可能会损坏车辆地板。

- ▷ 请务必时刻注意车辆的离地间隙。
- ▷ 请勿驶入过深的车辙印迹。

i 信息

- ▷ 启用越野驾驶程序，并在必要时接合差速锁。
- ▷ 如有必要，在车辙印迹之间行驶，并使一个车轮在草地边缘上行驶。
- ▷ 不要使发动机超速运转。
- ▷ 缓慢驾驶。

储物空间、行李厢和车顶运输系统

装载区	183
装载区管理系统	184
装载物品	186
行李厢盖	187
行李安全网兜	189
滑雪包	190
车顶运输系统	191
储物空间	195
杯座	196
前烟灰缸 / 储物箱	197
后烟灰缸	197
点烟器	198

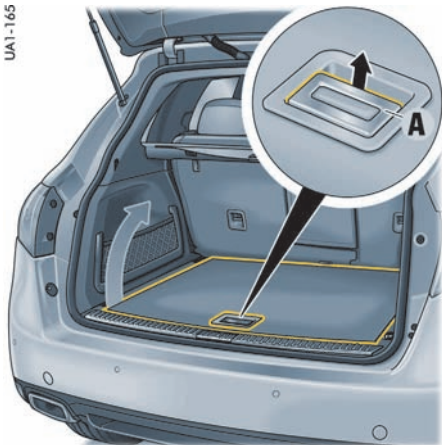

装载区

载荷区的最大允许载荷为 400 kg。重量必须均匀分布在整個装载区内。

- ▷ 有关装载物品和行李的信息：
请参阅第 186 页的“装载物品”章节。

打开行李厢地板

1. 拉动拉手 A，抬起行李厢地板。

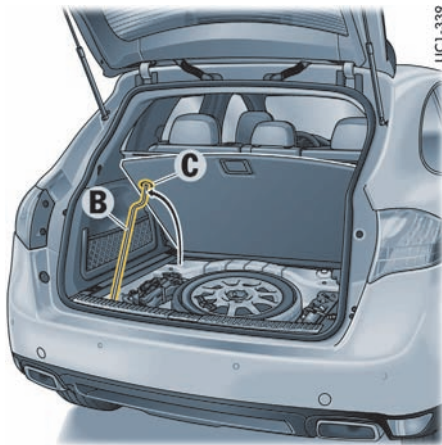

2. 松开支撑杆 B 并将其插入行李厢地板的固定凹槽 C 中。

关闭行李厢地板

1. 抬起行李厢地板，将支撑杆 B 卡入其位于车辆地板中的支架中。
2. 关闭行李厢地板。

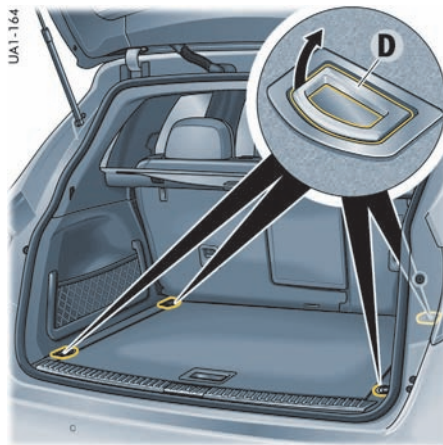

捆扎环

您可以在行李厢内固定装载物，以防止其移动。捆扎带或行李网可以固定在捆扎环 D 上。

- ▷ 对装载物进行固定时，确保所有捆扎环承受的拉力基本相等。

i 信息

捆扎环无法承受车辆发生事故时产生的过大拉力。

装载区管理系统

装载区管理系统是一个可变系统，便于固定行李厢内的物品。

它包含两个集成在装载区中的伸缩行李轨、一个伸缩杆、四个捆扎环以及一个固定带卷轴和一个双面地板垫。双面地板垫的底面采用防滑结构设计。

▷ 有关装载物品和行李的信息：

请参阅第 186 页的“装载物品”章节。



插入和调节伸缩杆

1. 将伸缩杆的两个端头部件插入固定导轨的开口 A 中。
2. 向下按压端头部件并紧靠装载物推动。当伸缩杆正确就位后，装载物无法再移动。
3. 松开端头部件。
4. 推动部件以检查其是否锁入位。

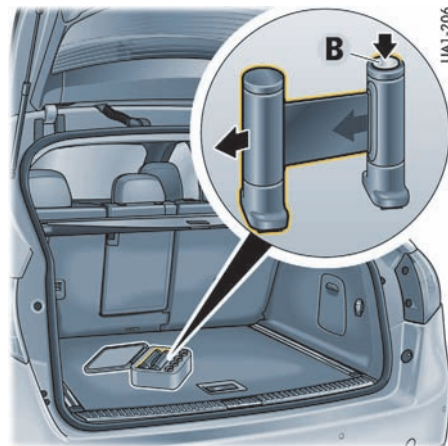

插入和调节固定带卷轴

固定带卷轴与捆扎环一起存放在行李厢或备胎坑内提供的收纳袋中。

1. 从袋中取出固定带卷轴。
2. 按下固定带卷轴端头部件上的按钮 B，然后将两个部件拉出，直到与两个固定导轨等宽。



UA1-231

3. 将固定带卷轴的两个端头部件插入固定导轨的开口 A 中。
4. 向下按压两个端头部件并紧靠装载物推动。
5. 松开端头部件。
6. 推动部件以检查其是否锁入位。
7. 按下按钮 B 并拉紧固定带，这样装载物便无法移动。
8. 松开按钮 B。

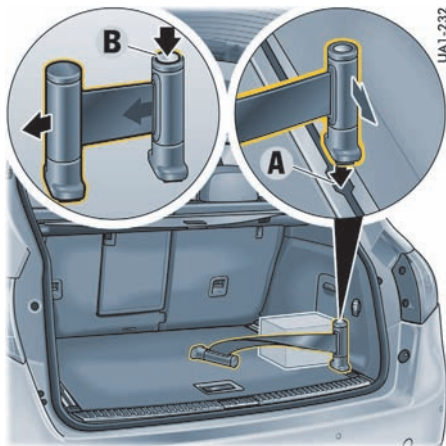

UA1-232

将固定带卷轴插入一个导轨

1. 按下端头部件上的按钮 B 并将两个部件稍微拉开。

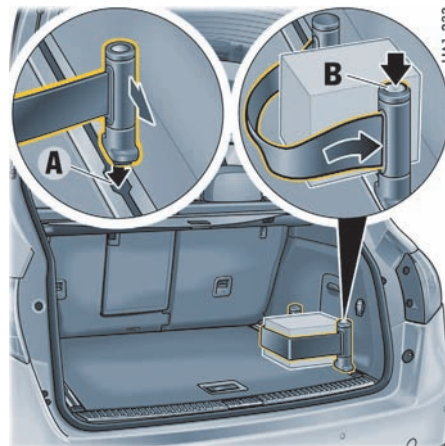

UA1-233

2. 将固定带卷轴的一个端头部件插入固定导轨的开口 A 中，向下按压并滑入位。
3. 将另一个部件插入同一个开口 A 中，向下按压并反向滑动。
4. 推动部件以检查其是否锁入位。
5. 按下按钮 B 并将固定带绕过行李物品。拉紧固定带，这样行李物品便无法移动。
6. 松开按钮 B。



插入和调节捆扎环

捆扎带、行李网或行李安全网兜可以固定到捆扎环上。

对装载物进行固定时，确保所有捆扎环承受的拉力基本相等。

捆扎环无法承受车辆发生事故时产生的过大拉力。

1. 将捆扎环插入固定导轨的开口 A 中。
2. 按下按钮 C 并沿相应的方向滑动捆扎环。
3. 松开按钮 C。
4. 推动捆扎环以检查其是否锁入位。

UA1-234

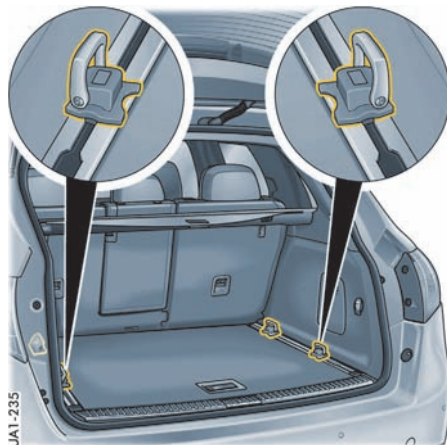

5. 插入剩余的捆扎环。



信息

请务必沿相反的方向插入对面的捆扎环。

装载物品



危险

吸入有毒尾气

尾门打开且发动机正在运转时，废气可能进入乘客舱。

- ▷ 切勿在尾门打开的情况下驾驶。



警告

装载物未固定、固定不当或摆放位置不当

如果装载物未固定、固定不当或摆放位置不当，则可能在车辆制动和转向期间或发生事故时从其位置中滑出，为车辆乘员带来危险。

- ▷ 切勿在装载物未固定的情况下驾驶车辆（在发生事故、制动、转弯时存在伤害风险）。
- ▷ 请务必将装载物放在行李厢内，切勿放在乘客舱内（例如座椅上或座椅前方）。
- ▷ 尽可能使装载物紧靠座椅靠背。此时请务必将靠背锁入位。
- ▷ 运输较重物品时，后排座椅靠背必须竖直且卡止。
- ▷ 尽可能将较重物品固定在靠前的地板上，将较轻物品放在其后方。
- ▷ 切勿使装载物超过座椅靠背的上边缘。
- ▷ 请务必使用行李安全网兜保护乘客舱。请勿在行李厢盖上放有物品的情况下驾驶车辆。
- ▷ 如果后排座椅上没有乘客，则靠背也可以用安全带固定。将外侧安全带相互交叉并分别插入对面的安全带扣中即可。
- ▷ 行驶过程中请勿将重物放置在打开的杂物盒上。
- ▷ 行驶过程中请务必使杂物盒盖保持关闭。

用行李网固定装载物:

- ▷ 将行李装载到车辆上之后, 请务必将其完全覆盖在行李网下面。
行李网仅适用于防止较轻物品滑动。

用捆扎带固定装载物:

- ▷ 请勿使用有弹性的带子或绳子捆扎装载物。
- ▷ 请勿使捆扎带绕过尖锐棱边。
- ▷ 请遵照捆扎装备的使用说明和相关信息。
- ▷ 请仅使用抗拉强度至少为 700 kg, 宽度最大为 25 mm 的捆扎带。
- ▷ 将捆扎带交叉绕过装载物。



警告

装载物品时车辆操控性会改变

车辆操控性会随着车辆载荷变化而改变。

- ▷ 根据变化的车辆操控性调节您的驾驶方式。
- ▷ 载重量不可超过车辆的最大容许总重和轴载荷。

该信息可以在本《驾驶手册》的“技术数据”中找到:

- ▷ 请参阅第 272 页的“重量”章节。



警告

轮胎气压不正常

轮胎气压不正确可能会危及道路安全。

- ▷ 根据载荷调节轮胎气压。
改变轮胎气压后, 还必须更新轮胎气压监控系统的设置。

有关在多功能显示器上设置轮胎气压监控系统的信息:

- ▷ 请参阅第 108 页的“在“轮胎气压”菜单中选择“充气””章节。

有关车辆部分载荷及满载情况下的轮胎气压信息, 请参见本《驾驶手册》中的“技术数据”部分:

- ▷ 请参阅第 271 页的“冷态 (20°C) 下的轮胎气压”章节。

注意

存在对后窗上的加热丝和天线导线造成损坏的风险。

- ▷ 确保装载物不会损坏后窗加热丝和侧车窗中的电视天线。

行李厢盖

行李厢盖可以保护车内行李的隐私。

- ▷ 在行李厢内运输物品时, 请务必拉出行李厢盖。
不能在行李厢盖上放置物品。
- ▷ 不要将提包或物品挂在支架上。否则, 支架可能折断。



警告

放置在行李厢盖上的物品

在车辆制动、转向或发生事故时, 物品可能会滑到乘客舱内并危及乘员的安全。

- ▷ 切勿在行李厢盖上放置硬物、重物或边角尖锐的物品。
- ▷ 将衣物放在行李厢盖上时, 应确保衣物口袋中无硬物、重物或边角尖锐的物品。
- ▷ 确保在车辆行驶时未将宠物留在行李厢盖上。

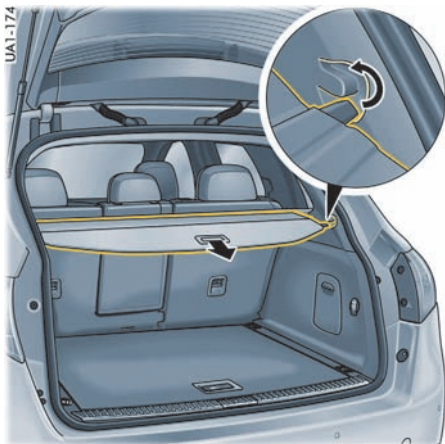

拉出行李厢盖

- ▷ 通过拉手拉出行李厢盖，然后将其插入左右侧壁上的导向装置中。

收回行李厢盖

- ▷ 将行李厢盖从侧壁上的导向装置上脱开，并将其小心地收回到卷收器滚轮中。



可伸缩盖板

行李厢盖与可调节后排座椅靠背之间的区域可通过两块可伸缩盖板遮盖。

拉出可伸缩盖板

- ▷ 将可伸缩盖板向前拉，并将其卡在后排座椅靠背上的固定器处。

收起可伸缩盖板

- ▷ 将可伸缩盖板从固定器上脱开，并将其小心地收回到卷收器滚轮中。

i 信息

- ▷ 调节后排座椅（前后调节、靠背角度）时，必须脱开可伸缩盖板。
- ▷ 折倒后排座椅靠背时，先将可伸缩盖板从固定器上脱开，然后将其小心地收回到卷收器滚轮中。

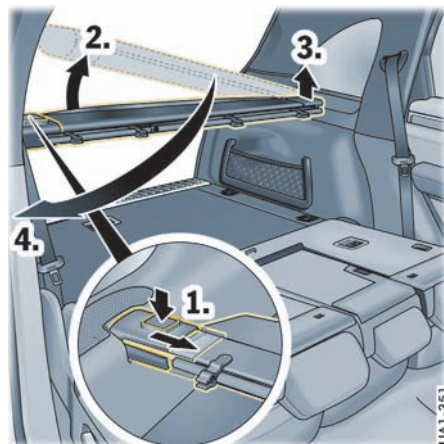

拆卸行李厢盖

通过右后车门安装和拆卸行李厢盖。

- ▷ 先将可伸缩盖板从后排座椅靠背上脱开，然后将靠背向前折叠。请参阅第 31 页的“向前折叠后排座椅靠背”章节。
1. 按下解锁按钮，并沿箭头方向滑动侧板。
 2. 将行李厢盖从右侧的收容固定器中取出。
 3. 然后在左侧拆下行李厢盖。
 4. 通过打开的车门从车中取出行李厢盖。

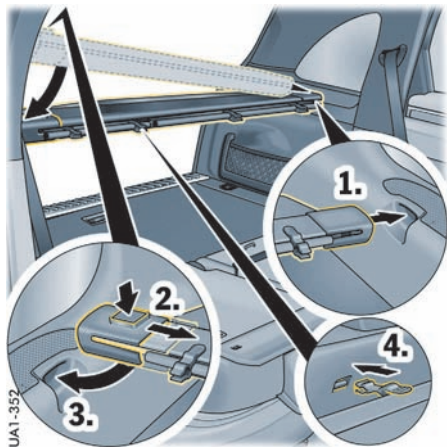

安装行李厢盖

1. 将行李厢盖插入左侧的收容固定器中。
2. 按了解锁按钮并沿箭头方向滑动侧板，在右侧将行李厢盖向下插入固定器中。
3. 按压行李厢盖，直到听到其牢固锁定到位的咔嗒声。
4. 将靠背移动到垂直位置，并将可伸缩盖板卡到后排座椅靠背上。

行李安全网兜

在车辆制动、转向或发生事故时，行李安全网兜只能阻止较轻的物体发生移动。

- ▷ 有关装载物品和行李的信息：请参阅第 186 页的“装载物品”章节。



警告

未固定装载物或行李安全网兜已损坏

在车辆制动、转向或发生事故时，未固定的装载物可能发生移动并危及乘员的安全。

- ▷ 请务必用行李安全网兜保护乘客舱。
- ▷ 请务必将装载物固定在捆扎环上。
- ▷ 切勿使装载物超过座椅靠背的上边缘。
- ▷ 如果行李安全网兜在车辆制动或发生事故等情况下承受过较大的拉力或发生损坏，请到合格的专业维修中心对行李安全网兜及其固定托架进行检查。

我们建议您让保时捷中心执行这项工作，因为他们拥有经过培训的维修中心专业人员，并且备有必要的零件和工具。

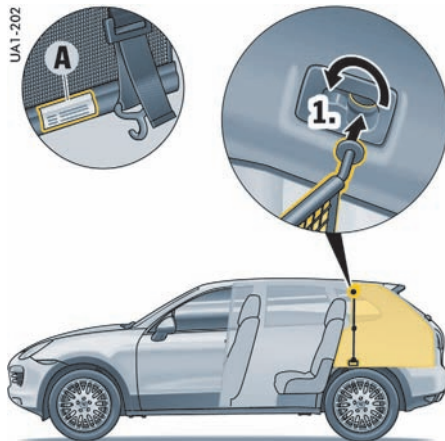

安装行李安全网兜



信息

- ▷ 安装行李安全网兜时，检查并确认网兜的正面朝后（参见网兜上的附带标签 A）。

座椅靠背未折叠

1. 用左右固定钩将行李安全网兜挂到车顶的后固定环上。

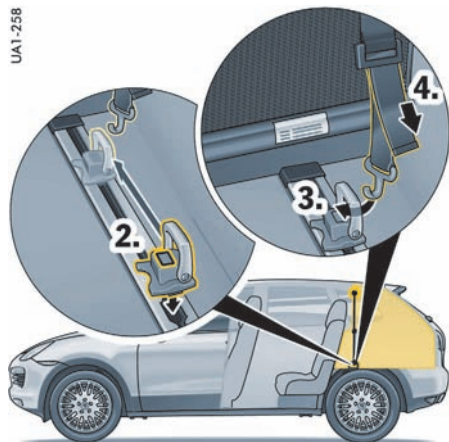

2. 在载荷区安装捆扎环，确保其与导轨末端距离相等。必须能够将网兜垂直拉紧，且绕过后排座椅的网兜不得打弯。
3. 用底部固定钩将行李安全网兜挂到载荷区的捆扎环上。
4. 拉动固定带，以拉紧网兜。

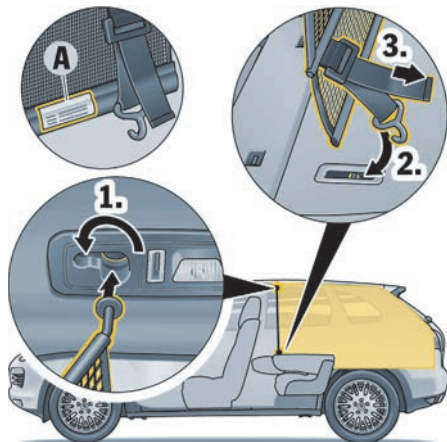

座椅靠背已折叠

- ▷ 向前折叠靠背：
请参阅第 31 页的“向前折叠后排座椅靠背”章节。
请务必确保靠背正确卡止。

 1. 用左右固定钩将行李安全网兜挂到车顶的前固定环上。
 2. 用底部固定钩将行李安全网兜挂到靠背上。
 3. 拉动固定带，以拉紧网兜。

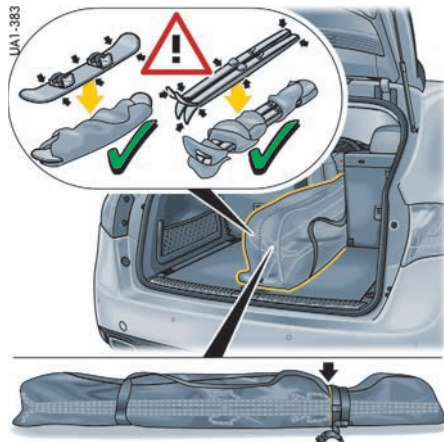

滑雪包

车辆可以安全地运输滑雪板或雪撬，并且不会损坏乘客舱。

注意

存在装载物（例如滑雪板）的尖锐棱边损坏滑雪包的风险。

- ▷ 护住装载物的尖锐棱边。

将滑雪板或雪撬放入滑雪包内

1. 为滑雪板或雪撬安装边缘保护装置。
2. 将滑雪板或雪撬放入滑雪包内并拉上拉链。必须先雪撬的末端放入滑雪包。滑雪包拉链必须朝向车辆后部。
3. 用紧固带绑紧滑雪板。必须在紧固带后端打结。

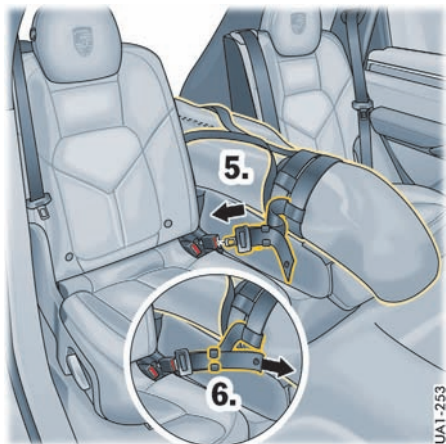

装载并固定滑雪包

1. 将后排座椅移动到最靠后的位置。
请参阅第 30 页的“后排座椅”章节。
或者拆下中间的座椅头枕。
请参阅第 32 页的“拆卸后排中间座椅头枕”章节。
2. 抬起中间座椅的安全带扣。
3. 将后排中间座椅的靠背向前折叠：
请参阅第 32 页的“向前折叠中间座椅靠背”章节。
4. 将滑雪包穿过装载区放到折倒的座椅靠背上。
确保滑雪包不会损坏中控台。
5. 将安全带插舌插入安全带扣。
6. 拉紧安全带。

收起滑雪包

1. 腾空滑雪包并将其拉入乘客舱。
2. 将中间座椅靠背调节到垂直位置：
请参阅第 32 页的“将中间座椅靠背调节到垂直位置”章节。
3. 只有在滑雪包完全干燥后才能将其折起并存放在装备袋内。
4. 用尼龙搭扣带将装备袋固定在装载区。



信息

滑雪包最大载荷（总重 34 kg）：

- 4 套标准回转雪橇及滑雪杖或
- 3 套标准回转雪橇及滑雪杖和一块滑雪板。

车顶运输系统

- ▷ 请仅使用保时捷精装配件 (Porsche Tequipment) 系列中适合您车辆的车顶运输系统，或经保时捷测试和认可的车顶运输系统。**不能安装市售车顶行李架系统。**

通过配备**保时捷车顶运输系统**，您可以携带各种运动及娱乐装备。

保时捷中心将乐于为您介绍车顶运输系统的各种不同用途。



警告

车顶运输系统或单独的运输装置未固定或未正确固定

未固定或固定不当的车顶运输系统可能会在行驶过程中从车辆上脱离，从而引发重大事故。

- ▷ 请在每次行驶之前以及在长途旅行中定期检查车顶运输系统、运输装置和装载物是否被牢牢固定。必要时重新紧固并通过锁止进一步固定。

警告

安装车顶运输系统并装载物品后，车辆操控性能会改变

安装车顶运输系统并装载物品后（此时重心升高且风阻增大），车辆操控会有所不同。

- ▷ 调节您的驾驶方式。
- ▷ 安装了车顶运输系统并装载了物品时，车速不要超过 130 km/h。
- ▷ 当安装基本承载架而没有装载物品时，车速不要超过 180 km/h。
- ▷ 在车顶运输系统上装载物品时，不要使装载物从车顶运输系统的两侧伸出。装载后的宽度切勿超过车宽。
- ▷ 使装载物的重心相对于车顶运输系统尽可能低，并在整个装载区均匀分布。

警告

装载物未固定或未正确固定

行驶中，未固定或未正确固定的装载物会从车顶运输系统上松脱，从而造成严重事故。

- ▷ 固定装载物，使其不会在行驶中移动。
- ▷ 请勿使用弹性橡胶拉紧装置。
- ▷ 使装载物的重心相对于车顶运输系统尽可能低，并在整个装载区均匀分布。

注意

在洗车装置中清洗车辆或不遵守车辆总高或最大允许总重规定可能会损坏车辆或车顶运输系统。

- ▷ 在洗车装置中清洗车辆之前，先拆下整个车顶运输系统。
- ▷ 驶入多层停车场、车库和隧道之前，应注意装有车顶运输系统的车辆总高。
- ▷ 不可超过最大车顶载荷、最大车重以及最大轴载荷。
有关最大容许载荷和重量的信息：
▷ 请参阅第 272 页的“重量”章节。
- ▷ 不可超过车顶运输系统的最大容许载荷。
- ▷ 当车辆装有车顶运输系统时，油耗和噪音都会增加，因此在不使用此系统时，应将其从车上拆下。

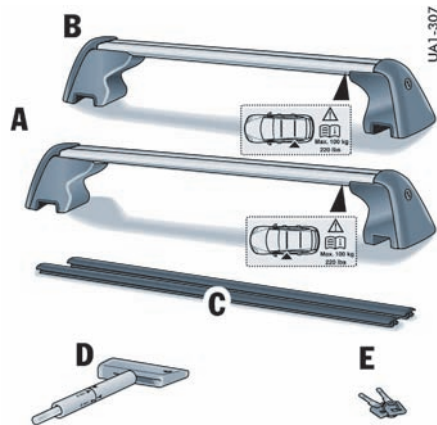

- A - 前行李架
- B - 后行李架
- C - 装饰护条
- D - 扭矩扳手
- E - 钥匙

安装行李架

行李架底面上的标签用于辨认前后行李架（如图所示）。

- ▷ 安装行李架，使标签位于车辆左侧。
请务必按照标记将行李架安装到车顶行李架上。



1. 请仅在标记区域内固定行李架。每根车顶行李轨内侧均有一个孔。支架内的锁销必须卡入该孔中。

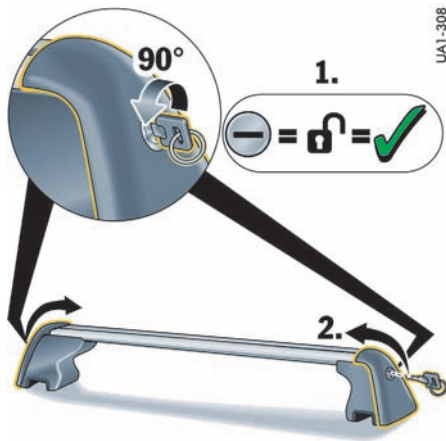

2. 打开支架上的护盖，以安装行李架。为此，插入钥匙并将其逆时针转至水平位置。然后折起护盖。

i 信息

清洁车顶行李轨的行李架支撑区域，然后再进行安装。

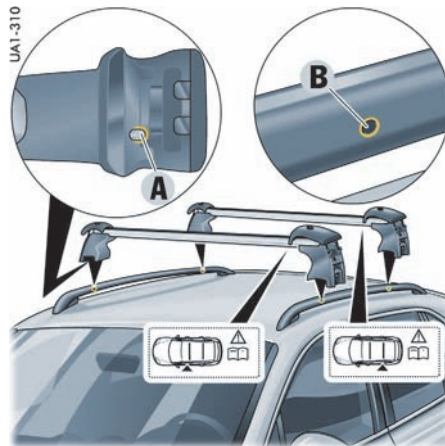

3. 安装行李架之前，尽量拧开紧固螺钉。
4. 小心地将行李架放到车顶行李轨上并使其竖直。将锁销 A 导入车顶行李轨上相应的孔 B 中，并将其固定在该位置。

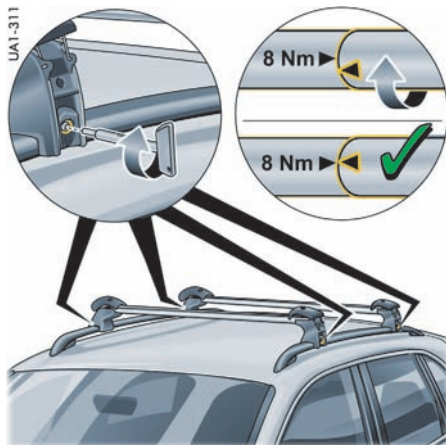

5. 然后使用扭矩扳手将所有支架内的紧固螺钉逐个拧紧至 8 Nm。要达到该扭矩 (8 Nm)，扭矩扳手上的两个箭头必须完全对齐。由此可沿纵向及对角方向固定两个行李架。



6. 合上所有护盖并上锁。为此，将钥匙顺时针转至垂直位置并拔下。然后根据需要安装装饰护条。

i 信息

- ▷ 在短途行驶后检查螺钉和紧固件，必要时将其重新拧紧，并隔一段时间再次进行检查。
- ▷ 若常在不良道路上行驶，必须更频繁地检查这些螺钉。否则，车顶运输系统可能会松动或滑落，从而危及其他道路使用者。

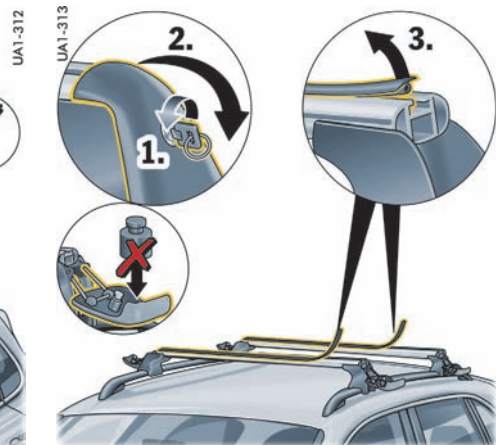

安装附件

1. 安装附件时，打开支架护盖并将其折下。请勿用力拉折下的护盖。
2. 拆下装饰护条，将附件装入 T 形槽。再次合上支架护盖。
3. 有关安装和固定承载附件的事宜，请阅读相关的安装说明。

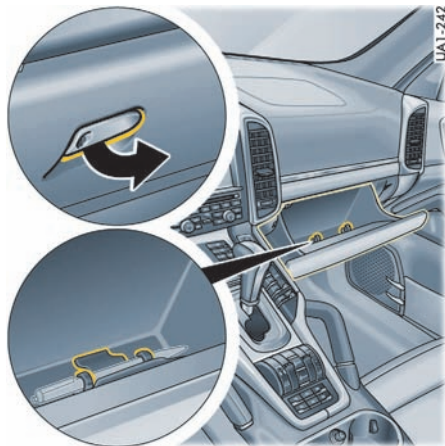

储物空间

- ▷ 有关装载物品和行李的信息：
请参阅第 186 页的“装载物品”章节。

手套箱

手套箱中配有笔架和纸架。

打开

- ▷ 拉开碰锁拉手（箭头所指方向）并打开盖。

关闭

- ▷ 请务必使用紧急车匙将碰锁拉手锁止，以防止未经授权的人员取用手套箱中的物品。

有关具有冷却功能的手套箱的信息：

- ▷ 请参阅第 66 页的“具有冷却功能的手套箱”章节。

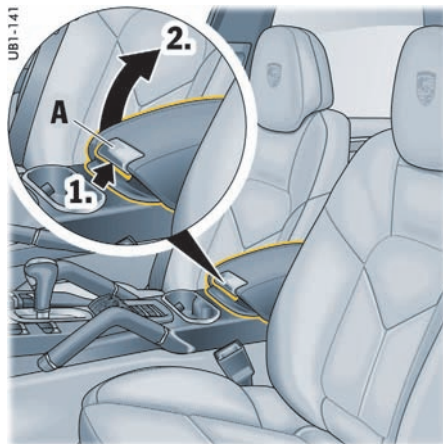

前排座椅之间扶手中的杂物盒

解锁按钮 A 具有两级设置方式。当您按下按钮时，可以明显感觉到两个压力点。

移动扶手 - 按钮第一档

扶手可以向前或向后移动。

- ▷ 将解锁按钮 A 向上拉动至**第一个压力点**，
将扶手向前或向后移动并卡入极限位置。



信息

- ▷ 只能水平移动关闭的扶手。

打开杂物盒 - 按钮第二档

只有在扶手处于后部位置时才能打开杂物盒。

1. 将解锁按钮 A 向上拉动至**第二个压力点**。
2. 打开杂物盒。



信息

只有尽可能拉出解锁按钮 A 后才能打开杂物盒。

其他储物选项

根据车辆装备，还可提供其他储物选项：

- 前后门板内的储物箱和瓶架
- 中控台内的储物箱（代替烟灰缸）
- 地图袋
- 后部拉手上的衣钩
- 行李厢左侧的储物网



杯座

您可以将饮料罐和杯子放在杯座中。

- ▷ 行驶中应收起后排杯座。



小心

热饮溅出

溅出的热饮可能导致烫伤。

- ▷ 请只放入那些大小相配的容器。
- ▷ 切勿将过满的容器放入杯座中。
- ▷ 不要用于盛放热饮料。

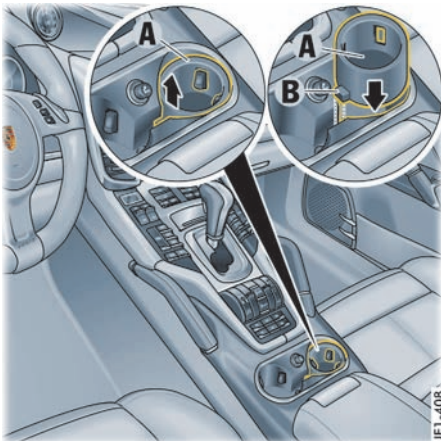

注意

存在被溅出的饮料造成损坏的风险。

- ▷ 请只放入那些大小相配的容器。
- ▷ 切勿将过满的容器放入杯座中。

前杯座衬垫

该衬垫能够使狭长型容器稳稳插在杯座中，而且可以插在左前杯座或右前杯座中。

取出衬垫

- ▷ 将衬底 **A** 从杯座中拉出。

插入衬垫

- ▷ 将定位耳 **B** 对准杯座内的插槽，向下推动衬垫 **A**。

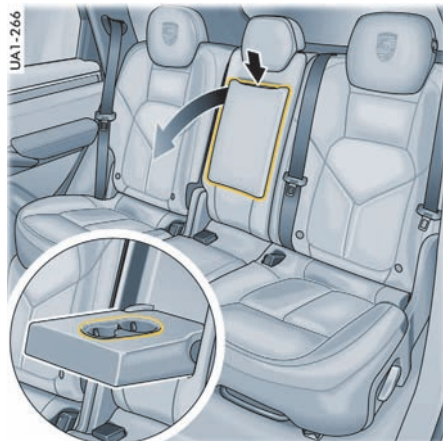

后排扶手内的杯座

扶手内有两个杯座。

- ▷ 完全放下扶手。



前烟灰缸 / 储物箱

i 信息

在不吸烟者的车辆上，烟灰缸被一个储物箱取代。

注意

存在储物箱被热烟灰烫坏的风险。

- ▷ 不要装入热烟灰。

打开

- ▷ 点按烟灰缸护盖。

清空

- ▷ 打开烟灰缸并按下烟灰缸护盖，可松开烟灰盒。
- ▷ 向上拉烟灰盒将其取出。
- ▷ 清空烟灰缸后，装回烟灰盒并向下推，直到其卡入位。

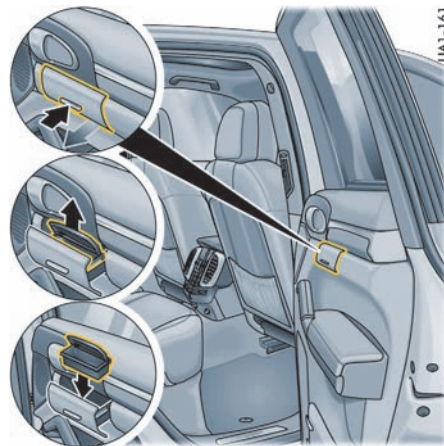

后烟灰缸

烟灰缸位于后车门内。

打开

- ▷ 点按烟灰缸。

清空

- ▷ 打开烟灰缸。
- ▷ 在护盖处托住烟灰盒并将其拆下。



前点烟器

点烟器



警告

高温点烟器

点烟器末端会在使用前达到极高的温度，可能会引起火灾和造成灼伤。

- ▷ 不要把儿童单独留在车内。
- ▷ 点烟器灼热后，只能握住手柄。

无论点火锁在什么位置，点烟器都随时可用。

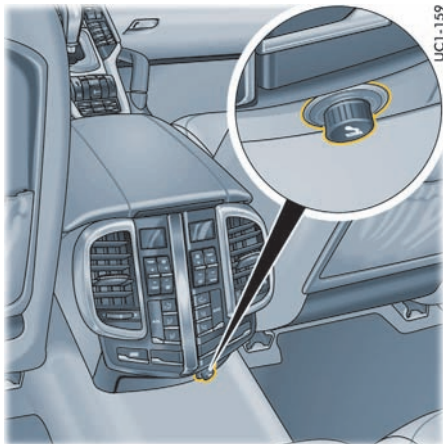

后点烟器

使用点烟器

- ▷ 将点烟器按入插座内。加热元件变热后，点烟器会弹回到其初始位置。

停车辅助系统	200
倒车摄像头	202
作为停车辅助功能向下转动后视镜玻璃	202

停车辅助系统

在驾驶员停车和挪车时，停车辅助系统用信号音指示车辆和障碍物之间的距离。

▷ 有关停车辅助系统图像显示和倒车摄像头的信息，另请参见保时捷通讯系统 PCM 操作说明中的“停车辅助系统”部分。

如果挂上倒档并开启点火装置，停车辅助系统将自动启用。

如果车辆配备前部停车辅助系统，则以下情况下，该系统也会启用：

- 车辆与前方障碍物之间的距离小于大约 120 cm。

随即将响起一声警示信号。

- 车辆与前方障碍物之间的距离小于大约 80 cm。

停车辅助系统可视显示出现在保时捷通讯系统屏幕中央。

在以下情况下，前部和后部停车辅助系统不启用：

- 车速超过约 15 km/h 时，或
- 启用电动停车制动器时
- Tiptronic S 选档杆处于位置 P。



UA1-175

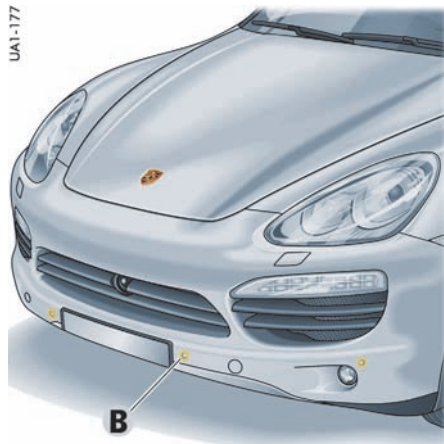

UA1-177

警告

在挪车或停车时注意力不集中

虽然停车辅助系统增强了驾车舒适性，但这并不表示您可以拿安全去冒险。即使在使用停车辅助系统时，驾驶员仍有责任小心驻车及估计车辆与障碍物之间的距离。

驾驶员不能完全依赖该系统来关注所有情况。

▷ 确保在挪车区域内没有人、动物或障碍物。

传感器

后保险杠中的四个超声波传感器 A 和前保险杠中的四个传感器 B（取决于车辆装备）用于测量车辆与最近障碍物之间的距离：

- 车辆后方的范围：大约 180 cm
- 车辆侧面的范围：大约 60 cm
- 车辆前方的范围：大约 120 cm

在传感器“盲区”（传感器上方和下方，例如垂下来的物体或贴近地面的物体）无法检测到障碍物。



信息

- ▷ 传感器必须始终保持无尘、无冰雪，以确保其功能完全正常。
- ▷ 请勿造成传感器的磨损或擦伤损坏。
- ▷ 使用高压清洗设备进行清洁时，注意保持足够的距离。
压力过高会损坏传感器。

信号音 / 功能

挂上倒档后，停车辅助系统会发出一声**短促信号音**确认其已启用。

如果车辆配备前部停车辅助系统，挂上倒档后，将**不会**发出信号音。

但保时捷通讯系统屏幕中央会出现停车辅助系统图像。

检测到障碍物时，会通过**间歇信号音**告知驾驶员。越接近障碍物，间隔时间越短。

当距离小于约 35 cm 时，会响起**连续信号音**。

- ▷ 设置收音机的音量，确保其不会盖过信号音。

您可以根据个人需要调节信号音的音量。

有关更改信号音音量的信息：

- ▷ 请参阅第 125 页的“调节停车辅助系统音量”章节。



警告

忽视连续信号音

如果在响起连续信号音后继续驾驶，可能会与检测到的障碍物发生碰撞。车内及车外人员可能因此而受伤。

- ▷ 发出连续信号音后，切勿继续倒车。

超声波测量的限制

- 停车辅助系统无法检测到吸声障碍物（例如冬季驾驶时的粉状雪、毛绒或毛皮衣服）、
- 声反射障碍物（例如玻璃表面和平整的喷漆表面）、
- 极细的障碍物（如细立柱）。

其他超声波源（例如其他车辆的气压制动器和手提钻）可能会干扰此系统对障碍物的检测。

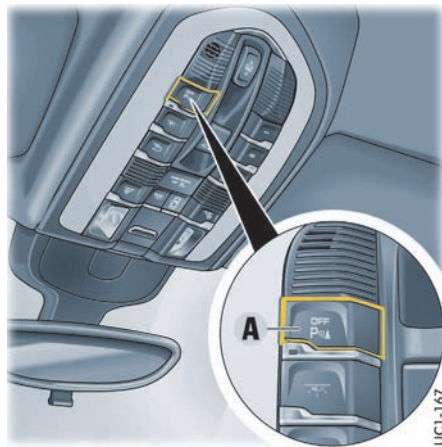

禁用停车辅助系统

- ▷ 按下顶置控制台上的按钮 **A**。
按钮上的指示灯亮起。
停车辅助系统关闭。

故障指示

发生暂时性故障（例如由传感器上结冰或严重脏污引起）之后，将无法保证停车辅助系统能够正常工作。

在所有干扰消除后，停车辅助系统将恢复工作。停车辅助系统发生**持续故障**时，挂上倒档后会响起持续三秒的连续信号音。

可能的原因：

- 传感器上有灰尘或冰雪。
- ▷ 小心地清洁传感器。
- 故障或系统故障。
- ▷ 排除故障。请与合格的专业维修中心联系。我们建议您让保时捷中心执行这项工作，因为他们拥有经过培训的维修中心专业人员，并且备有必要的零件和工具。

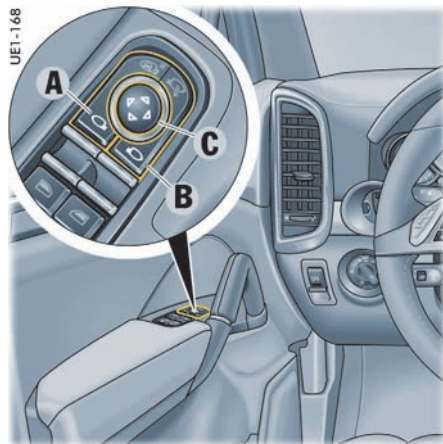
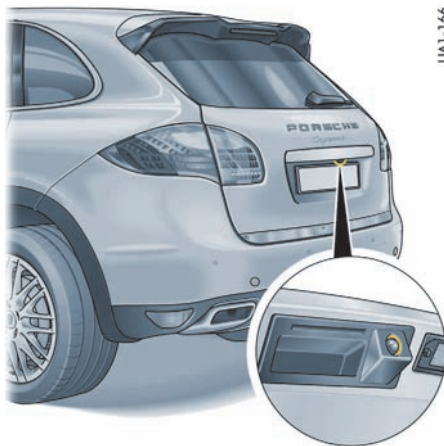

倒车摄像头

倒车摄像头位于尾门下侧。

- ▷ 请参阅单独的 PCM 操作说明中的“倒车摄像头”章节。
- ▷ 请务必保持倒车摄像头清洁、无冰雪，以免影响视野。

车辆养护说明：

- ▷ 请参阅第 217 页的“车辆养护说明”章节。

作为停车辅助功能向下转动后视镜玻璃

对于配备驾驶员记忆功能或舒适性位置记忆功能的车辆，挂上倒档时，**乘客侧**后视镜会稍稍向下转动，以便驾驶员能够看到路缘区域。

前提条件

- 必须打开点火装置。
- 必须在多功能显示器上启用该功能。

有关设置停车辅助功能的更多信息：

- ▷ 请参阅第 122 页的“停车时降低乘客侧车门镜位置”章节。

手动向下转动后视镜

在多功能显示器上停用该功能后，也可以手动向下转动乘客侧车门镜。

1. 挂入倒档。
用于调节驾驶员侧车门镜的选择按钮 **A** 上的指示灯亮起。
2. 按下调节乘客侧车门镜的选择按钮 **B**。
乘客侧车门镜向下转动。



信息

使用调节按钮 **C**，可以根据需要改变自动降低的后视镜玻璃位置。对于配备驾驶员记忆功能或舒适性位置记忆功能的车辆，该设置存储在车钥匙或驾驶员侧的记忆按钮中。

将后视镜移动到初始位置

在以下情况下后视镜将转回到初始位置：

- 如果移出倒档，则在经过一定的时间延迟后转回，**或者**
- 如果车速超过约 15 km/h，则立即转回。

也可以手动将乘客侧车门镜移回初始位置。

- ▷ 按下驾驶员侧车门镜的选择按钮 **A**。



警告

被所操控的设备夹挤或与其碰撞

防盗警报系统和防盗保护

防盗警报系统	205
防盗装置	207
锁止转向柱	207
防盗保护	207

防盗警报系统

防盗警报系统监控着以下防盗警报触点：

- 车门、尾门、发动机舱盖和大灯中的防盗警报触点。
- 车内监控：监控车辆锁止时车内的动作（例如打破车窗偷盗车内物品）。
- 倾斜传感器：检测车辆的倾斜状况（例如试图拖走车辆）。

如果以上任一报警区域有侵入物体，警报喇叭鸣响约 30 秒且危险警示灯闪烁。

在侵入发生 5 秒之后，警报再次被触发。这一过程最多会重复十次（取决于各国家/地区的具体情况）。

开启

- ▷ 防盗警报系统在车辆锁止时启用。

关闭

- ▷ 防盗警报系统在车辆解锁时停用。



信息

- ▷ 如果您使用紧急车匙通过车门解锁车辆，您必须在车门开启后 10 秒内接通点火装置（点火锁位置 1），以防止防盗警报系统被触发。

如果未打开车门，则车辆将在 30 秒后再次自动锁止。

关闭被触发的防盗警报系统

- ▷ 解锁车辆或
开启点火装置。

关闭车内监控和倾斜传感器

例如，如果车辆在锁止后仍有人或动物留在车内，或车辆正在由货运列车或船舶运输，则必须暂时关闭车内监控系统和倾斜传感器。

- ▷ 请告知留在车内的人员，打开车门时会触发防盗警报系统。

使用车匙

- ▷ 在 2 秒内按下车匙上的按钮  两次。危险警示灯缓慢闪烁一次。车门被锁止，但是可以从车内打开。

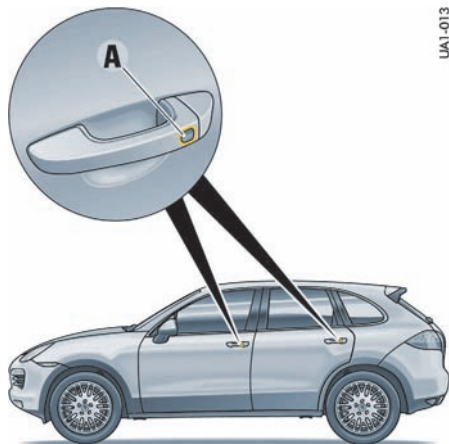

UA1-013

配备保时捷免钥匙进入系统的车辆

- ▷ 在 2 秒内按下把手上的按钮 **A** 两次。
危险警示灯缓慢闪烁一次。
车门被锁止，但是可以从车内打开。

i 信息

如果车辆由于没有车门开启而在解锁 30 秒后自动锁止，车内监控系统和倾斜传感器会保持关闭状态。

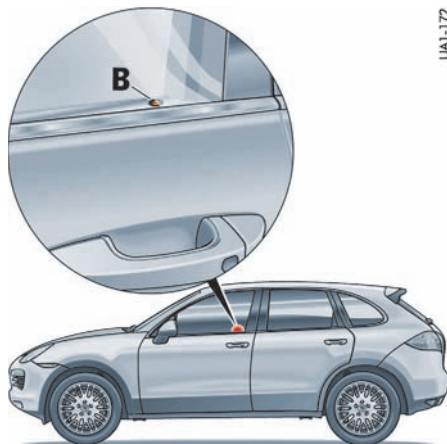

UA1-172

B - 防盗警报系统指示灯 -
示例：驾驶员侧车门

功能指示

车辆的锁止状态通过前车门上的指示灯 **B** 的不同闪烁频率来指示。
车辆解锁后指示灯将熄灭。

防盗警报系统启用

- 锁止车辆时指示灯快速闪烁，然后正常闪烁。

防盗警报系统启用，车内监控和倾斜传感器关闭

- 锁车时指示灯快速闪烁，然后熄灭 10 秒，之后正常闪烁。

中控锁系统和防盗警报系统中存在故障

指示灯亮起 10 秒，然后以双倍速度闪烁 20 秒，之后正常闪烁。

避免误发警报

- ▷ 例如，如果车辆在锁止后仍有人或宠物留在车内，或车辆正在由货运列车或船舶运输，则必须暂时关闭车内监控系统和倾斜传感器。
- ▷ 始终关闭可倾 / 滑动式天窗或全景式天窗以及所有车窗。

防盗装置

每把车钥匙中均有一个存有代码的收发器（电子部件）。

点火开关打开之前，点火锁会检查此密码。只有用授权的点火车匙才能解除防盗装置并启动发动机。

在配备保时捷免钥匙进入系统的车辆上，数据通过无线电传输进行交换。

转向柱锁

未配备保时捷免钥匙进入系统的车辆

自动解锁转向柱

- ▷ 用车匙通过无线遥控器解锁车辆
- 或者**
将点火车匙插入点火锁。

自动锁止转向柱

- ▷ 拔下点火车匙。

配备保时捷免钥匙进入系统的车辆

自动解锁转向柱

- ▷ 使用车钥匙通过无线遥控器禁用防盗警报系统并打开驾驶员侧车门
- 或者**
使用保时捷免钥匙进入系统
打开驾驶员侧车门
- 或者**
开启点火装置。

自动锁止转向柱

- ▷ 打开驾驶员侧车门（点火开关关闭）或锁止车辆。

防盗保护

在下车时，一定要：

- ▷ 关闭所有车窗。
- ▷ 关闭可倾 / 滑动式天窗或全景式天窗。
- ▷ 启用电动停车制动器。
- ▷ 拔出点火车匙（或在配备保时捷免钥匙进入系统的车辆上，关闭点火开关）。
- ▷ 锁止手套箱。
- ▷ 关闭所有储物箱。
- ▷ 从车中取出贵重物品、车辆登记文件、电话和房屋钥匙。
- ▷ 用行李厢盖遮盖行李厢。
- ▷ 关闭尾门。
- ▷ 锁止所有车门。

保养和车辆养护

保养注意事项	209
检查机油油位	210
添加机油	211
洗涤液	212
更换空气滤清器	213
更换微粒滤清器	213
雨刷器刮片	214
排放控制系统	214
燃油罐	215
添加燃油	215
车辆养护说明	217

保养注意事项

我们建议您让保时捷中心执行这项工作。经验丰富的、受过保时捷培训的维修中心工作人员配备有最新的技术资料和专用工具及设备，能够正确呵护您的保时捷。

但是，如果您选择亲自动手进行车辆保养工作，您必须格外小心。只有这样才能保证操作的可靠性。

保修期内进行不专业的保养操作会导致您失去车辆的保修权利。



危险

吸入有毒尾气

排放的废气中含有无色无味的一氧化碳，即使浓度很低依然具有毒性。

- ▷ 在发动机运转时对车辆进行操作，请务必将车停在室外或使用合适的排风系统排出发动机废气。



警告

存在工作液失火、燃油蒸汽燃爆或爆鸣气体爆炸的风险

车辆中的多种工作液都高度易燃，例如燃油、机油和变速箱油。燃油蒸气可能燃烧。对铅酸蓄电池充电时，会形成高度易爆的混合气体。

- ▷ 严禁在蓄电池或燃油系统附近吸烟和使用明火。
还要注意避免产生火花，例如电缆连接时。
- ▷ 请仅在开阔或通风良好的场所对车辆进行操作。



警告

有害的加注液

机油、制动液或冷却液等需要加注的工作液有害健康（有毒性、刺激性或腐蚀性）。

- ▷ 请仅在开阔或通风良好的场所对车辆进行操作。
- ▷ 请将这些工作液存放在儿童无法触及的地方，并始终正确处理这些工作液。



警告

高温发动机部件和高温冷却液

发动机运转时，发动机及其邻近部件、废气排放系统和冷却液会变得非常热。

冷却液储液罐压力增大。如果打开冷却液储液罐时未多加小心，高温冷却液可能会意外喷出。

- ▷ 在高温车辆部件（尤其是发动机和排放系统）附近工作时要特别小心。
- ▷ 对发动机舱操作之前，请务必关闭发动机并使其充分冷却。
- ▷ 发动机未冷却之前，请勿打开储液罐盖。
- ▷ 请仅在**发动机处于冷态**且车辆水平停放时添加冷却液。



警告

散热器风扇、传动皮带或发动机区域内的其他运动部件

在发动机舱内进行操作时，双手、手指、衣物（领带、袖子等）、项链或长发可能会被卷入散热器风扇或传动皮带等运动的部件中。

即使已关闭发动机并拔出点火钥匙，散热器风扇仍可能开始运转（具体取决于温度）。

- ▷ 在发动机和散热器风扇区域内进行操作时要格外小心。散热器和散热器风扇安装在车辆的前部。
- ▷ 请格外小心，以确保身体的任何部位、衣物或首饰不会被卷入散热器风扇、传动皮带或其他运动的部件。



警告

点火系统造成的电击

点火装置打开后，点火系统的所有电缆和导线均带有高电压。

- ▷ 对点火系统进行操作时应格外小心。



警告

车辆未充分固定

如果车辆未固定或未正确固定，则可能会意外移动倾斜或从举升装置（例如千斤顶或提升平台）上坠落。

- ▷ 如果您必须在发动机运转时对其进行操作，请务必开启电动停车制动器并将 Tiptronic S 选档杆移动到位置 P。
- ▷ 如果必须在车底进行工作，一定要将车辆停在稳固的支撑物上。
- ▷ 只能在车辆地板上的指定举升点处举升车辆。
- ▷ 切勿在车辆处于升起状态时起动发动机。发动机的振动可能导致车辆坠落。

在测试台上检查

性能测试

保时捷不认可在转鼓测试台上进行的性能测试。

制动器测试

制动器测试只能在转鼓测试台上执行。

在转鼓测试台上不得超出下列限值：

- 测试车速 7.5 km/h
- 测试时间 20 秒

测试电动停车制动器

只有在点火装置打开并且手动选档杆处于空档或 Tiptronic S 选档杆处于位置 N 时，才能在制动试验台上进行电动停车制动器测试。不得踩下油门踏板。

车辆会自动切换到制动试验台模式，在该模式下可以测试电动停车制动器。

仪表板的多功能显示器上会显示信息“电动停车制动器处于维修模式”。

对车轮进行平衡调节

在进行车轮平衡调节的过程中，必须升起车辆，车轮必须能够自由转动。

检查机油油位

- ▷ 在加油之前，定期在多功能显示器上检查机油油位。
- ▷ 请参阅第 102 页的“机油油位的显示和测量”章节。

加油量

数据段显示上的最低标记与最高标记之差约为 1 到 2 升。

- ▷ 切勿添加过多机油，超过最高标记。



机油油位警告

如果机油油位过低，多功能显示器上的油位警示灯会进行指示。

- ▷ 立即加满机油。
- ▷ 请参阅第 127 页的“警告信息综述”章节。

在添加机油或打开发动机舱盖后测量机油油位

将车辆停放在水平面上以及发动机达到工作温度约 2 分钟后，可以检查机油油位。

警告

散热器风扇、传动皮带或发动机区域内的其他运动部件

在发动机舱内进行操作时，双手、手指、衣物（领带、袖子等）、项链或长发可能会被卷入散热器风扇或传动皮带等运动的部件中。

即使已关闭发动机并拔出点火钥匙，散热器风扇仍可能开始运转（具体取决于温度）。

- ▷ 在发动机和散热器风扇区域内进行操作时要格外小心。散热器和散热器风扇安装在车辆的前部。
- ▷ 请格外小心，以确保身体的任何部位、衣物或首饰不会被卷入散热器风扇、传动皮带或其他运动的部件。

警告

高温发动机部件

发动机运转时，发动机和相邻部件会变得非常热。

- ▷ 在发动机舱内进行操作时要格外小心。
- ▷ 对发动机舱操作之前，请务必关闭发动机并使其充分冷却。

添加机油

保时捷建议您使用 Mobil 。

适合您车辆的合适机油：

车辆	满足许可 ¹⁾	粘度等级 ²⁾
Cayenne S, Cayenne GTS Cayenne Turbo:	保时捷 A40	SAE 0W - 40 ³⁾ SAE 5W - 40 ⁴⁾ SAE 5W - 50 ⁴⁾
Cayenne (V6)	保时捷 C30 或 VW 504 00	SAE 5W - 30 ³⁾

¹⁾ 通常，您可以在机油箱上或零售商公告中找到制造商许可的详细信息。

当前许可状态也可以从保时捷中心获得。

²⁾ SAE 粘度级别 - 示例：SAE 0W - 40 规格 0W = 低温粘度规格（冬季）。

规格 40 = 高温粘度规格。

³⁾ 适合所有温度范围。

⁴⁾ 适合 -25°C 以上的温度范围。

请务必注意以下几点：

- 请仅使用保时捷认可的机油。这是确保故障最佳行驶的前提条件。
- 定期更换机油是保养工作的一部分。请务必遵守《保修和保养手册》中规定的技术保养周期，特别是机油更换周期。
- 经保时捷许可的机油可以相互混合。
- 保时捷发动机不能使用任何机油添加剂。
- 发动机舱内有一个标签，上面列出了适合发动机的机油信息。

保时捷中心将乐于为您提供适当的建议。

警告

机油起火

机油接触到高温发动机部件时，可能会燃烧。

- ▷ 添加机油时要格外小心。
- ▷ 只能在发动机停机和点火装置关闭后添加机油。



V6 发动机上的机油加注点

注意

如果机油接触到传动皮带，则存在损坏的风险。

- ▷ 添加机油时要格外小心。
 - ▷ 只能在发动机停机和点火装置关闭后添加机油。
-
- ▷ 请参阅第 209 页的“保养注意事项”章节。

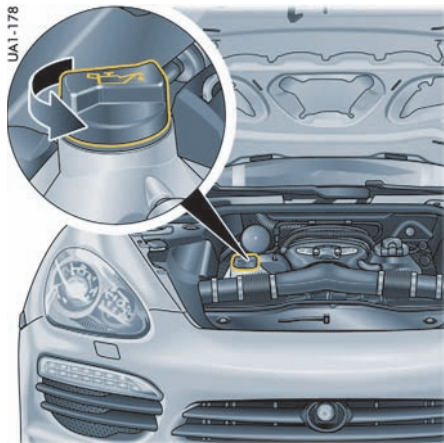

V8 发动机上的机油加注点

1. 拧下机油加注口盖。
2. 按照多功能显示器上显示的量添加机油。
3. 小心地盖上机油加注口盖。

洗涤液

请注意以下几点：

- ▷ 根据不同的季节，按照正确的混合比将水与相应的添加剂（车窗清洁剂浓缩液、防冻液）相混合。

夏季加注水和车窗清洁剂浓缩液时应遵循容器上规定的混合比。

冬季加注水、防冻液和车窗清洁剂浓缩液时应遵循容器上规定的混合比。

- ▷ 请务必遵照所用添加剂容器上的说明。
- ▷ 只能使用满足下列要求的车窗清洁剂浓缩液：
 - 可稀释度 1:100
 - 不含磷酸盐
 - 适用于塑料大灯灯罩

我们建议使用保时捷认可的车窗清洁剂浓缩液。保时捷中心将乐于为您提供适当的建议。

挡风玻璃、后窗和大灯的洗涤液储液罐位于发动机舱中的左后部（蓝色盖）。



警告信息

如果洗涤液液位过低，仪表板的多功能显示器上会出现一条警告信息。

▷ 去最近的维修站添加洗涤液。

在这种情况下，剩余的洗涤液只有约 0.5 升。最大加注容量约为 4.5 升或（对于配备大灯清洗系统的车辆）7.5 升。

UA1-180



添加洗涤液

1. 打开洗涤液储液罐盖。
2. 添加洗涤液。
3. 小心地盖上盖。

更换空气滤清器

定期更换滤芯是保养工作的一部分。

- ▷ 在多尘条件下行驶时，应更频繁地清洁滤芯，并在必要时进行更换。
- ▷ 请参阅第 209 页的“保养注意事项”章节。

更换微粒滤清器

定期更换过滤器是保养工作的一部分。

滤清器中灰尘过多将会导致空气流量降低，例如车窗可能起雾。

▷ 更换滤清器

请与合格的专业维修中心联系。我们建议您让保时捷中心执行这项工作，因为他们拥有经过培训的维修中心专业人员，并且备有必要的零件和工具。



信息

微粒滤清器可确保进入乘客舱的新鲜空气几乎不含灰尘和花粉。

- ▷ 如果外界空气被废气烟尘所污染，请按下空气再循环按钮。

雨刷器刮片

状况良好的雨刷器刮片对于获得清晰的视野至关重要。

- ▷ 每年应更换两次雨刷器刮片（冬季之前和之后），或是在雨刷器性能下降或刮片损坏之时更换。
- ▷ 请参阅第 220 页的“挡风玻璃雨刷器刮片的养护”章节。

注意

雨刷器臂意外落到挡风玻璃和冻结的雨刷器刮片上有造成损坏的风险。

- ▷ 更换雨刷器刮片时务必将雨刷器臂可靠固定。
 - ▷ 将雨刷器刮片从挡风玻璃上松开之前应先解冻。
-
- ▷ 定期使用车窗清洁剂清洁雨刷器刮片，特别是在洗车装置中洗完车后。我们建议使用保时捷车窗清洁剂。如果刮片非常脏（例如粘有昆虫残渍），可以用海绵或布清洁。

如果雨刷器刮片发生摩擦或发出尖锐噪声，可能是由以下情况导致的：

- 在自动洗车装置内清洗车辆后，可能会有蜡质残留物粘附在挡风玻璃上。这些蜡质残留物可以使用车窗清洁剂浓缩液清除。
- 雨刷器刮片可能损坏或磨损。
- ▷ 立即更换损坏的雨刷器刮片。
- ▷ 请参阅第 212 页的“洗涤液”章节。请与您的保时捷中心联系获取详细信息。

更换雨刷器刮片

注意

如果雨刷器刮片未正确更换，则存在损坏的风险。

如果雨刷器刮片未被正确更换，则车辆移动时刮片可能会松动。

- ▷ 检查雨刷器刮片是否已牢固入位。雨刷器刮片必须正确卡入雨刷器臂中。
- ▷ 请阅读雨刷器刮片制造商提供的单独说明。
- ▷ 我们建议您让保时捷中心更换雨刷器刮片。

排放控制系统

为确保排放控制系统（三元催化器、氧传感器和电子控制单元）的效率，

- 请务必按照技术保养周期进行保养。
- **请仅将无铅燃油和不含金属成分的燃油**用于 Cayenne、Cayenne S、Cayenne S Hybrid 和 Cayenne Turbo。



信息

空燃混合气的错误制备可能会造成三元催化器过热，从而导致损毁。



警告

靠近废气排放系统的易燃材料

发动机运转时，排气系统会变得非常热。排气系统附近的易燃物可能会燃烧。

车辆行驶时，排气系统周围区域内的附加防锈保护剂或车底密封保护剂可能会变得过热或燃烧。

- ▷ 请勿在排气歧管、排气管、三元催化器或隔热板上或其附近涂抹额外的车底密封保护剂或防锈保护剂。车辆行驶时，这些保护材料可能会过热并燃烧。
- ▷ 在行驶及停放车辆时，不要让灼热的排气系统接触易燃材料，如干草或树叶等。

注意

存在损坏排放控制系统的风险。

- ▷ 如果发动机无法启动，应避免频繁和长时间地操作起动机。
- ▷ 如果行驶中出现缺火（可通过发动机运转不平稳或功率损失确认），应立即排除故障。请与合格的专业维修中心联系。我们建议您让保时捷中心执行这项工作，因为他们拥有经过培训的维修中心专业人员，并且备有必要的零件和工具。
- ▷ 燃油油位警示灯亮起后，应避免高速入弯。
- ▷ 切勿将燃油用尽。
- ▷ 配备 Tiptronic S 变速箱的车辆不能进行牵引启动或推车启动，切勿进行这种尝试，否则存在变速箱严重损坏的风险。

燃油罐



警告

携带燃油罐

如果燃油罐在事故中损坏，燃油可能会溢出并燃烧。

- ▷ 请勿带着燃油罐行车。
- ▷ 遵守相关法律。



警告

吸入燃油蒸汽

从燃油罐逸出的蒸气有害健康。

- ▷ 请勿带着燃油罐行车。

添加燃油

当点火装置打开时，仪表板上显示燃油油位。

- ▷ 请参阅第 95 页的“警示灯”章节。



警告

加油时存在发生火灾的风险

燃油高度易燃，可能会爆燃或爆炸。

- ▷ 处理燃油时禁止点火、明火和吸烟。



警告

燃油蒸汽以及皮肤接触燃油

燃油与燃油蒸气有害健康。

- ▷ 请勿吸入燃油蒸气。
- ▷ 应避免接触到皮肤或衣物

汽油

要避免发动机损坏或催化转换器[?]和氧传感器功能的永久损坏，**仅可使用无金属添加剂的无铅燃油。**

使用**辛烷值为 98 RON/88 MON (V6/混合动力：RON 95/MON 85) 且不含金属添加剂的无铅燃油**，可使发动机实现设计的最佳性能和最低耗油量。保时捷也承认无法保证这些燃油的供应。

如果使用辛烷值**至少为 95 RON/85 MON (V6/混合动力：低于 RON 95/MON 85)** 且不含金属添加剂的无铅燃油，则发动机的爆震控制会自动适应点火正时。

使用辛烷值低于 95 RON/85 MON 且不含金属添加剂的无铅燃油可能会降低发动机功率，并增加耗油量。

- ▷ 避免以高发动机转速驾驶。
- ▷ 务必使用当地市场中级别最高且不含金属添加剂的无铅燃油。
- ▷ 切勿驾驶到油箱变干。

乙醇含量高达 10% 的燃油适用于发动机工作。

使用含乙醇的燃油会导致耗油量增加。

严禁使用含甲醇的燃油。



信息

有关燃油品质的信息通常可以在燃油泵上找到。如果没有找到，可以向加油站工作人员咨询。

如果无法提供推荐的燃油，在紧急情况下可以使用普通无铅燃油 (91 RON/82.5 MON)。

但是，这可能会降低性能并增加耗油量。

▷ 使用无铅普通燃油 (RON 91/MON 82.5) 时，应避免在节气门全开的情况下驾驶。

某些国家 / 地区提供的燃油品质可能达不到要求，因此可能导致进气门周围焦化。

在这种情况下，经向保时捷中心咨询后，可在燃油中混合保时捷销售及推荐的添加剂。

保时捷零件号 000 043 206 89。

▷ 请遵照容器上标示的说明和混合比。

请务必遵守《保修和保养手册》中规定的技术保养周期，特别是机油更换周期。



信息

在某些情况下，燃油的含硫量可能较高。因此，在特定的驾驶条件下，发动机内的燃烧会产生异味（所谓的“臭鸡蛋味”）。这是硫化氢 (H_2S) 的特性。

保时捷不对此特性负责，而且出现此特性并不代表车辆出现故障。



加油

加油口盖内侧的标签上印有适合您车辆的正确燃油类型。

1. 关闭发动机和点火装置。
2. 按下加油口盖的后部，打开加油口盖（**箭头所指方向**）。
必须解锁车辆。

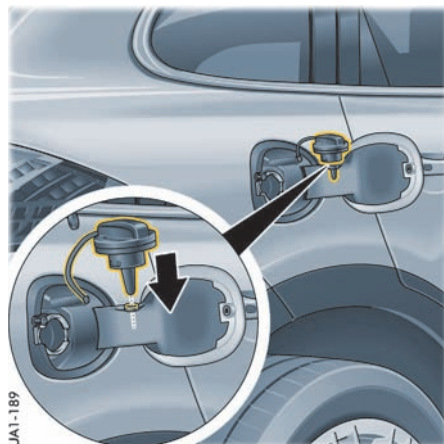

3. 缓慢地拧开油箱盖
将油箱盖放到支架中（**箭头所指方向**）。
4. 如有必要添加保时捷推荐的燃油添加剂。
5. 将加油泵喷嘴完全插入加油口。加油泵喷嘴的手柄必须朝下。
6. 操作加油泵喷嘴，向油箱中加注燃油。
正确操作的自动加油泵喷嘴关闭后，请勿继续添加燃油。燃油可能会喷回或在受热后溢出。
7. 加完油后请立即装回油箱盖，关闭至听到并感觉到锁止为止。
8. 关闭加油口盖并按压其后部，直到加油口盖牢固卡止。



信息

加油口盖丢失后，必须换用原装加油口盖。

注意

接触到燃油有导致装饰膜损坏的风险。

装饰膜接触到燃油可能会褪色。

- ▷ 立即擦去溅出的燃油。

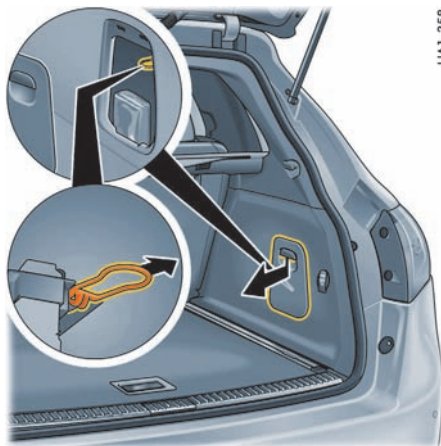

加油口盖紧急解锁

如果电动解锁机构发生故障，可如下所述打开加油口盖：

- ▷ 拉动行李厢右侧饰板后方的紧急解锁带。
加油口盖弹开。

LJA1-358

车辆养护说明

定期、专业的养护有助于您的保时捷保值，同时也是您保持车辆保修权利的前提条件。您可以在保时捷中心处获得单独或成套的适用养护产品。

- ▷ 请遵照养护产品包装上的使用说明。
- ▷ 将养护产品放在儿童无法触及的地方。
- ▷ 请务必正确弃置养护产品。

为了确保对车辆状况进行专业的检查，保证保修权利在整个期限内始终有效，每家保时捷中心都会检查车辆的养护程度并对结果进行书面记录。为此，保时捷中心会出具一份车况报告，并在《保修和保养手册》的“长期质保车况报告”中进行确认。

高压清洗设备、蒸汽清洗机



警告

清洁不当

高压清洗设备和蒸汽清洗机可能损坏下列部件:

- 轮胎
- 标志、徽标
- 涂漆面
- 轮眉
- 发电机、气门室盖
- 发动机舱内的电气部件和电气插头
- 停车辅助系统传感器
- 自适应巡航定速控制系统的雷达传感器
- 倒车摄像头
- ▷ 请务必阅读设备制造商提供的操作说明。
- ▷ 清洗之前, 请务必盖好制动液储液罐盖。切勿将清洗喷嘴直接对准盖。
- ▷ 当用扁平喷嘴或所谓的“强力喷嘴”进行清洗时, 应保持最小 50 cm 的距离。
- ▷ 切勿使用带有圆形喷嘴的高压清洗设备或蒸汽清洗机。
- ▷ 带有圆形喷嘴的高压清洗设备会损坏车辆。轮胎特别容易受到损坏。
- ▷ 请勿将清洗喷嘴直接对准上述任何部件。

装饰膜

注意

使用高压清洗设备或蒸汽清洗机时, 存在由于装饰膜脱落而造成损坏的风险。

- ▷ 不要使用高压清洗设备或蒸汽清洗机清洁装饰膜。

车门锁的养护

- ▷ 为了防止车门锁在寒冷季节发生冻结, 在清洗车辆时用合适的胶带盖住锁芯柱。

如果车门锁还是冻结, 可用普通的除冰器解冻。许多情况下, 经过适当加热的车匙也能起到同样的作用。

- ▷ 切勿用力过度。

车辆清洗

保护车辆免受环境侵蚀的最好方法是经常清洗和保护。

路盐、道路灰尘、工业粉尘、昆虫残渍、鸟粪以及树木分泌物 (例如树脂、花粉) 等等在车身上存留的时间越长, 它们对车辆的有害影响越严重。

为确保对车辆进行彻底的清洗并且不会损坏漆面, 应注意以下几点:

- ▷ 在冬季过后, 还应该彻底清洗车辆底部。
- ▷ 为此, 请仅在专门的洗车场所洗车, 以免烟尘、油脂、机油和重金属污染环境。

- ▷ 深色车漆较易产生划痕, 需要特别小心地呵护。

深色漆面上即使是最微小的表面污点 (划痕) 也比在浅色漆面上明显。

- ▷ 请勿在直射阳光下或车身温度较高时清洗您的保时捷车辆。
- ▷ 手工清洗时, 请使用洗车液、足量的水以及软海绵或清洗刷。我们建议使用保时捷洗车液。
- ▷ 洗车时, 请先将漆面彻底润湿, 并将厚厚的灰尘冲洗掉。
- ▷ 洗完车后, 用水将车彻底冲洗一遍, 并用麂皮擦干。请勿使用擦车窗及挡风玻璃的麂皮擦拭漆面。



警告

制动盘上有水膜

离开洗车装置后, 制动作用可能会有所延迟, 因此可能需要增大踩踏板力。

- ▷ 洗车后检查制动器和转向系统。
- ▷ 与前车保持较远的距离, 以一定的时间间隔反复踩下制动器使之“变干”。在进行制动操作时, 确认不会影响后方车辆。

在洗车装置中清洗车辆

选装的附加部件或伸出到车辆轮廓以外的部件可能会因洗车装置的设计特点而损坏。

以下部件尤其容易因此而损坏：

- 挡风玻璃雨刷器和后雨刷器（务必将它们关闭 - 雨刷器开关处于位置 **0** - 以防它们在间歇或传感器操作模式下意外工作）
- 车门镜（务必折合）
- 外部天线（务必拧下）
- 车顶运输系统（务必完全拆下）
- 扰流板
- 车轮（轮辋越宽、轮胎高度越低，损坏的风险就会越大）
- 高光车轮（为了避免这种车轮被划伤，请勿用洗车装置的车轮清洗刷进行清洗）
- ▷ 在使用自动洗车装置之前，请向操作人员进行咨询。
- ▷ 必须手工清洗并擦亮洗车装置无法洗到的所有部位，例如门缝和罩盖的缝隙或门槛。

车漆养护

为以最佳方式保护车辆漆面免受机械及化学损坏，您应该：

- 定期进行保养
- 必要时上光
- 清除斑点和污渍
- 修复损坏的漆面



信息

- ▷ 切勿用干布擦拭落满灰尘的车辆，否则，灰尘微粒会损坏漆面。
- ▷ 请勿使用保护剂或抛光剂处理涂哑光漆的部件，否则，哑光效果会消失。

保养

随着时间的推移，车漆表面会由于风化作用变得逐渐黯淡。

- ▷ 定期保养车漆。
- ▷ 在清洗车辆后涂上车漆保护剂并均匀抛光，以保护车漆。

这能够保持漆面的光泽和弹性，防止污物粘附到漆面上，并防止工业粉尘渗入漆面。

抛光

只有使用保护剂再也无法维持原有光泽时，才可使用车漆上光剂清洁漆面。我们建议使用保时捷车漆上光剂。

清除斑点和污渍

- ▷ 应尽快用昆虫残渍去除剂将柏油溅点、机油污迹、昆虫残渍等去除，这些物质存留时间过长会使车漆褪色。
- ▷ 随后小心清洗处理过的区域。

修复车漆的微小损伤

- ▷ 必须在腐蚀发生之前立即对车漆的微小损伤进行修复（裂纹、划痕或是石击损伤）。请与合格的专业维修中心联系。我们建议您让保时捷中心执行这项工作，因为他们拥有经过培训的维修中心专业人员，并且备有必要的零件和工具。

如果已出现腐蚀痕迹，必须将腐蚀痕迹彻底清除。然后在这些部位涂上防腐蚀底漆，最后再喷涂面漆。

油漆数据可以在车辆数据活页上找到。

- ▷ 请参阅第 266 页的“车辆数据活页”章节。

清洁发动机舱

注意

存在损坏发电机、电气部件和插头、涂漆面和气门室盖等部件的风险。

- ▷ 切勿使用带圆形喷嘴的高压清洗设备。
- ▷ 请务必至少保持 50 cm 的距离。
- ▷ 使用高压清洗设备洗车之前，请务必盖上制动液储液罐盖。切勿将清洗喷嘴直接对准盖。
- ▷ 盖住火花塞护盖。
- ▷ 请勿将清洗喷嘴直接对准上述任何部件。

清洁车窗

- ▷ 定期用车窗清洁剂对所有车窗内外进行清洁。
我们建议使用保时捷车窗清洁剂。
- ▷ 请勿使用擦拭涂漆面的麂皮擦干车窗。
防腐剂残留会降低透明度。
- ▷ 用昆虫残渣去除剂去除昆虫残渣。



信息

前侧窗上带有防水（疏水）涂层，可以防止车窗脏污。
这种涂层会自然磨损并可换新。

- ▷ 请与合格的专业维修中心联系。我们建议您让保时捷中心执行这项工作，因为他们拥有经过培训的维修中心专业人员，并且备有必要的零件和工具。

挡风玻璃雨刷器刮片的养护

状况良好的挡风玻璃雨刷器刮片对于确保视野清晰至关重要。

- ▷ 请参阅第 214 页的“雨刷器刮片”章节。
- ▷ 每年应更换两次雨刷器刮片（冬季之前和之后），或是在雨刷器性能下降或刮片损坏之时更换。
- ▷ 定期使用车窗清洁剂清洁雨刷器刮片，特别是在洗车装置中洗完车后。
我们建议使用保时捷车窗清洁剂。
如果雨刷器刮片非常脏（例如覆有昆虫残渣），则可以使用海绵或布清洁。

如果雨刷器刮片发生摩擦或发出尖锐噪声，可能是由以下情况导致的：

- 在自动洗车装置内清洗车辆后，可能会有蜡质残留物粘附在挡风玻璃上。这些蜡质残留物可以使用车窗清洁剂浓缩液清除。
- ▷ 请参阅第 212 页的“洗涤液”章节。
请与您的保时捷中心联系获取详细信息。
- 雨刷器刮片可能损坏或磨损。
- ▷ 立即更换损坏的雨刷器刮片。

修复车底防护涂层

车底防护涂层为车底提供永久性的保护，使其免受化学和机械作用的影响。但在日常使用中，这一防护涂层难免会受到损坏。

- ▷ 因此，应定期到合格的专业维修中心对车底进行检查和修理。



警告

靠近废气排放系统的易燃材料

车辆行驶时，排气系统周围区域内的附加防锈保护剂或车底密封保护剂可能会变得过热或燃烧。

- ▷ 请勿在排气歧管、排气管、三元催化器或隔热板上或其附近涂抹额外的车底密封保护剂或防锈保护剂。

清洁大灯、车灯、车内和车外塑料部件、粘性薄膜、自适应巡航定速控制系统的雷达传感器和倒车摄像头

请注意以下几点：

- ▷ 请仅使用清水和少量洗涤剂或车内车窗清洁剂清洗大灯、车灯、雷达传感器、倒车摄像头、塑料部件和表面。
使用软海绵或柔软的无绒布。



信息

车内车窗清洁剂还可以用于清洁塑料表面（一定要仔细阅读容器上的清洁说明）。

我们建议您使用保时捷的车内车窗清洁剂。

- ▷ 轻轻擦拭表面，不要施加过大的压力。
- ▷ 在润湿前请勿清洗。
- ▷ 切勿使用其他化学清洁剂或溶剂。
- ▷ 用清水冲洗清洁后的表面。

合金车轮

切勿让金属微粒（例如制动尘埃中的黄铜或铜微粒）在合金车轮上存留过长的时间。

接触腐蚀可能导致点蚀。



信息

能够清除氧化物或 pH 值不恰当的清洁剂，例如那些常用于其他金属以及机械工具和产品的清洁剂，会毁坏氧化层，因此并不适用。

- ▷ 请仅使用合金车轮适用的清洁剂（pH 值为 9.5）。其他 pH 值的清洁产品可能会破坏车轮上的保护层。

我们建议使用保时捷合金轮辋清洁剂。

- ▷ 如有可能，请用海绵或清洗刷每周清洁一次车轮。如果车辆在路盐、沙砾或工业粉尘环境中行驶，应每周清洁一次车轮。

- ▷ 每三个月为清洗干净的车轮涂抹一次车蜡或无酸润滑脂（例如凡士林）。用软布将润滑脂涂抹均匀。
- ▷ 请参阅第 219 页的“在洗车装置中清洗车辆”章节。



警告

制动盘上存在一层清洁剂

如果清洁剂（例如车轮清洗剂）接触到制动盘，则制动盘上形成的一层清洁剂膜可能会降低制动效果。

- ▷ 确保制动盘不会接触到任何清洁剂。
- ▷ 清洁剂接触到制动盘后，请使用强力喷水嘴彻底清洗制动盘。
- ▷ 注意后方的道路使用者，通过施加制动使制动盘变干。

不锈钢尾管

不锈钢尾管可能因脏污、过热和燃烧残留物而褪色。

可以使用市售的金属抛光膏或金属上光剂重新恢复其原有的光泽。

清洁车门、车顶、盖和车窗密封件

注意

车门内侧密封件上的润滑剂涂层可能会被不适当的清洗剂和养护剂损伤。

- ▷ 请勿使用任何化学清洗剂或溶剂。
- ▷ 不要使用任何防腐剂。

- ▷ 定期用温热的肥皂水清洗所有密封件上的污垢（例如磨屑、灰尘、路盐）。

- ▷ 如果存在霜冻的风险，可以为车门外侧密封件和盖密封件涂上适当的养护产品，保护其不被冻住。

真皮养护

真皮的天然表面，例如褶皱、疤痕、虫咬痕迹、结构差异以及色度和纹理的轻微差别，都是高品质天然真皮产品的魅力所在。

请遵循下列养护说明：

注意

采用不适当的清洁剂和养护剂以及不适当的处理方式会对真皮造成损伤。

- ▷ 切勿使用腐蚀性清洗剂或硬质清洁用品！
- ▷ 确保不会浸湿多孔真皮的背面。
- ▷ 立即擦掉真皮上的所有水滴。

- ▷ 定期清洁所有类型的真皮，用一块柔软、潮湿的白色羊毛织物或市售微纤维布去除细微的灰尘。
- ▷ 使用真皮清洁剂去除严重的脏污（不包括水渍或湿斑）。
请务必阅读容器上提供的使用说明。
我们建议使用保时捷真皮护理液。
- ▷ 清洁后的真皮只需使用真皮养护产品进行养护。
我们建议使用保时捷真皮护理液。

具有通风功能的座椅

水渍或湿斑的养护说明。

多孔真皮上可能出现雨水或湿气形成的斑点。

清除水渍或湿斑

条件：

- 必须关闭座椅加热和座椅通风功能。
- 无直射阳光。
- 不要使用真皮清洁剂或养护产品清除水渍或湿斑。
- ▷ 使用一块沾有蒸馏水且干净的细孔海绵在整个座垫或靠背上轻拍。
确保不会浸湿多孔真皮的背面。

- ▷ 使座椅罩完全变干，但不要使其受到阳光直射。
不要使用座椅加热或座椅通风功能使座椅罩变干。
- ▷ 座椅罩变干后，用一块干的无绒布擦拭座椅罩。

清洁地毯、地板垫

- ▷ 使用真空吸尘器或刷子（不要太软）进行清洁。
- ▷ 严重的灰尘和污渍可以用去污剂清除。
我们建议使用保时捷除污剂。

为了保护地毯，保时捷附件系列中提供了带有相应固定装置的正确尺寸的地板垫。



警告

踏板被卡住

不合适或未正确固定的地板垫可能会限制踏板移动并阻碍踏板操作。

- ▷ 不要使地板垫阻碍踏板移动。
正确固定地板垫，请勿将其松散地铺在地板上。

清洁安全气囊护盖



危险

清洁不当

在安全气囊附近区域进行不正确的清洁操作可能会损坏安全气囊系统。发生事故时，可能无法触发安全气囊系统。

- ▷ 不要对任何单个部件进行任何改装，例如方向盘上的软垫盖、仪表板底部、前排座椅、车顶柱、车顶衬里以及座椅靠背周围的后部车内饰板。
- ▷ 请让您的保时捷中心对这些部件进行清洗。

清洁织物衬里

- ▷ 立柱、车顶衬里和遮阳帘等处的织物衬里只能使用合适的清洗剂或合适的干泡沫以及软毛刷进行清洁。

Alcantara 面料的养护

请勿使用真皮养护产品清洁 Alcantara 面料。对于定期养护，用软毛刷清洁座椅罩就足够了。清洁时，严重的磨损或摩擦会造成永久性的表面改变。

轻微脏污时的清洁

- ▷ 使用水或中性肥皂溶液浸湿软布，然后将污垢擦除。

严重脏污时的清洁

- ▷ 用温水或稀石油溶剂油将软布浸湿，然后由外及里轻擦污垢处。

清洁安全带

- ▷ 使用中性清洁剂清洁脏污的安全带。
- ▷ 干燥期间应避免阳光直射。
- ▷ 请仅使用合适的清洗剂。
- ▷ 请勿将安全带染色或漂白。
安全带的纤维强度可能会因此被削弱，从而影响安全性。

保时捷车辆的闲置

如果您要将保时捷车辆长时间闲置，我们建议您与保时捷中心联系。

保时捷中心将乐于为您提供有关防锈、养护、保养和存放等必要措施的建议。

有关保时捷车辆闲置的更多重要信息，请参见其他章节。

- ▷ 请参阅第 250 页的“蓄电池 (12 V)”章节。
- ▷ 蓄电池断开时锁止车辆的步骤：
请参阅第 23 页的“并非所有车门都锁止”章节。

小修

小修注意事项	225
检查冷却液液位及添加冷却液	227
制动液	229
助力转向	229
轮胎和车轮	230
千斤顶	235
厚垫片	235
车轮螺栓	235
维修瘪气轮胎	236
为轮胎充气	245
电气系统	246
蓄电池 (12 V)	250
外部电源, 跨接起动	253
更换车钥匙 (遥控器) 电池	255
更换灯泡	255
大灯调整	261
牵引和牵引起动	262

小修注意事项

我们建议您让保时捷中心执行这项工作。经验丰富的、受过保时捷培训的维修中心工作人员配备有最新的技术资料和专用工具及设备，能够正确呵护您的保时捷。

但是，如果您选择亲自动手进行车辆保养工作，您必须格外小心。只有这样才能保证操作的可靠性。

保修期内进行不专业的保养操作会导致您失去车辆的保修权利。



信息

某些国家/地区要求随车携带其他工具和专用零配件。在驶入其他国家之前，请进行相关咨询。



危险

吸入有毒尾气

排放的废气中含有无色无味的一氧化碳，即使浓度很低依然具有毒性。

- ▷ 在发动机运转时对车辆进行操作，请务必将车停在室外或使用合适的排风系统排出发动机废气。



警告

存在工作液失火、燃油蒸汽燃爆或爆鸣气体爆炸的风险

车辆中的多种工作液都高度易燃，例如燃油、机油和变速箱油。燃油蒸气可能燃烧。对铅酸蓄电池充电时，会形成高度易爆的混合气体。

- ▷ 严禁在蓄电池或燃油系统附近吸烟和使用明火。还要注意避免在电缆接触等情况下产生火花。
- ▷ 请仅在开阔或通风良好的场所对车辆进行操作。



警告

有害的加注液

机油、制动液或冷却液等需要加注的工作液有害健康（有毒性、刺激性或腐蚀性）。

- ▷ 请仅在开阔或通风良好的场所对车辆进行操作。
- ▷ 请将这些工作液存放在儿童无法触及的地方，并正确处理这些工作液。



警告

高温发动机部件和高温冷却液

发动机运转时，发动机及其邻近部件、废气排放系统和冷却液会变得非常热。

冷却液储液罐压力增大。如果打开冷却液储液罐时未多加小心，高温冷却液可能会意外喷出。

- ▷ 在高温车辆部件（尤其是发动机和排放系统）附近工作时要特别小心。
- ▷ 对发动机舱操作之前，请务必关闭发动机并使其充分冷却。
- ▷ 发动机未冷却之前，请勿打开储液罐盖。
- ▷ 请仅在**发动机处于冷态**且车辆水平停放时添加冷却液。



警告

散热器风扇、传动皮带或发动机区域内的其他运动部件

在发动机舱内进行操作时，双手、手指、衣物（领带、袖子等）、项链或长发可能会被卷入散热器风扇或传动皮带等运动部件中。

即使已关闭发动机并拔下点火匙，散热器风扇仍可能开始运转（具体取决于温度）。

- ▷ 在发动机和散热器风扇区域内进行操作时要格外小心。散热器和散热器风扇安装在车辆的前部。
- ▷ 请格外小心，以确保身体的任何部位、衣物或首饰不会被卷入散热器风扇、传动皮带或其他运动的部件。



警告

点火系统造成的电击

点火装置打开后，点火系统的所有电缆和导线均带有高电压。

▷ 对点火系统进行操作时应格外小心。



警告

车辆未充分固定

如果车辆未固定或未正确固定，则可能会意外移动倾斜或从举升装置（例如千斤顶或提升平台）上坠落。

- ▷ 如果您必须在发动机运转时对其进行操作，请务必开启电动停车制动器并将 Tiptronic S 选档杆移动到位置 P。
- ▷ 如果必须在车底进行工作，一定要将车辆停放在稳固的支撑物上。
- ▷ 只能在车辆地板上的指定举升点处举升车辆。
- ▷ 切勿在车辆处于升起状态时起动发动机。发动机振动可能会导致车辆坠落。

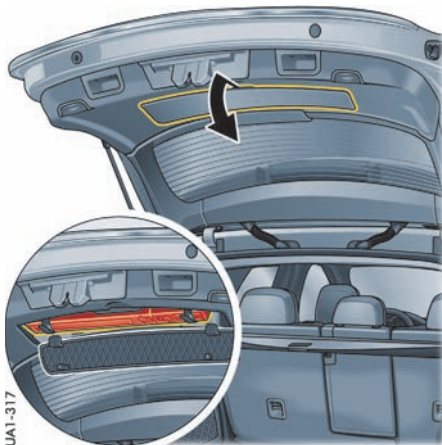

警示三角标牌

警示三角标牌存放在尾门中的护盖后方。

1. 打开尾门。
2. 打开盖板。

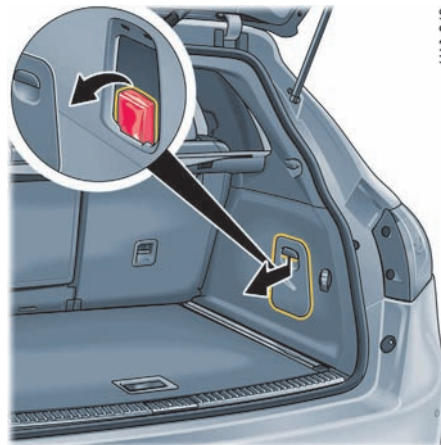

急救包

急救包存放在行李厢中一个盖板的后面。

- ▷ 请务必立即补齐从急救包中取出的物品。

UC1-318

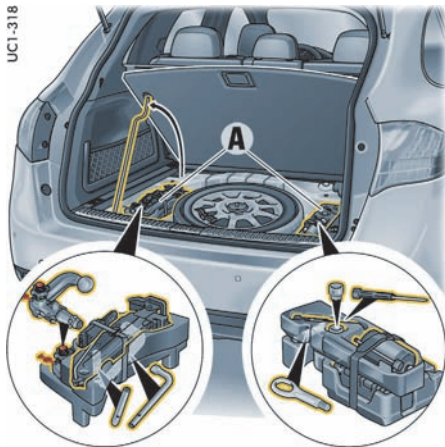

配备收缩式备用轮胎的车辆

工具包

工具包 A 存放在行李厢地板下方。工具包中提供的工具取决于车辆装备。

i 信息

只有当车辆标配收缩式备用轮胎或全尺寸的备用轮胎时，才随车提供更换车轮所需的工具（例如千斤顶、车轮螺栓扳手、辅助装配工具、折叠车轮楔）。保时捷中心将乐于为您提供适当的建议。

UC1-323

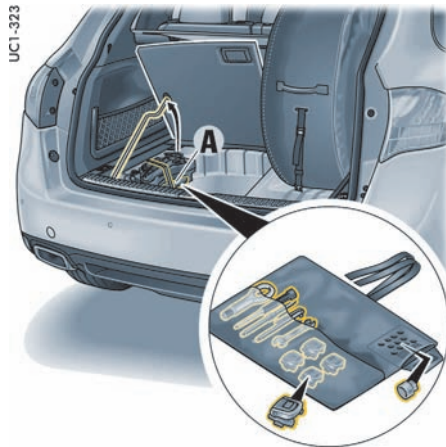

配备备用轮胎的车辆

在未配备备用轮胎的车辆上，载荷区下方的右侧有一个带有压力表的附加充气泵。

有关使用载荷区下方的充气泵为轮胎充气的信息：

▷ 请参阅第 245 页的“为轮胎充气”章节。

在未配备收缩式备用轮胎或备用轮胎的车辆上，载荷区下方的右侧有补胎胶和一个带有压力表的充气泵：

▷ 请参阅第 237 页的“加注补胎胶”章节。

检查冷却液液位及添加冷却液

冷却液提供全年防腐蚀保护和低至 -35°C （北欧国家为 -40°C ）的防冻保护。

定期检查冷却液液位是保养工作的一部分。只有仪表板的多功能显示器上出现相应的警告信息时，才必须检查冷却液液位。

▷ 请参阅第 127 页的“警告信息综述”章节。

▷ 请仅使用保时捷认可的防冻液。

当仪表板的多功能显示器上出现警告信息时，检查冷却液液位：

▷ 拆下盖。

▷ 检查发动机冷却液液位。

当发动机处于冷态且车辆水平停放时，冷却液液位必须位于标记 A 与 B 之间。

▷ 如果冷却液液位低于 MIN 标记 B，请添加冷却液。

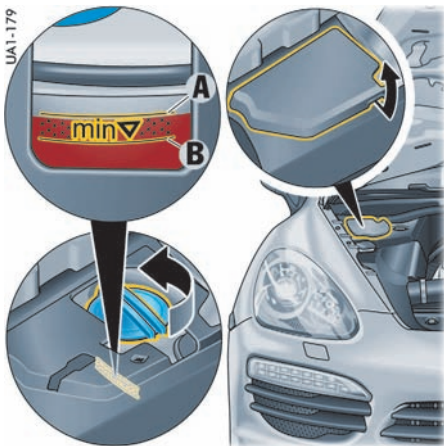

警告

高温冷却液

发动机运转时，冷却液会非常烫。冷却液箱内压力升高。如果打开冷却液储液罐时未多加小心，高温冷却液可能会意外喷出。

- ▷ 发动机未冷却之前，请勿打开储液罐盖。
- ▷ 请仅在**发动机处于冷态**且车辆水平停放时添加冷却液。

1. 小心地打开储液罐盖，释放多余的压力。然后完全拧下盖。
2. 不要超过 **A** 标记。
请仅添加防冻液和水的等比例混合液。
冷却液内的防冻液：
50%，提供低至 -35°C 的防冻保护。
3. 将盖拧到储液罐上关闭，直到其牢固锁止。
4. 检查冷却系统。
请与合格的专业维修中心联系。我们建议您让保时捷中心执行这项工作，因为他们拥有经过培训的维修中心专业人员，并且备有必要的零件和工具。



信息

如果在紧急情况下添加了纯水，则事后必须对混合比进行调整。

冷却液明显损失表示冷却液系统发生泄漏。

- ▷ 必须立即查找并排除故障原因。请与合格的专业维修中心联系。我们建议您让保时捷中心执行这项工作，因为他们拥有经过培训的维修中心专业人员，并且备有必要的零件和工具。

散热器风扇

散热器和散热器风扇安装在车辆的前部。



警告

散热器风扇、传动皮带或发动机区域内的其他运动部件

在发动机舱内进行操作时，双手、手指、衣物（领带、袖子等）、项链或长发可能会被卷入散热器风扇或传动皮带等运动的部件中。

即使已关闭发动机并拔出点火钥匙，散热器风扇仍可能开始运转（具体取决于温度）。

- ▷ 在发动机和散热器风扇区域内进行操作时要格外小心。散热器和散热器风扇安装在车辆的前部。
- ▷ 请格外小心，以确保身体的任何部位、衣物或首饰不会被卷入散热器风扇、传动皮带或其他运动的部件。

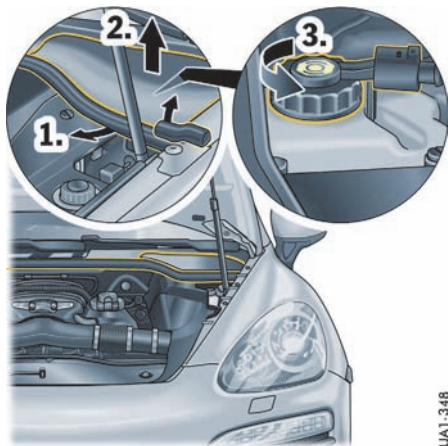

LUA1-348

制动液

定期检查制动液是保养工作的一部分。

液位应始终保持在 MIN 和 MAX 标记之间。

盘式制动器磨损和自动调节会导致液位轻微下降，这是正常现象。

但是，如果液位明显下降或降至 MIN 标记以下，则说明制动系统可能发生泄漏。

- ▷ 立即检查制动系统。请与合格的专业维修中心联系。我们建议您让保时捷中心执行这项工作，因为他们拥有经过培训的维修中心专业人员，并且备有必要的零件和工具。

更换制动液

在使用过程中，制动液会从空气中吸收水分。吸收的水分可能会影响制动效果。

- ▷ 因此，请务必按照《保修和保养手册》中规定的更换周期对制动液进行更换。

ⓘ 警示灯和警告信息

如果踏板行程超过标准值，仪表盘上的警示灯和多功能显示器上的警告信息将警告您制动液液位过低，并且可能指示制动回路故障。

i 信息

如果在驾驶时警示灯亮起并出现警告信息：

- ▷ 立即将车辆停在一个合适的位置。
- ▷ 请勿继续驾驶。
请与合格的专业维修中心联系。我们建议您让保时捷中心执行这项工作，因为他们拥有经过培训的维修中心专业人员，并且备有必要的零件和工具。

有关多功能显示器上的警告信息：

- ▷ 请参阅第 127 页的“警告信息综述”章节。

助力转向

⚠ 警告 动力辅助失效

发动机未运转（例如 车辆被牵引）或液压系统出现故障时，将没有转向助力。进行转向操作时需要更大的力。

- ▷ 当牵引车辆时要格外小心。
- ▷ 排除故障。请与合格的专业维修中心联系。我们建议您让保时捷中心执行这项工作，因为他们拥有经过培训的维修中心专业人员，并且备有必要的零件和工具。

定期检查液压油是保养工作的一部分。

转向锁完全锁止时听到的流动噪声是设计所致，不表示转向系统有故障。

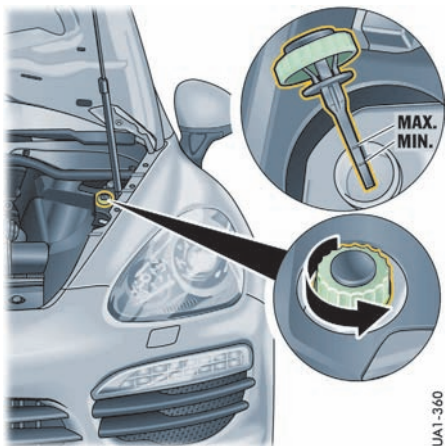

UA1-360

i 信息

- ▷ 如果液压油油位明显降低，请立即排除故障。请与合格的专业维修中心联系。我们建议您让保时捷中心执行这项工作，因为他们拥有经过培训的维修中心专业人员，并且备有必要的零件和工具。

有关多功能显示器上的警告信息：

- ▷ 请参阅第 127 页的“警告信息综述”章节。

当仪表板的多功能显示器上出现警告信息时，检查液压油油位：

- ▷ 请仅在您的车辆上使用原装保时捷液压油，或者按照保时捷规范及生产要求获得许可的、具有同等品质的液压油。
 - ▷ 在发动机停机且处于冷态（发动机温度约为 20°C）时检查液压油油位
1. 打开储液罐盖。
 2. 液压油油位应位于量油尺上的 MIN 与 MAX 标记之间。
 3. 必要时，添加液压油。
 4. 小心地盖上盖。
 5. 关闭发动机舱盖。

轮胎和车轮

除了正确的轮胎充气压力以及正确的车轮定位之外，轮胎的使用寿命还取决于您的驾驶方式。突然加速、高速入弯和强力制动会加重轮胎磨损。在车外温度较高时以及在崎岖不平的路面上行驶时，胎面磨损也会加重。

和发动机一样，轮胎需要正确的运行条件。如果能够以正确的方式使用，轮胎会成为您的保时捷车辆上耐用且安全的部件。

为了您和其他道路使用者的安全，请务必遵循下列说明。

载荷和速度

- ▷ 不要使车辆过载。注意车顶载荷。

下列状况比较危险：

- 超载
- 轮胎气压不足
- 高速行驶
- 车外温度高（例如假日行车）

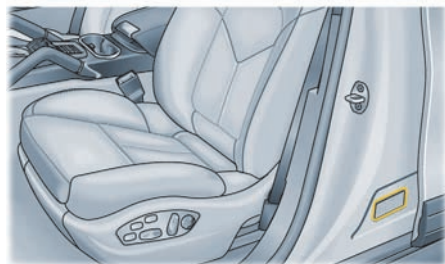
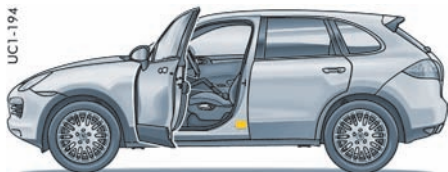

轮胎气压

轮胎充气压力必须符合规定值。

您可以在以下位置找到有关轮胎气压的信息：

- 门槛区域左侧的标牌上和“技术数据”中。请参阅第 271 页的“冷态 (20°C) 下的轮胎气压”章节。

这些数值适用于冷态 (20°C) 下的轮胎。

- ▷ 至少每 2 个星期检查一次轮胎气压。一定要在轮胎处于冷态时进行检查。
- ▷ 请参阅第 106 页的“轮胎气压监控系统 (TPM)”章节。

当轮胎处于热态时，轮胎充气压力会增大。

- ▷ 切勿给热态下的轮胎放气。这会使轮胎气压下降到低于规定值。

气门帽对气门起到保护作用，可以阻挡灰尘和污物，以免因此造成漏气。

- ▷ 一定要拧紧气门帽。
 - ▷ 如果气门帽丢失，请立即换上新的气门帽。
- 轮胎充气压力不足会导致轮胎过热并因此损坏，虽然其中有些损坏并不明显。隐性轮胎损坏无法通过校正轮胎气压来消除。

轮胎损坏

利用高压清洗机械进行清洗可能会损坏轮胎。

- ▷ 请参阅第 218 页的“高压清洗设备、蒸汽清洗机”章节。



警告

隐性轮胎损坏

- 轮胎可能会发生爆胎，特别是在高速行驶时。
- ▷ 应定期检查轮胎（包括侧壁）是否有异物、刻痕、切口、裂纹和凸起。
 - ▷ 缓慢驶过路缘，并尽可能与其垂直。避免驶过陡峭或尖锐的路缘。
 - ▷ 如有疑问，请由专业人员对车轮进行检查（特别是内侧）。

基于安全理由，如果轮胎出现以下损坏，必须更换轮胎：

- 可能导致帘布层断裂的轮胎损坏。
- 轮胎在失压或出现其他损坏后承受热过载或机械过载。



信息

任何情况下都切勿维修轮胎。

- ▷ 在进行越野驾驶之后，检查轮胎是否存在损坏迹象，例如切口、裂缝、凸起、卡在胎面中的异物等，必要时更换轮胎。

路缘

轮胎与路缘或锐边物体（例如石块）发生猛烈撞击或尖角撞击会造成不易觉察的轮胎损坏，这种损坏在日后才能显现出来。根据撞击的强度，也有可能损坏轮毂凸缘。

存放车轮

- ▷ 请务必将车轮存放在凉爽、干燥、背光的地方。不带车轮的轮胎应直立存放。
- ▷ 请勿在低于 -15°C 的环境温度下存放夏季轮胎或停放安装有夏季轮胎的车辆。
- ▷ 避免与汽油、机油和润滑脂接触。

轮胎的使用期限绝不能超过 6 年。

轮胎会随着存放和使用时间加长变得更加耐磨的说法是毫无根据的。

化学添加剂会使弹性橡胶在一段时间后失效，并且橡胶将会变脆。

从轮胎侧壁上的 DOT 代码可以看出轮胎的寿命。例如，如果最后四个数字是 1211，表示轮胎是在 2011 年第 12 周生产的。

胎面花纹

胎面花纹越少，遇水侧滑的危险就越大。

- ▷ 基于安全考虑，应在达到胎面磨损标记（轮胎凹槽中的橡胶凸起，1.6 mm 高）之前更换轮胎。
当冬季轮胎的胎面花纹深度下降到 4 mm 以下时，就不再适合使用。
- ▷ 请定期检查胎面花纹，特别是在长途行驶之前和之后。

平衡调整

- ▷ 作为预防措施，请在春季对装备夏季轮胎的车轮进行平衡调整，在冬季来临之前对配备雪地轮胎的车轮进行平衡调整。

对车轮进行平衡调整时，请仅使用指定的平衡重。

自粘平衡重不得接触到清洗剂，否则会落下。

带轮胎气压监控系统 (TPM) 传感器的车轮

- ▷ 在更换车轮前，检查并确认车轮与车辆上的 TPM 系统匹配。
详细信息请咨询您的保时捷中心。

更换车轮

- ▷ 拆下车轮后，在每个车轮上做转动方向标记和位置标记。

示例：

FR（右前）、FL（左前）、RR（右后）和 RL（左后）。

- ▷ 请务必按照标记安装车轮。

车轮定位

不均匀的胎面花纹磨损表明车轮定位不正确。

如果发生这种情况，应对车辆进行检查。

- ▷ 请与合格的专业维修中心联系。我们建议您让保时捷中心执行这项工作，因为他们拥有经过培训的维修中心专业人员，并且备有必要的零件和工具。



警告

行驶过程中的颠簸或振动

在行驶过程中，如果轮胎或车辆损坏将会导致颠簸或振动。从而使您失去对车辆的控制。

- ▷ 立即减速，但不要紧急制动。
- ▷ 停车检查轮胎。

如果无法找到故障原因，小心地将车开到最近的合格专业维修中心。

我们建议您让保时捷中心执行这项工作，因为他们拥有经过培训的维修中心专业人员，并且备有必要的零件和工具。

更换轮胎

- ▷ 安装新轮胎之前，先查看当前许可状态。
- ▷ 请仅使用经保时捷测试并认可品牌的轮胎。您可以通过轮胎上的“N..”规格代码识别这些轮胎，例如轮胎侧壁上型号名称附近的“N0”、“N1”、“N2”。

基本原则是，只能安装由同一厂家生产并且带有相同规格编号（例如“N0”、“N1”...）的轮胎。

在初始阶段，轮胎还不能达到其最大的附着摩擦力。

- ▷ 在最初的 100 到 200 km，行驶速度不要超过中等车速。

如果只在一个车桥上安装新轮胎，则前后桥轮胎不同的胎面花纹深度可能会导致车辆的行驶特性与之前相比发生明显的改变。特别是在后桥上安装新轮胎时，这种感觉会更加明显。不过，这种影响会随着轮胎使用里程的增加而不断变小。

- ▷ 根据变化的车辆操控性调节您的驾驶方式。

轮胎只能由专业人员进行安装。

当更换有故障的轮胎时，应注意确保同一车桥上两个轮胎的胎面花纹深度相差不超过 30%。

- ▷ 请不要使用来源不明的二手轮胎。

气门

- ▷ 请仅使用塑料气门帽。

更换轮胎时，必须更换橡胶气门。

如果是金属气门，请阅读安装和更换说明。请仅使用原装保时捷金属气门或按照保时捷规范和生产要求制造的同等品质的气门。

- ▷ 用气门帽保护气门芯免受污染。

气门芯脏污可能导致轮胎逐渐漏气。

冬季轮胎



警告

超过最高允许车速

超过最高允许车速将会损坏轮胎。轮胎可能会爆胎。

- ▷ 一定要遵守相应轮胎的最高允许速度要求。
- ▷ 必须将写有最高允许速度的标签贴在驾驶员的视野范围内。
请遵守所在国家 / 地区的相关法规。

- ▷ 请在寒冷季节来临之前，及时地在前后桥上安装冬季轮胎。

保时捷中心将乐于为您提供适当的建议。

- ▷ 安装新轮胎之前，先查看当前许可状态。
- ▷ 请仅使用经保时捷测试并认可的轮胎品牌。



信息

当环境温度低于 7°C 时，由于夏季轮胎的行驶性能在低温下会减弱，舒适性也会因此而降低，所以建议为车辆安装冬季轮胎。例如，当在干燥和湿滑路面上挪车或加速出弯时，可能会出现轮胎导致的颤抖噪音。

低于 -15°C 的极低温度可能会对夏季轮胎造成永久性损坏。

当冬季轮胎的胎面花纹深度下降到 4 mm 以下时，就不再适合使用。

- ▷ 请注意，除冬季轮胎之外，全天候轮胎也属于 M+S 轮胎类别。

更换车轮

- ▷ 拆下车轮后，在每个车轮上做转动方向标记和位置标记。

示例：FR（右前）、FL（左前）、RR（右后）和 RL（左后）。

- ▷ 请务必按照标记安装车轮。



信息

在冬季期间，车上携带一些物品将会非常有用：例如清除冰雪用的手刷和塑料刮刀以及撒在结冰斜坡上避免打滑的干沙子。

防滑链

防滑链只适用于在“技术数据”章节下列出的轮胎 / 车轮组合，并且只允许安装在后桥上。

- ▷ 请仅使用由保时捷推荐和认可的细链防滑链，以保证轮罩和链条之间有足够间隙。

有关认可的防滑链的信息：

- ▷ 请参阅第 230 页的“轮胎和车轮”章节。
- ▷ 车辆配备 18 英寸轮胎时，前桥也可安装防滑链，前提是要为全部四个车轮都安装保时捷认可的防滑链。
- ▷ 安装防滑链时应拆下厚垫片。

有关拆卸厚垫片的信息：

- ▷ 请参阅第 241 页的“更换车轮和拆卸 17 MM 厚垫片”章节。
- ▷ 安装防滑链之前，先清除轮罩上聚积的冰雪。
- ▷ 请遵守有关最高车速的现行国家规定。

注意

安装防滑链之前未拆下后桥上的厚垫片有损坏轮罩的风险。

- ▷ 安装防滑链之前，请务必拆下后桥上的 17 mm 厚垫片。



- A - 标称宽度 (mm)
- B - 高宽比 (%)
- C - 子午线轮胎保护带类型代码字母
- D - 轮辋直径 (英寸)
- E - 负重级别代码编号
- F - 车速代码字母

UA1-183

子午线轮胎上的铭文

速度编码字母

车速代码字母 **F** 表示此轮胎的最高允许车速。
该代码字母位于轮胎侧壁上。

- T = 最高 190 km/h
- H = 最高 210 km/h
- V = 最高 240 km/h
- W = 最高 270 km/h
- Y = 最高 300 km/h



信息

- ▷ 如果轮胎的最高额定速度低于规定的最高车速，则只有当轮胎侧壁上带有 M+S 标识时才能安装。
请注意，除冬季轮胎之外，全天候轮胎和全地形轮胎也同样受到速度限制并带有此标识。



UA1-184

- G - 轮辋宽度 (英寸)
- H - 轮辋凸缘轮廓代码字母
- I - 深槽轮辋标志
- J - 轮辋直径 (英寸)
- K - 双峰式轮辋
- L - 轮辋偏置距 (mm)

合金车轮上的铭文

信息刻印在轮胎气门附近的轮辐背面。

千斤顶

千斤顶与工具包一起放置在载荷区下方的左侧。

▷ 请参阅第 227 页的“工具包”章节。

使用提升平台或滚轮式千斤顶升起车辆

- ▷ 有关更换轮胎的信息：请参阅第 240 页的“更换车轮”章节。
- ▷ 只能在前部和后部提供的举升点处举升车辆。
- ▷ 将车辆开到提升平台上之前，确保提升平台与车辆之间有足够的空间。
- ▷ 为避免造成严重损坏，切勿在发动机、变速箱或车桥处举升车辆。

举升配备水平高度控制系统的车辆

将车辆开到提升平台上之前或使用提升平台、滚轮式千斤顶或标准千斤顶举升车辆之前：

- ▷ 手动设置标准高度，然后关闭车身水平高度控制系统。
请参阅第 176 页的“用千斤顶抬高车辆”章节。

厚垫片

- ▷ 请仅将厚垫片与保时捷认可的车轮一起使用。
安装厚垫片之前，先查看当前许可状态。
- ▷ 安装防滑链或收缩式备用轮胎时应拆下厚垫片。

警告 缺乏间隙

安装收缩式备用轮胎之前未拆下厚垫片有引发事故的风险。

- ▷ 安装收缩式备用轮胎之前，请务必拆下 17 mm 厚垫片，否则无法正确安装车轮。

注意

安装防滑链之前未拆下后桥上的厚垫片有损坏轮罩的风险。

- ▷ 安装防滑链之前，请务必拆下后桥上的 17 mm 厚垫片。



信息

- ▷ 有关拆卸厚垫片的信息：
请参阅第 241 页的“更换车轮和拆卸 17 MM 厚垫片”章节。
- ▷ 有关安装厚垫片的信息：
请参阅第 242 页的“安装 17 MM 厚垫片”章节。



车轮螺栓

- ▷ 安装之前一定要清洁车轮螺栓。
- ▷ 切勿在车轮螺栓上涂抹润滑脂。
- ▷ 更换损坏的车轮螺栓。
请仅使用专为此车型配置的原装保时捷车轮螺栓，或按照保时捷规范及生产要求制造的、具有同等品质的车轮螺栓。

紧固扭矩

车轮螺栓的紧固扭矩：
160 Nm。

安全车轮螺栓

安全车轮螺栓转接器（套筒扳手）放在工具包中。

- ▷ 利用防盗保护装置松开或拧紧车轮螺栓时，在车轮螺栓和车轮螺栓扳手之间必须使用转接器。
- ▷ 当定位套筒时，确保其与车轮螺栓的齿完全卡止。

i 信息

对于后桥装有 17 mm 厚垫片的车辆，使用钢制螺母固定车轮。车轮螺母上未安装防盗保护装置。

- ▷ 如果需要在维修中心拆下车轮，请不要忘记将安全车轮螺栓套筒与车钥匙一起移交。

维修瘪气轮胎

i 信息

只有当车辆标配配有收缩式备用轮胎或全尺寸的备用轮胎时，才随车提供更换车轮所需的工具（例如千斤顶、车轮螺栓扳手、辅助装配工具、折叠车轮楔）。保时捷中心将乐于为您提供适当的建议。

1. 尽可能在远离行车道的地方停车。
车辆必须停放在能够提供足够附着力且坚实而平整的路面上。
2. 打开危险警示灯。
3. 启用电动停车制动器。
4. 将车辆挂入 1 档或将 Tiptronic S 选档杆移至位置 P。
5. 摆正前轮。
6. 拔下点火钥匙，在配备保时捷免钥匙进入系统的车辆上关闭控制单元，以锁止方向盘，防止发动机起动。
7. 请所有乘客下车。注意其他来往车辆。
8. 在车后适当距离处设置警示三角标牌。

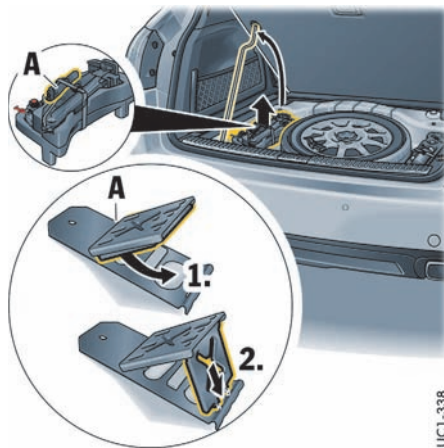

A - 车轮楔

固定车辆以防溜车

要固定车辆，使用工具包中提供的两个折叠车轮楔 A。

- ▷ 松开尼龙搭扣之后，可以拆下车轮楔。
- 1. 展开车轮楔。
- 2. 将其锁在展开位置。

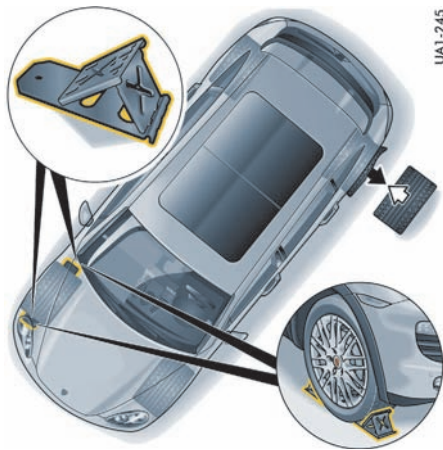

UA1-245

加注补胎胶

您可以在行李厢内载荷区下方的右侧找到补胎胶和一个带有压力表的充气泵。

补胎胶可以用来密封小的切口，特别是胎面花纹中的切口。

用补胎胶密封轮胎只是一种紧急解决方法，使您可以将车开到最近的维修中心。即使轮胎气密性好，也只能在紧急情况下短途行驶。

补胎胶组件包括：

- 一个加注瓶
- 一根加注软管
- 一个气门旋转器
- 一个备用气门芯
- 一张标有最高允许车速的胶贴
- 使用说明

3. 在对角车轮的前方和后方分别直接放置一个车轮楔。



警告

轮胎和轮辋损坏

补胎胶只适用于修复轮胎的微小损伤。如果轮辋损坏，切勿使用补胎胶。

- ▷ 仅在切口或穿孔不大于 4 mm 时使用补胎胶。
- ▷ 如果轮辋损坏，切勿使用补胎胶。



警告

有害健康的易燃补胎胶

补胎胶高度易燃并且有害健康。

- ▷ 使用补胎胶时禁止点火、明火和吸烟。
- ▷ 应避免接触到皮肤、眼睛或衣物。
- ▷ 将补胎胶放在远离儿童的地方。
- ▷ 请勿吸入蒸气。

接触到补胎胶时：

- ▷ 如果补胎胶接触到皮肤或进入眼睛，立即使用大量清水彻底清洗受影响的身体部位。
- ▷ 立即更换污染的衣物
- ▷ 如果有过敏反应，应立即就医。
- ▷ 如果吞咽了补胎胶，立即彻底漱口并喝大量的水。不要催吐。请立即就医。

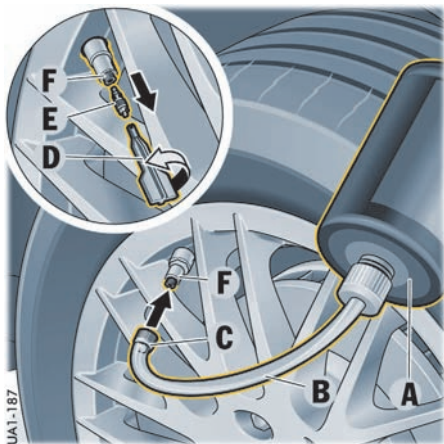

- A - 加注瓶
- B - 加注软管
- C - 加注软管塞
- D - 气门旋转器
- E - 气门芯
- F - 轮胎气门

加注补胎胶

1. 将刺破轮胎的物体留在胎内。
2. 从行李厢中取出补胎胶和不干胶贴。
3. 将胶贴粘在驾驶员视野范围内。
4. 摇动加注瓶 A。
5. 将加注软管 B 拧到加注瓶上。
此时，加注瓶开启。
6. 从轮胎气门 F 上拧下气门帽。
7. 用气门旋转器 D 从轮胎气门上拆下气门芯 E。
将气门芯放在清洁干燥的地方。

8. 拔下加注软管 B 的塞子 C。
 9. 将加注软管推到轮胎气门上。
 10. 将加注瓶保持在高于轮胎气门的位置并用力挤压，直到瓶内的补胎胶完全进入轮胎中。
 11. 从轮胎气门上拔下加注软管。
 12. 用气门旋转器 D 将气门芯 E 安全拧入轮胎气门。
 13. 连接充气泵，为轮胎充气，使轮胎气压至少达到 2.5 bar。
如果无法达到这一轮胎充气压力，则轮胎已严重损坏。
请勿继续使用此轮胎。
有关为轮胎充气的信息：
请参阅第 245 页的“为轮胎充气”章节。
 14. 将气门帽拧到轮胎气门 F 上。
 15. 驾驶大约 10 min 后检查轮胎气压。
如果轮胎气压低于 1.5 bar，不要再继续驾驶。
如果气压高于 1.5 bar，则将气压校正到规定数值。
有关轮胎气压的详细信息，请参见“技术数据”部分：
请参阅第 271 页的“冷态 (20°C) 下的轮胎气压”章节。
 16. 请与合格的专业维修中心联系。我们建议您让保时捷中心执行这项工作，因为他们拥有经过培训的维修中心专业人员，并且备有必要的零件和工具。
- 此外，还应遵循单独的补胎胶使用说明。



警告

轮胎气压损失

粘有补胎胶的轮胎气压传感器无法正确确定轮胎气压。

- ▷ 更换有故障的轮胎时，还必须更换轮胎气压传感器。



警告

损坏的轮胎

用补胎胶密封损坏的轮胎只是一种紧急维修方法。

- ▷ 请尽快到专业维修中心更换轮胎。
告知专业维修中心轮胎中含有补胎胶。
- ▷ 避免急加速和高速入弯。
- ▷ 遵守 80 km/h 的最高车速限制。
- ▷ 请务必遵守单独的补胎胶使用说明中以及充气泵上的安全指南和操作说明。

用千斤顶举升车辆



警告

在车辆下方作业

车辆可能会从千斤顶上滑脱。

- ▷ 顶起车辆以及更换车轮时，确保车内无人。
- ▷ 只能在车辆地板上的指定举升点处举升车辆。
- ▷ 切勿在上坡、下坡或向一侧倾斜的路面上使用千斤顶举升车辆。
- ▷ 千斤顶只适用于在更换轮胎时顶起车辆。
- ▷ 如果必须在车底进行工作，一定要将车辆停放在坚固支撑物上。
车用千斤顶不适用于此目的。



警告

更换车轮过程中对车身水平高度控制系统的控制操作

如有必要使用千斤顶举升车辆，则：

- ▷ 手动设置标准高度，然后关闭车身水平高度控制系统。
请参阅第 176 页的“用千斤顶抬高车辆”章节。



警告

车辆未固定

车辆可能会溜车。

- ▷ 固定车辆以防溜车。具体做法：请参阅第 236 页的“固定车辆以防溜车”章节。



信息

车辆上的千斤顶举升点上不得有污垢。

1. 稍稍松开待更换车轮的车轮螺栓。
2. 仅在提供的举升点处固定千斤顶。千斤顶支座必须完全与地面接触，且必须位于千斤顶头部的正下方。
如有必要，使用合适的支撑面。

UA1-341

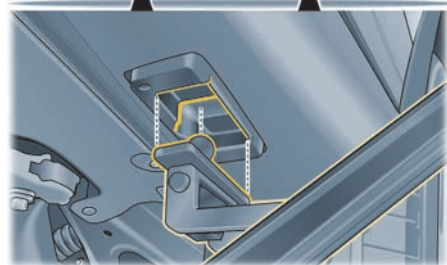

3. 紧握住千斤顶并将其上摇，直到其头部卡入车辆上的举升点。
定位千斤顶时，确保千斤顶头部正确卡入举升点的开口（如图所示）中。
4. 仅将车辆举升至待更换的车轮完全离开地面的高度。
5. 完全降下车辆后，拆下千斤顶。

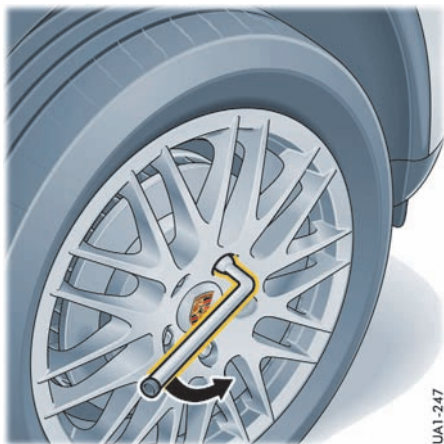

UA1-247

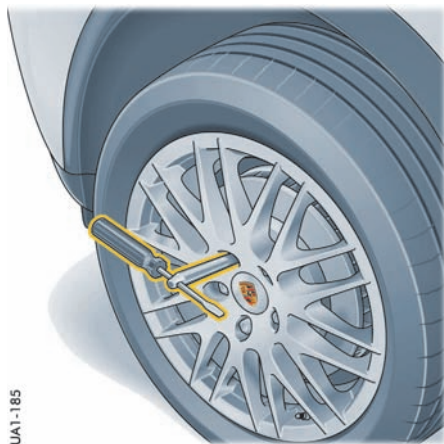

UA1-185

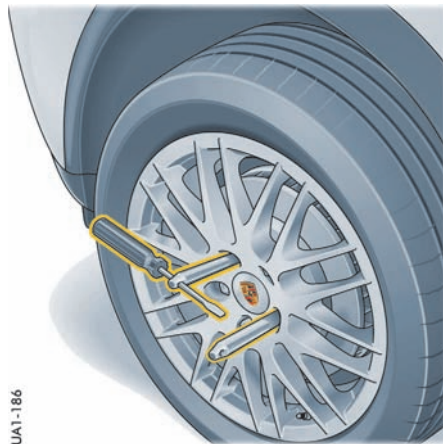

UA1-186

更换车轮

1. 拆下 1 个或 2 个车轮螺栓（见相应图示）

注意

存在损坏制动盘的风险。

▷ 更换车轮时，务必拧入辅助装配工具。

对于**未配备** PCCB 的车辆，拧入**一个**辅助装配工具

2. 拧入辅助装配工具代替车轮螺栓。

对于**配备** PCCB 的车辆，拧入**两个**辅助装配工具

3. 拆下其余的车轮螺栓。

有关车轮螺栓的更多信息：

请参阅第 235 页的“车轮螺栓”章节。

4. 取下车轮，放上新车轮。

5. 插入车轮螺栓并用手拧紧。

6. 拆下辅助装配工具并拧入其余的车轮螺栓。开始时按对角相对的顺序稍稍拧紧螺栓，使车轮位于中心。
7. 必要时为轮胎充气。请参阅第 271 页的“冷态 (20°C) 下的轮胎气压”章节。
8. 完全降下车辆并拆下千斤顶。
9. 按对角相对的顺序拧紧车轮螺栓。
10. 更换车轮之后，立即使用扭矩扳手检查车轮螺栓的紧固扭矩是否符合规定 (160 Nm)。

配备气压监控系统的车辆操作注意事项

- ▷ 对于配备轮胎气压监控系统的车辆，更换车轮后，必须更新多功能显示器上的设置：请参阅第 106 页的“轮胎气压监控系统 (TPM)”章节。

更换车轮和拆卸 17 mm 厚垫片



警告

错误安装收缩式备用轮胎

安装收缩式备用轮胎之前未拆下厚垫片有引发事故的风险。

- ▷ 安装收缩式备用轮胎之前，请务必拆下 17 mm 厚垫片，否则无法正确安装车轮。

注意

安装防滑链之前未拆下后桥上的厚垫片有损坏轮罩的风险。

- ▷ 安装防滑链之前，请务必拆下后桥上的 17 mm 厚垫片。
- ▷ 安装防滑链或收缩式备用轮胎时应拆下厚垫片。
- ▷ 如果未拆下厚垫片，则安装尺寸相同的轮胎或全尺寸备用轮胎时，不必使用辅助装配工具。
- ▷ 有关厚垫片的信息：请参阅第 235 页的“厚垫片”章节。



UA1-247

1. 拆下车轮螺母。

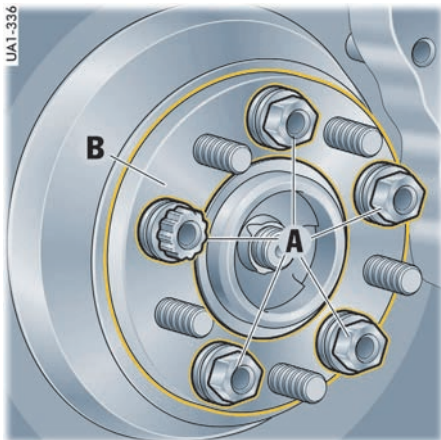

2. 拧下用于固定厚垫片 **B** 的车轮螺栓 **A**。
3. 拆下厚垫片 **B**。
4. 拧入辅助装配工具代替车轮螺栓。
5. 安装车轮。
6. 用车轮螺栓 **A** 固定车轮，该螺栓用于固定厚垫片 **B**。
插入车轮螺栓并用手拧紧。拆下辅助装配工具，然后拧入其余的车轮螺栓。开始时按对角相对的顺序稍稍拧紧螺栓，使车轮位于中心。

7. 必要时为轮胎充气。
有关轮胎气压的信息，请参见本《驾驶手册》中的“技术数据”部分：
请参阅第 271 页的“冷态 (20°C) 下的轮胎气压”章节。
8. 降下车辆并拆下千斤顶。
9. 按对角相对的顺序拧紧车轮螺栓。
10. 更换车轮之后，立即使用扭矩扳手检查车轮螺栓的紧固扭矩是否符合规定 (160 Nm)。



信息

- ▷ 厚垫片、钢制螺母和塑料护盖应存放在一起。

对于配备轮胎气压监控系统的车辆，更换车轮后，必须更新多功能显示器上的设置：

- ▷ 请参阅第 106 页的“轮胎气压监控系统 (TPM)”章节。

安装 17 mm 厚垫片

1. 拆下车轮。
2. 用车轮螺栓 **A**（用于紧固车轮）安装厚垫片。
紧固扭矩：160 Nm
3. 安装车轮。
为此，使用用于固定车轮的原装车轮螺母。
紧固扭矩：160 Nm
将塑料护盖放到钢制螺母上。



信息

车轮螺母上未安装防盗保护装置。

收缩式备用轮胎

收缩式备用轮胎位于行李厢内的载荷区下面。

对于装有 17 mm 厚垫片的车辆：

- ▷ 在**后桥**上安装收缩式备用轮胎之前，请务必拆下相应的厚垫片。
有关厚垫片的信息：
请参阅第 235 页的“厚垫片”章节。
有关拆卸厚垫片的信息：
请参阅第 241 页的“更换车轮和拆卸 17 MM 厚垫片”章节。

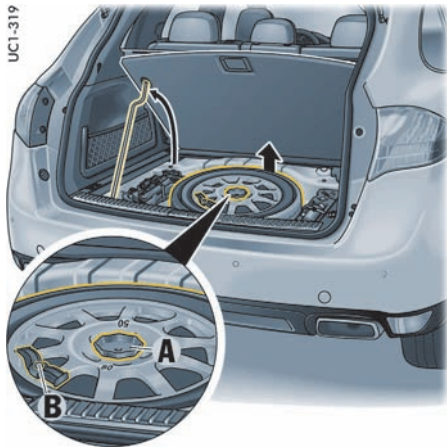

1. 拆卸旋钮 A 并将其放在螺钉 B 上。
2. 拧下螺钉 B，并拆卸固定卡子，取出收缩式备用轮胎。
3. 在对收缩式备用轮胎进行充气之前，先将其安装到车辆上。使车辆保持被千斤顶举升的状态。
有关更换轮胎的信息：
请参阅第 232 页的“更换车轮”章节。
4. 为轮胎充气。
有关轮胎气压的信息，请参见本《驾驶手册》中的“技术数据”部分：
请参阅第 271 页的“冷态 (20°C) 下的轮胎气压”章节。



警告

车辆操控性改变

使用收缩式备用轮胎可能会影响行驶特性。

- ▷ 收缩式备用轮胎只能在紧急情况下用于短距离行驶。
基于安全考虑，应在达到胎面磨损标记（轮胎凹槽中的橡胶凸起，1.6 mm 高）之前更换轮胎。
- ▷ 切勿停用保时捷稳定管理系统 (PSM)。
- ▷ 避免急加速和高速入弯。
最高允许时速为 **80 km/h**，由于车辆特性和磨损程度发生变化，不得超过该速度。
- ▷ 不要使用其他车型的收缩式备用轮胎。
- ▷ 不要将您车辆上的收缩式备用轮胎安装到其他车辆上。
- ▷ 一辆汽车只能安装一个收缩式备用轮胎。

使用收缩式备用轮胎之后

- ▷ 拧松气门芯放气。



信息

- 轮胎只有在几小时后会恢复到原来的形状。只有在轮胎恢复原形后，才可将其放入行李厢内的备胎坑中。
- 收缩式备用轮胎只能由制造商进行维修。

- ▷ 如果收缩式备用轮胎发生故障：
请与合格的专业维修中心联系。我们建议您让保时捷中心执行这项工作，因为他们拥有经过培训的维修中心专业人员，并且备有必要的零件和工具。

备用轮胎



警告

车辆操控性改变

备用轮胎的车轮和轮胎尺寸以及轮胎品质可能与标准车轮有所不同。如果使用的备用轮胎与标准车轮不同，可能会影响行驶特性。

- ▷ 备用轮胎只能在紧急情况下用于短距离行驶。
基于安全考虑，应在达到胎面磨损标记（轮胎凹槽中的橡胶凸起，1.6 mm 高）之前更换轮胎。
- ▷ 切勿停用保时捷稳定管理系统 (PSM)。
- ▷ 如果备用轮胎的寿命已超过 4 年，则只能在轮胎瘪气时使用备用轮胎。
- ▷ 避免急加速和高速入弯。
如果安装的备用轮胎与车辆的其他三个轮胎不同，则最高允许时速为 **80 km/h**。不得因行驶特性改变或磨损原因而超过此最高车速。

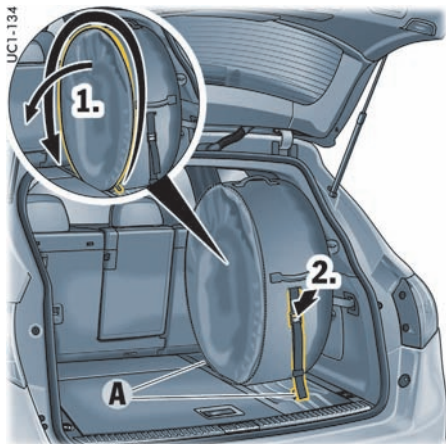

从备胎架上取下备用轮胎



警告

备用轮胎取下方式不当

备用轮胎非常重（高达约 35 kg）。

▷ 小心地从备胎架上取下备用轮胎。

1. 打开备胎罩（拉链）。
2. 松开张紧皮带，并将其从载荷区前后方的固定点 A 上分离。

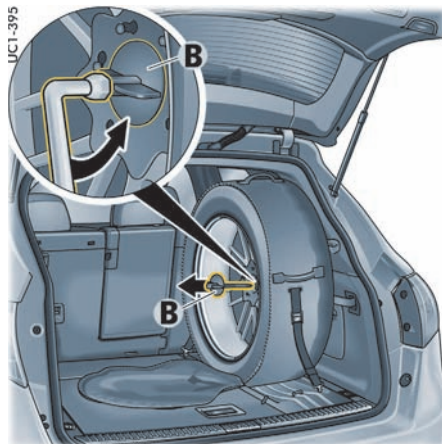

3. 使用工具包中的车轮螺栓扳手拧下备胎架 B。

4. 从装载区取出备用轮胎。

5. 逆时针转动固定片 C。

6. 拆下转接器 D 和固定片 C。

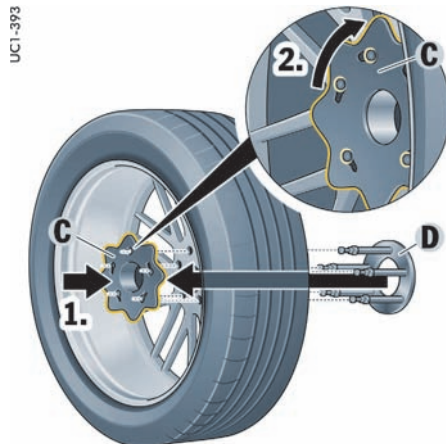

将备用轮胎安装到备胎架上

1. 安装转接器 D 和固定片 C。

2. 将固定片 C 顺时针转动到极限位置。

3. 将轮胎放在备胎罩内，将张紧皮带放在胎面花纹外围，并拉上拉链。

4. 将备用轮胎和备胎罩抬入位。

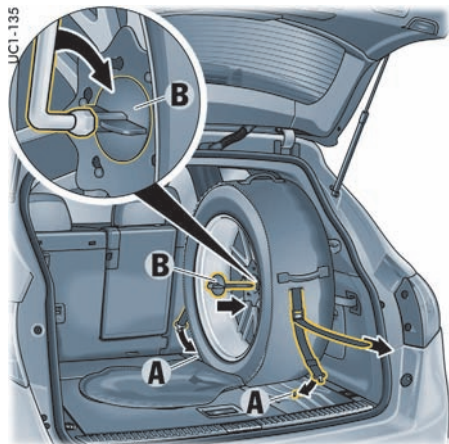

5. 拉开拉链，使用工具包中的车轮螺栓扳手拧入备胎架 B。



警告

备胎架未完全紧固

如果备胎架未完全紧固，备用轮胎可能会从备胎架上脱开，如果其因车辆制动、转向或发生事故而滑动，可能会危及乘员的安全。

▷ 请遵照备胎架 B 的紧固扭矩 (20 Nm)。

6. 使用扭矩扳手（未包含在工具包中）检查备胎架的紧固扭矩 (20 Nm)。
7. 将张紧皮带套在载荷区前后方的固定点 A 上。

8. 检查胎面花纹外围张紧皮带的位置，必要时进行调整。
9. 拉紧张紧皮带。
10. 拉上备胎罩（拉链）。



信息

根据后排座椅位置的不同，安装备用轮胎时可能会有噪音。

▷ 将后排座椅移至最靠前的位置，并将靠背调节到垂直位置。

为轮胎充气

带有压力表的充气泵位于行李厢内载荷区下方的右侧。

▷ 请仔细阅读充气泵的操作说明。

1. 将充气泵的充气软管拧到轮胎气门上。
2. 拆下发动机舱盖上的盖罩。

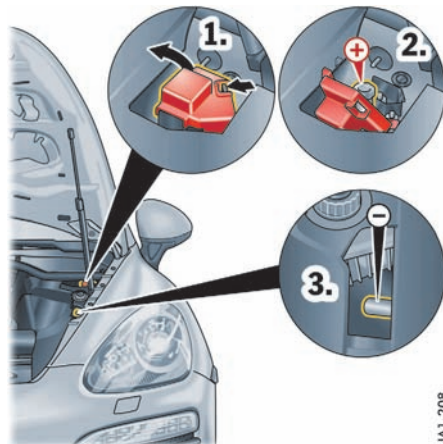

+ = 跨接起动正极端子

- = 跨接起动接地点

3. 将充气泵的夹子夹到跨接起动的端子上。请务必遵照以下顺序进行操作：
- 打开跨接起动正极端子的盖 (+)。
 - 将正极导线（红色）连接到跨接起动正极端子 (+)。
 - 将负极导线（黑色）连接到跨接起动负极端子 (-)。

UAI-208



警告

充气泵的充气软管会很热

充气泵的充气软管在充气过程中可能会变得很热。

▷ 戴上手套。

4. 开启充气泵。

几分钟后将达到所需的充气压力。

5. 关闭充气泵。

6. 使用压力表检查充气压力。必要时为轮胎放气或充气。

再次检查充气压力。

7. 拧下充气泵的充气软管。

降低充气压力

1. 关闭充气泵。

2. 拧开充气软管上的放气螺钉，直到达到正确的充气压力。

电气系统

为避免电气或电子系统出现损坏和故障，电气附件的安装工作应由合格的专业维修中心进行。我们建议您让保时捷中心执行这项工作，因为他们拥有经过培训的维修中心专业人员，并且备有必要的零件和工具。

▷ 请仅使用经保时捷许可的附件。



警告

对电气系统进行操作时出现短路

操作车辆的电气系统可能会引起短路。短路可能导致起火。

▷ 对车辆电气系统进行任何工作之前，先断开蓄电池负极端子。

继电器

只能由授权的维修中心对继电器进行检查或更换。

插座

电气附件可以连接到 12 V 插座上。

根据车辆装备情况，插座可能位于以下位置：

- 手套箱下方
- 前排杯座中
- 中控台上的杂物盒中（右侧）
- 装载区中（左侧）
- 后部中控台中



信息

- 插座的最大电负荷为 20 A，但仅限未打开其他用电设备时。如果多个用电设备同时工作，则每个插座的电负荷不要超过 10 A。
- 即使在点火装置关闭或拔下点火钥匙后，插座及其连接的电气附件也会工作。如果发动机未运转且附件已打开，车辆蓄电池将会放电。30 分钟后电源中断，以保护车辆蓄电池。如果要重新打开用电设备，则必须打开一次点火装置。

更换保险丝

为避免由于短路和过载造成电气系统损坏，各个电路都由保险丝保护。

发动机舱内有一个保险丝盒。仪表板外侧两端有两个附加保险丝盒。

1. 关闭保险丝熔断的用电设备。
2. 打开保险丝盒盖。
3. 用塑料夹钳将相应的保险丝从槽中取出，以进行检查。
可通过熔化的金属条识别熔断的保险丝。
4. 只能将熔断的保险丝更换为额定值相等的保险丝。
我们建议您使用原装保时捷保险丝进行更换。



信息

- ▷ 如果保险丝反复熔断，必须立即排除故障原因。
请与合格的专业维修中心联系。我们建议您让保时捷中心执行这项工作，因为他们拥有经过培训的维修中心专业人员，并且备有必要的零件和工具。
- ▷ 在更换保险丝时使用塑料夹持器。可在仪表板上的保险丝盒盖中找到。
- ▷ 在仪表板上的两个保险丝盒盖都有备用保险丝（左侧：7.5 A 和 10 A；右侧：20 A 和 25 A）。

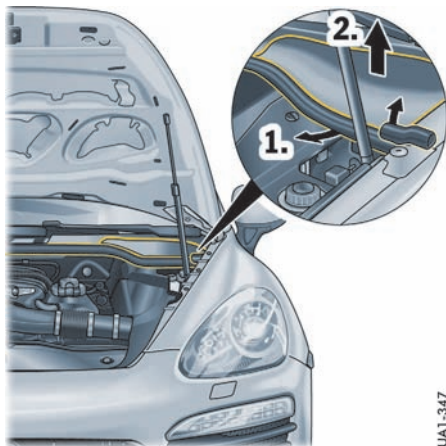

打开发动机舱内的保险丝盒盖

1. 拆下盖罩。

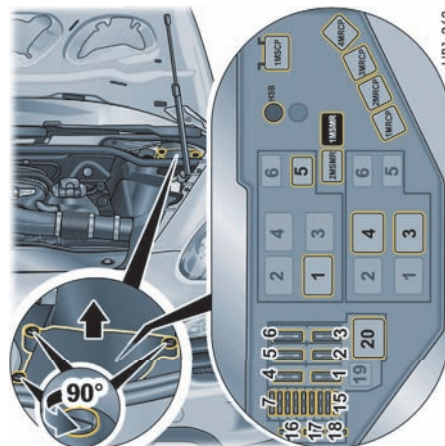

2. 用螺丝刀将保险丝盒盖的扭锁逆时针转动 90°，然后拆下盖。

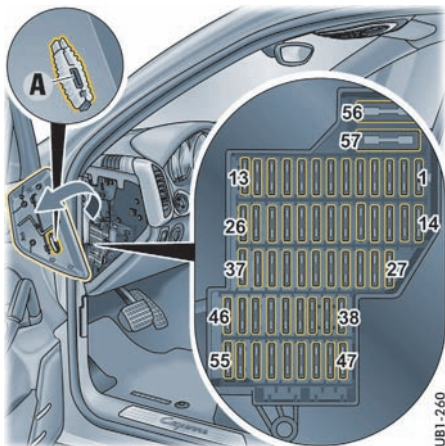

仪表板左侧的保险丝盒

打开仪表板左侧和右侧的保险丝盒盖

1. 用螺丝刀小心地撬下塑料护盖，然后将其拆下。
2. 用塑料夹钳小心地拆下保险丝。

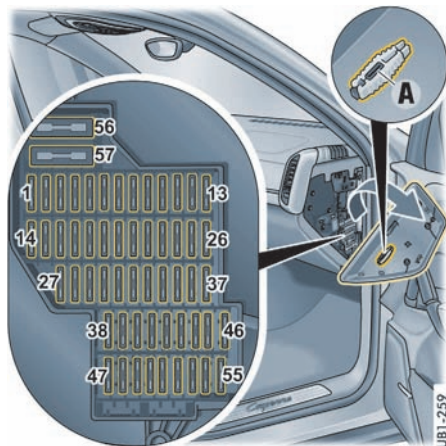

仪表板右侧的保险丝盒

仪表板左侧的保险丝盒

编号	名称	A
1	座椅位置记忆控制单元，左侧； 左侧座椅的座椅调节开关	25
3	双音喇叭继电器	15
4	前雨刷器电机	30
5	可倾/滑动式天窗电机、全景式天窗电机	30
7	转向柱调节控制单元	15
8	轮胎气压监控系统控制单元、底盘控制 开关	5
9	挡风玻璃加热、车灯开关、雨量传感器/ 光线传感器、蓝牙手持电话充电座、手机 预留装置	5
10	全景式天窗遮阳卷帘的电机	30
13	副低音音箱(Bose/Burmester)	30
14	BCM1	30
16	中控锁控制单元/电动车窗、驾驶员侧 车门	30
17	发动机舱盖触点开关、备用喇叭	5
18	BCM1	30
19	V6/V8：发动机控制单元	5
20	BCM1	30
21	V8 发动机：循环泵、空调 非 V8 发动机：余热循环泵继电器	10
22	BCM1	30
23	CAN 网络网关/诊断插座、电子点火锁、 电动转向柱锁、车灯开关	7.5
24	左侧挡风玻璃加热	30
25	右侧挡风玻璃加热	30
26	混合动力发动机：蓄电池风扇	15
27	混合动力发动机：蓄电池管理系统、 NT 显示器继电器、水平高度控制单元	5
28	混合动力发动机：电源电子装置	5
29	混合动力发动机：轴促动器	5

编号	名称	A
30	混合动力发动机：单独的动力组件（液压泵）、转向机构	5
32	混合动力发动机：空调压缩机	15
33	中控锁控制单元 / 电动车窗，左后车门	30
36	电动停车制动器开关	5
37	混合动力发动机：蓄电池风扇	15
38	混合动力发动机：电源电子装置、蓄电池风扇继电器	5
39	混合动力发动机：轴促动器	30
40	混合动力发动机：蓄电池风扇继电器	30
41	混合动力发动机：蓄电池管理系统	10
42	内后视镜	5
44	座椅通风	5
45	BCM2、发动机控制单元	5
47	CAN 网络网关 / 诊断插座、停车辅助系统	5
48	起动机继电器、电动停车制动器的离合器传感器、制冷剂压力传感器	10
49	ACC 雷达传感器	7.5
52	后雨刷器电机	15
53	转向柱开关模块、左侧尾灯	5
54	左侧氙气大灯	25
56	车身水平高度控制系统压缩机继电器	40
57	前部空调的鼓风机调节器	40

仪表板右侧的保险丝盒

编号	名称	A
1	PDCC 控制单元	10
2	PASM 控制单元	15
3	后差速锁控制单元	10
4	后差速锁控制单元	30
9	中控锁控制单元 / 电动车窗，右后车门	30
10	行李厢灯	15
11	中控锁控制单元 / 电动车窗、乘客侧车门	30
12	HangOn 促动器	30
14	安全气囊控制单元、座椅占用检测	10
16	PSM 控制单元、电动停车制动器、PDCC	5
17	右侧氙气大灯	25
19	变速箱控制单元 / 变速箱预留线束	5
20	座椅位置记忆控制单元，右侧； 右侧座椅的座椅调节开关	25
21	后排座椅加热	25
22	前排座椅加热	25
23	电动尾门控制单元	25
24	电视调谐器	10
25	后鼓风机调节器	30
26	加热式后窗	30
28	变速箱控制单元（不带起/停止功能）、 变速箱油泵	20
29	PSM 控制单元 / PSM 阀	30
30	HangOn 促动器	5
31	BCM2	20
33	BCM2	15
34	BCM2	15

编号	名称	A
35	车辆跟踪系统控制单元	5
36	BCM2	20
38	点烟器、杂物盒插座、手套箱下方的插座	15
39	后部插座、行李厢中的插座	15
40	后座娱乐系统	10
43	后差速锁控制单元、HangOn 促动器	10
44	空调日照传感器 / 空气质量传感器、 右侧尾灯	5
45	DC/DC 转换器（起/停止功能）	30
46	DC/DC 转换器（起/停止功能）	30
50	前部空调、后部空调控制面板	10
51	PCM 3.1	10
52	组合仪表	5
53	转向柱开关模块 / 加热式方向盘、 倒车摄像头控制单元、罗盘显示屏	10
54	车顶控制台	7.5
56	PSM 控制单元 / PSM 泵	40
57	电动停车制动器控制单元	40

发动机舱内的保险丝和继电器座

编号	保险丝盒 A	A
1	V6/V8: 起动机继电器	40
3	V6/V8/ 混合动力发动机: 二次空气泵	40
4	混合动力发动机: 真空泵继电器	30
7	V8 发动机: 杆式点火线圈	15
	V6/ 混合动力发动机: 杆式点火线圈	20
8	V8 发动机: 油箱通风阀、增压压力阀、分流阀、进气管转换阀、曲轴箱除冰器	15
	V6 发动机: 水泵增压空气冷却器	10
9	V8 发动机: 发动机控制单元、流量控制阀	20
	V6/ 混合动力发动机: 发动机控制单元	30
10	V8 发动机: 油箱泄漏诊断、二次空气泵、霍尔传感器、机油油位传感器 V6: 二次空气泵、持续运行水泵继电器 混合动力发动机: 真空泵、二次空气泵、油箱泄漏诊断 所有发动机: 散热器风扇控制单元、制动踏板传感器	10
11	V8 发动机: 气门升程调节器、凸轮轴控制器、图谱控制式节温器 V6: 温度 / 机油油位传感器	15 7.5

编号	保险丝盒 A	A
12	V6: 持续运行水泵	10
13	燃油泵系统控制单元	25
14	混合动力发动机: 可控式机油泵控制阀、高压燃油泵流量控制阀、油箱通风阀、二次空气阀、主水泵阀、电动机机械旁通阀 V6: 可控式机油泵控制阀、油箱通风阀、二次空气阀、凸轮轴控制器、片状阀进气调节器	15
15	所有发动机: 主继电器 混合动力发动机: 发动机控制单元	10
16	混合动力发动机: 电动水泵 V6: 高压燃油泵的流量控制阀	10
17	三元催化器上游的氧传感器	15
18	V6/V8/ 混合动力发动机: 三元催化器下游的氧传感器	10

蓄电池 (12 V)

蓄电池位于左前座椅下面。

▷ 只能由专业的维修中心技术人员拆卸及安装蓄电池。



警告

电击、短路或失火

接触车辆的带电部件可能会受到电击。

对车辆电气系统进行操作时可能会造成短路，短路可能导致起火。

▷ 对车辆电气系统进行任何工作之前，先断开蓄电池负极端子。

▷ 确保工具或导电的首饰（戒指、项链、表链等）不会与车上的带电部件接触。



警告

爆鸣气起火或爆炸

对铅酸蓄电池充电时，会形成高度易爆的混合气。

▷ 对车辆电气系统进行任何工作之前，先断开蓄电池负极端子。

▷ 请勿用干布擦拭蓄电池，以免产生静电。

▷ 在接触蓄电池之前，先与车辆接触，释放身体所带的静电荷。

▷ 严禁在蓄电池附近吸烟，严禁使用明火。还要注意避免在电缆接触等情况下产生火花。

▷ 请仅在开阔或通风良好的场所

对车辆进行操作。

注意

存在发电机和电子控制单元短路、起火及损坏的风险。

- ▷ 只能由专业的维修中心技术人员拆卸及安装蓄电池。
- ▷ 对车辆电气系统进行任何工作之前，先断开蓄电池负极端子。
- ▷ 确保工具或导电的首饰（戒指、项链、表链等）不会与车上的带电部件接触。
- ▷ 切勿将充电电缆 / 跨接导线直接连接到蓄电池。这可能会损坏蓄电池传感器。请务必将充电电缆 / 跨接导线连接到发动机舱内的跨接起动端子上。

有关外部电源 / 跨接起动的信息：

- ▷ 请参阅第 253 页的“外部电源，跨接起动”章节。

注意蓄电池上的警告信息



阅读操作说明



佩戴护眼装置



请勿使儿童靠近



爆炸的危险

对蓄电池进行充电时，会产生高度易爆的气体混合物，因此：



禁止点火、火花、明火和吸烟。

操作电缆和电气设备时应避免产生火花和导致短路。

如果是带有中央通风装置的蓄电池，软管管口处的爆炸性气体浓度会更高。气体通风软管不得扭结或被脏物堵塞。



腐蚀灼伤的危险

蓄电池电解液具有高度的腐蚀性，因此请佩戴安全手套和护眼装置。不要倾斜蓄电池，否则电解液会从通风口溢出。

急救

如果电解液溅入眼中，应立即用大量清水冲洗几分钟。

请立即就医。

如果电解液溅到皮肤上或衣物上，应立即用有泡沫的肥皂水中和，并用大量的水冲洗。

如果误吞了电解液，请立即就医。



弃置

将废旧蓄电池交给蓄电池收集站。



切勿将废旧蓄电池与生活垃圾一起弃置。

充电状态

如果蓄电池充电状态良好，可以防止出现起动故障，并且有利于确保更长的使用寿命。交通密度以及噪音、排气和油耗的相关要求会导致发动机转速降低，从而减少发电机的输出。大量使用用电设备则会导致电量需求明显提高。

为避免蓄电池意外放电：

- ▷ 在市区慢行、短途行驶和排队等候时，应该关闭不需要的用电设备。
- ▷ 离开车辆时，请务必拔下点火车匙；对于配备保时捷免钥匙进入系统的车辆，请务必关闭点火装置。
- ▷ 避免在发动机未运转时使用保时捷通讯系统 (PCM)。
- ▷ 请参阅第 255 页的“对蓄电池进行充电”章节。



信息

在寒冷季节里，或者如果您主要短途驾驶，有必要经常为蓄电池充电。

蓄电池的维护

- ▷ 保持蓄电池表面清洁、干燥。
- ▷ 确保端子卡箍和通风软管牢固固定。

冬季驾驶

车外温度较低时，蓄电池供电和储存电能的能力会有所下降。此外，由于在冬季使用加热式后窗以及更频繁地使用辅助照明、风扇和挡风玻璃雨刷器等，会使蓄电池负载过重。

- ▷ 在冬季来临之前应对蓄电池进行检查。



信息

使蓄电池保持在充满电的状态，以防其冻结。没电的蓄电池在 -5°C 时便会冻结，但充满电的蓄电池则在 -40°C 时才会冻结。

- ▷ 如果蓄电池冻结，则连接跨接导线之前先对其进行解冻。

车辆的闲置

如果车辆在车库或维修中心闲置的时间过长，应关闭车门和罩盖。

- ▷ 请拔下点火车匙、断开蓄电池（如有必要）或（对于配备保时捷免钥匙进入系统的车辆）关闭点火装置。



信息

- ▷ 断开蓄电池时，防盗警报系统停止工作。如果在断开蓄电池之前已锁止车辆，则重新连接蓄电池时会触发警报。停用防盗警报系统：
- ▷ 锁止车辆并再次解锁。

防盗警报系统、中控锁

- ▷ 中控锁和防盗警报系统的状态不会因断开蓄电池而改变。



信息

即使车辆没有使用，蓄电池也会放电。

- ▷ 为保证蓄电池正常工作，必须每 6 个星期左右为蓄电池充一次电，即连接到充电器。
- ▷ 将拆下的蓄电池存放在背光、阴凉但不会结霜的地方。

更换蓄电池

蓄电池会出现正常磨损；其使用寿命主要取决于您的精心呵护、气候条件及使用条件（行驶距离、负载）。

通过蓄电池外壳上的详细信息，无法确定所选蓄电池是否符合保时捷的所有特殊要求。

- ▷ 只能由专业的维修中心技术人员拆卸及安装蓄电池。
- ▷ 进行更换时，请仅选用符合您车辆特殊要求的蓄电池。我们建议您使用原装保时捷蓄电池。
- ▷ 在安装新蓄电池后，必须在控制单元内进行初始化。请与合格的专业维修中心联系。我们建议您让保时捷中心执行这项工作，因为他们拥有经过培训的维修中心专业人员，并且备有必要的零件和工具。
- ▷ 请遵照蓄电池的弃置说明。

车辆投入使用

连接蓄电池后或为**电量完全耗尽**的蓄电池充电后，仪表板上的 PSM 警示灯亮起，并且仪表板的多功能显示器上显示一条信息以指示发生故障。

此故障可以用几个简单的步骤进行排除：

1. 起动发动机。

为此，将点火钥匙或（对于配备保时捷免钥匙进入系统的车辆）控制单元转到点火锁位置 **2 两次**。

2. 在车辆处于静止的状态下，向左侧和右侧分别进行若干次转向操作，然后驾驶车辆直线行驶一段距离，直到 PSM 警示灯熄灭且故障信息从仪表板的多功能显示器中清除。

3. 如果警告**不**消失，则：

小心驾驶车辆前往最近的合格专业维修中心，排除故障。

4. 警告消失后：

将车辆停在一个合适的位置。

5. 存储电动车窗的极限位置。

有关存储电动车窗极限位置的信息：

▷ 请参阅第 71 页的“连接车辆蓄电池后，存储车窗的极限位置”章节。

6. 对配备轮胎气压监控系统的车辆上的轮胎进行设定。

有关设定轮胎气压监控系统的信息：

▷ 请参阅第 106 页的“轮胎气压监控系统 (TPM)”章节。

7. 为配备可倾/滑动式天窗或全景式天窗的车辆存储极限位置。

有关存储可倾/滑动式天窗极限位置的信息：

▷ 请参阅第 73 页的“存储可倾/滑动式天窗的极限位置”章节。

有关存储全景式天窗极限位置的信息：

▷ 请参阅第 75 页的“存储全景式天窗的极限位置”章节。

外部电源，跨接起动

如果蓄电池已完全放电，可以使用其他车辆的蓄电池进行起动，或通过跨接电缆将其他车辆的蓄电池作为外部电源。

两个蓄电池都必须为 12 V。救援蓄电池的容量 (Ah) 必须大致相当于或大于放完电的蓄电池的容量。

放完电的蓄电池必须正确连接至车辆电气系统。



警告

散热器风扇、传动皮带或发动机区域内的其他运动部件

在发动机舱内进行操作时，双手、手指、衣物（领带、袖子等）、项链或长发可能会被卷入散热器风扇或传动皮带等运动的部件中。

即使已关闭发动机并拔出点火钥匙，散热器风扇仍可能开始运转（具体取决于温度）。

▷ 在发动机和散热器风扇区域内进行操作时要格外小心。散热器和散热器风扇安装在车辆的前部。

▷ 请格外小心，以确保身体的任何部位、衣物或首饰不会被卷入散热器风扇、传动皮带或其他运动的部件。

▷ 正确布置跨接导线，避免发动机舱中运动的部件将其钩住。



警告

电气系统或跨接导线短路和失火

起动车辆时，使用的跨接导线不合适或遵循的步骤不正确都会引起短路。短路可能导致起火。

- ▷ 请仅使用横截面足够大并且带有绝缘夹的标准跨接导线。请务必按照跨接导线制造商提供的说明进行操作。
- ▷ 两辆车不得相互接触，否则，连接正极端子后会立即通电。
- ▷ 确保工具或导电的首饰（戒指、项链、表链等）不会与车上的带电部件接触。



警告

腐蚀性的电解液

铅蓄电池中含有腐蚀性的蓄电池电解液。

- ▷ 不要使蓄电池倾斜。



警告

爆鸣气起火或爆炸

跨接起动过程中，蓄电池周围可能产生高度易爆的气体混合物。

- ▷ 应使火源（如明火、燃烧的香烟或由于接触电缆而造成的火花）远离蓄电池。

注意

存在因短路而发生损坏的风险。

- ▷ 连接跨接导线之前，必须对冻结的蓄电池进行解冻。

外部电源 / 跨接起动

请务必遵照以下顺序进行操作：

1. 打开跨接起动正极端子的盖 (+)。
2. 首先将正极（红色）导线连接到跨接起动正极端子 (+)，然后连接到救援蓄电池的正极端子。
3. 首先将负极（黑色）导线接至救援蓄电池的负极端子，然后接至跨接起动的接地点 (-)。

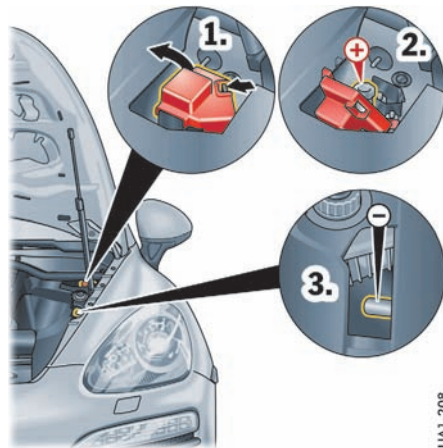

UA1-208

+ = 跨接起动正极端子

- = 跨接起动接地点

4. 使救援车辆的发动机以较高的转速运转。

5. 起动发动机。

使用跨接导线尝试起动车辆时，请不要超过15秒。之后至少等待一分钟。

6. 首先将负极导线从跨接起动接地点 (-) 上断开，然后从救援蓄电池的负极端子上断开。
7. 首先将正极导线从救援蓄电池的正极端子上断开，然后从跨接起动正极端子 (+) 上断开。
8. 关闭跨接起动正极端子 (+) 的盖。

更换灯泡



警告

双氙气大灯的部件可能会造成电击

安装好的大灯带有高电压。

- ▷ 靠近大灯操作时，应加倍小心。
- ▷ 更换灯泡前，先关闭车灯和点火装置。

注意

存在因灯泡瓦数不正确而造成损坏的风险。如果使用了高瓦数的灯泡，可能会损坏大灯外壳。

- ▷ 请仅使用本《驾驶手册》中指定的灯泡。

注意

存在因短路而发生损坏的风险。

- ▷ 更换灯泡时，请务必关闭相关用电设备。



信息

- ▷ 灯泡必须干净、无油脂。
- ▷ 切勿用手直接接触灯泡。更换灯泡时请垫上布或软纸。
- ▷ 一定要随车携带备用灯泡。某些国家强制要求携带备用灯泡。

对蓄电池进行充电

您的保时捷中心乐于为您推荐合适的充电器。

- ▷ 请务必遵照充电器制造商提供的使用说明。
- ▷ 如果蓄电池冻结，则充电之前应首先将其解冻。
- ▷ 对蓄电池充电时，确保充分通风。

1. 将充电器连接到跨接起动端子。
只有正确连接充电器后，才可将其插入电源插座并打开。
2. 打开充电器。
3. 对蓄电池充电后，先关闭充电器，然后再断开与蓄电池的连接。
4. 请参阅第 253 页的“车辆投入使用”章节。

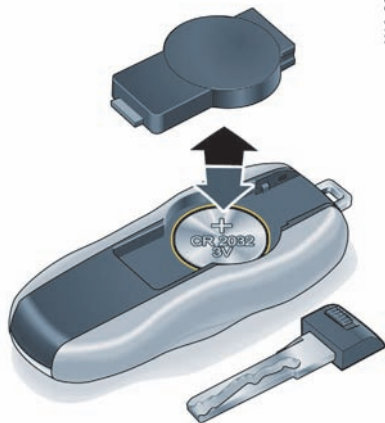

更换电池

1. 拔下紧急车匙。

有关紧急车匙的信息：

- ▷ 请参阅第 24 页的“紧急车匙”章节。
- 2. 用一把小螺丝刀撬开车匙壳体背面的护盖。
- 3. 更换电池（检查电池极性）。
- 4. 重新安装护盖并将其压紧。
- 5. 插入紧急车匙。

更换车钥匙（遥控器）电池



信息

- ▷ 请遵守电池的弃置规定。

车钥匙

如果遥控器内的电池电量过低，仪表板的多功能显示器上将显示信息“更换点火钥匙电池”。此时应更换电池。

大灯

注意

存在由于磨损和高温而造成大灯损坏的风险。

- ▷ 不要在大灯附近加上任何覆盖物（例如“防石击护板”或薄膜）。



信息

大灯可能由于温度和湿度的变化而起雾。当您驾驶足够远的距离后，雾气会消失。

- ▷ 为确保最佳通风效果，不要盖住大灯与车身之间的间隙。

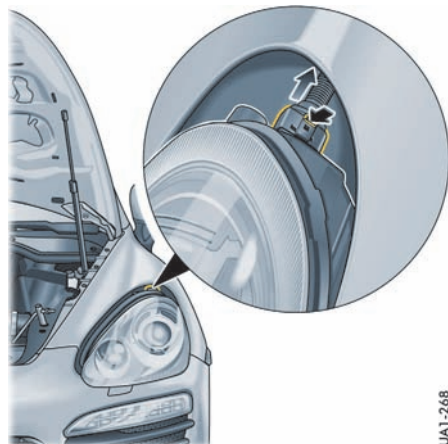
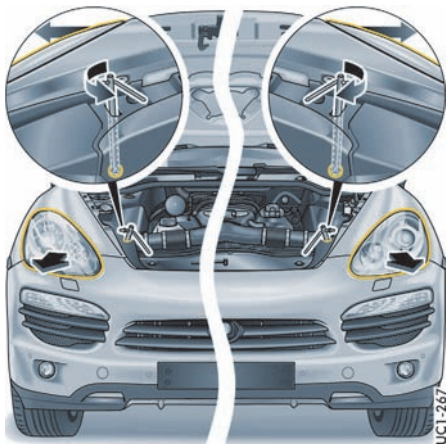

拆卸大灯

1. 关闭点火装置并拔下点火车匙或（对于配备保时捷钥匙进入系统的车辆）拔出控制单元。

有关从点火锁中取下控制单元的信息：

- ▷ 请参阅第 139 页的“紧急操作 - 解锁点火车匙 / 控制单元”章节。
2. 打开发动机舱盖。
 3. 从随车工具包中取出套筒扳手。
 4. 将套筒扳手放到大灯锁止机构上，顺时针（沿行驶方向）转动左侧大灯 / 逆时针旋转右侧大灯，直到您感觉到并听到大灯解锁。接着继续转动，直到大灯从翼子板完全松开为止。

5. 将大灯从翼子板向前拉出大约 10 cm。

6. 压回接头的分离凸舌并拔下接头。

7. 完全拉出大灯。

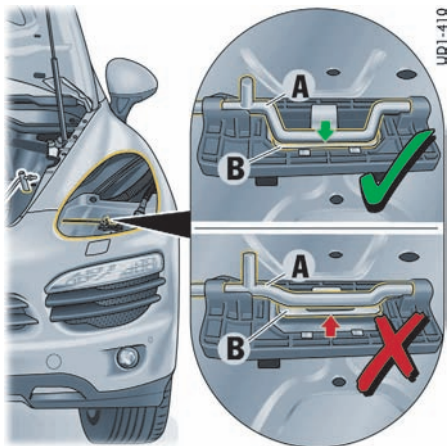

UDI-410

安装大灯



信息

在安装大灯时，必须用锁止杆 A 将弹簧 B 完全压下并保持不动。

如果弹簧 B 没有被锁止杆 A 完全压下并保持不动，请执行以下操作：

- ▷ （沿车辆行进的方向看）用套筒扳手顺时针转动左侧大灯 / 逆时针转动右侧大灯；必要时握住大灯。

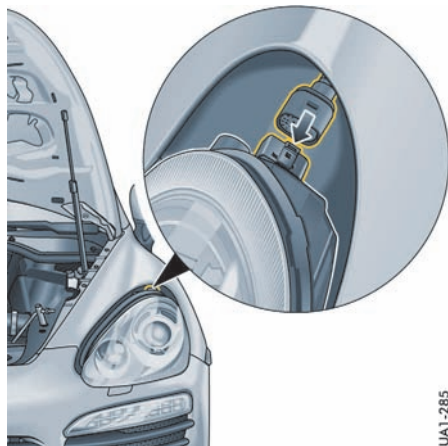

UA1-285

1. 将大灯插入翼子板，连接接头并将大灯完全推入翼子板中。

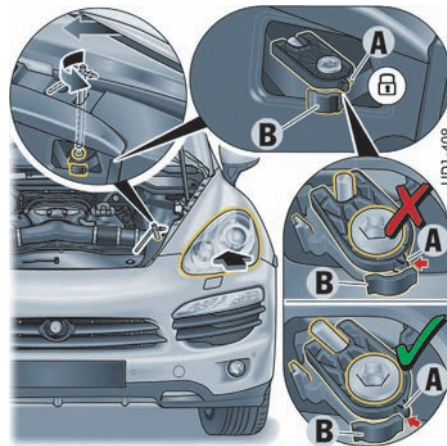

UDI-409

左侧大灯的锁止机构

2. 将大灯向后推，然后（沿车辆行进的方向看）用套筒扳手逆时针转动左侧大灯 / 顺时针转动右侧大灯，直到转不动并完全锁止大灯为止。此时应该能够感觉到和听到大灯锁止机构入位。

UD1-286

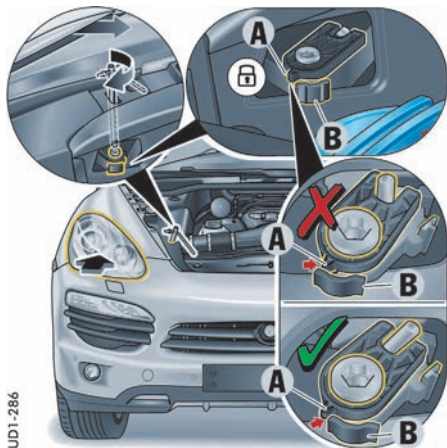

右侧大灯的锁止机构

i 信息

当大灯锁止机构的卡扣 **A** 露在导向装置 **B** 外，即说明大灯已正确锁紧。此时，凸耳 **A** 朝向前方（沿行驶方向）。

3. 检查大灯锁止机构。
4. 检查大灯是否牢固入位。
5. 拆下套筒扳手并放回工具包中。
6. 关闭发动机舱盖。

UA1-277

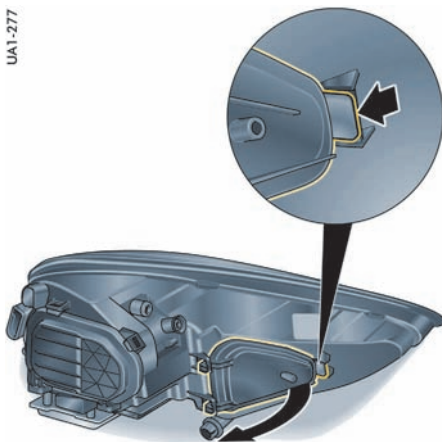

更换静态弯道灯灯泡 (H11)

1. 拆下大灯。

有关拆卸大灯的信息：

▷ 请参阅第 256 页的“拆卸大灯”章节。

2. 按下分离凸舌并打开灯罩。

UA1-280

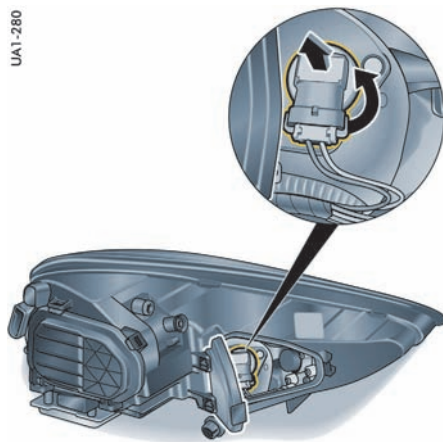

3. 逆时针转动灯泡插座并将其拆下。

UA1-281

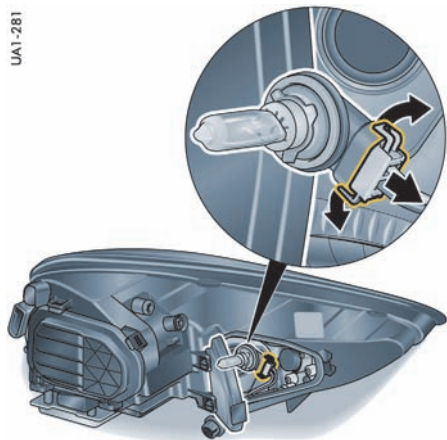

4. 拉开接头上的两个分离凸舌，从灯泡插座中拉出接头。
5. 更换有故障的灯泡。
确保灯泡已安装到正确位置。
6. 闭合大灯灯罩。
分离凸舌必须完全卡入位。
7. 安装大灯。

有关安装大灯的信息：

▷ 请参阅第 257 页的“安装大灯”章节。

8. 检查灯泡的工作情况。

UA1-277

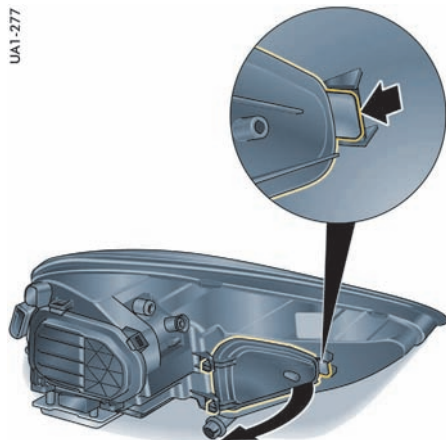

更换辅助远光灯灯泡 (H7)

1. 拆下大灯。

有关拆卸大灯的信息：

▷ 请参阅第 256 页的“拆卸大灯”章节。

2. 按下分离凸舌并打开灯罩。

UA1-278

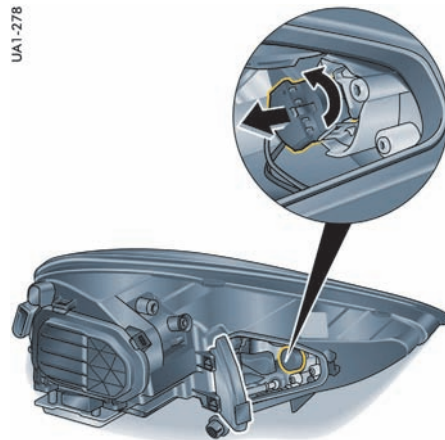

3. 逆时针转动灯泡插座并将其拆下。

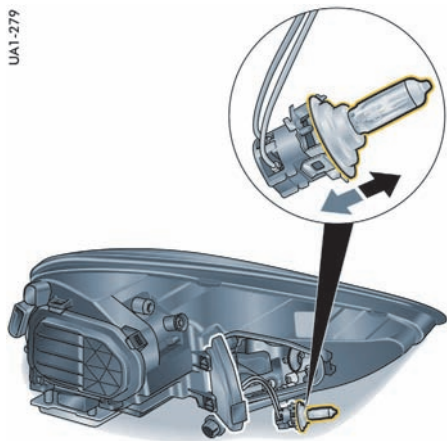

4. 拆下有故障的灯泡并更换。
5. 插入灯泡插座并沿顺时针方向转动。确保灯泡已安装到正确位置。
6. 闭合大灯灯罩。
分离凸舌必须完全卡入位。
7. 安装大灯。

有关安装大灯的信息：

▷ 请参阅第 257 页的“安装大灯”章节。

8. 检查灯泡的工作情况。

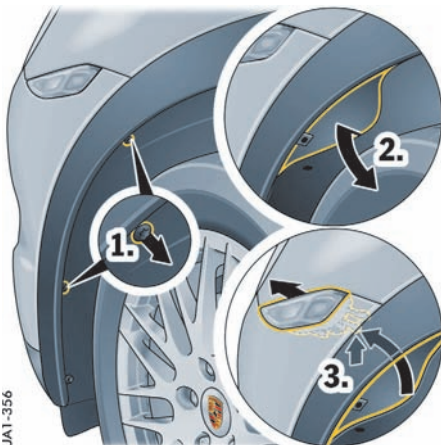

侧面指示灯

更换灯泡 (WY5W)

1. 使用 Torx 螺丝刀拆下轮罩饰板中的螺钉。
2. 打开饰板。
3. 使用螺丝刀从后面按压以松开安全夹，然后从后方将灯从轮罩区域中压出。

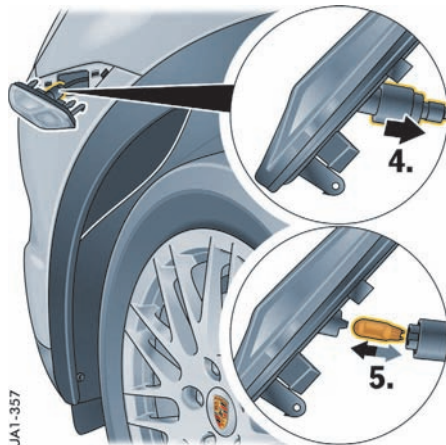

4. 直接拉出灯泡插座。
5. 拆下有故障的灯泡并更换。
6. 直着将灯泡插座向内压到底，检查灯泡插座上的标记是否水平。
7. 检查灯泡的工作情况。



牌照灯

更换灯泡 (W5W)

1. 按下凸舌并拆下车灯组件。
2. 逆时针转动灯泡插座并将其拆下。
3. 拆下有故障的灯泡并更换。
4. 插入灯座并顺时针转动直到旋紧。
5. 再次卡回车灯组件。
6. 检查灯泡的工作情况。

更换发光二极管和长寿命灯泡

使用发光二极管和长寿命灯泡的照明灯组包括日间行车灯、前侧灯、前转向指示灯、双氙气大灯中的气体放电灯泡以及附加制动灯和车内灯。

LED 灯（发光二极管）无法单独更换。

更换长寿命灯泡的安装工作量较大。

- ▷ 请到合格的专业维修中心更换有故障的 LED 灯和长寿命灯泡。

我们建议您让保时捷中心执行这项工作，因为他们拥有经过培训的维修中心专业人员，并且备有必要的零件和工具。

大灯调整

大灯调节只能在专业维修中心使用合适的调节设备完成。

进行调节时，车辆必须已做好行驶准备，并且燃油箱加满燃油。

左侧通行改为右侧通行时的大灯切换

如果您要开车到公路通行规则与本国相反的国家 / 地区旅行，在越过边界后必须重新调节大灯。这样，近光灯照射区域将会对称分布，从而避免对迎面而来的车辆的驾驶员造成眩目。



信息

必须在多功能显示器上对带动态弯道灯的大灯进行切换：

- ▷ 请参阅第 121 页的“针对左侧/右侧通行切换大灯（保时捷动态照明系统）”章节。

每次开启点火装置和近光灯时，多功能显示器上都会显示信息“根据左侧 / 右侧通行规则调整了大灯”。

在返程时，请不要忘记将大灯调回原位。

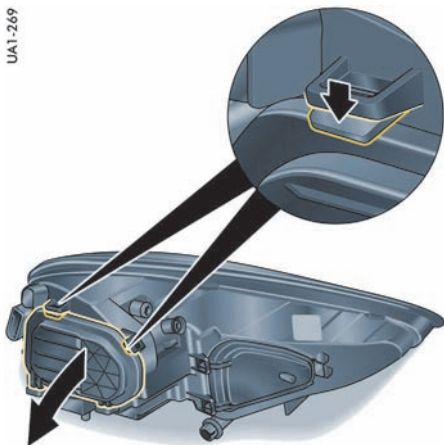

更换不带动态弯道灯的大灯

1. 拆下大灯。

有关拆卸大灯的信息：

- ▷ 请参阅第 256 页的“拆卸大灯”章节。

2. 按下两个分离凸舌并取下护盖。

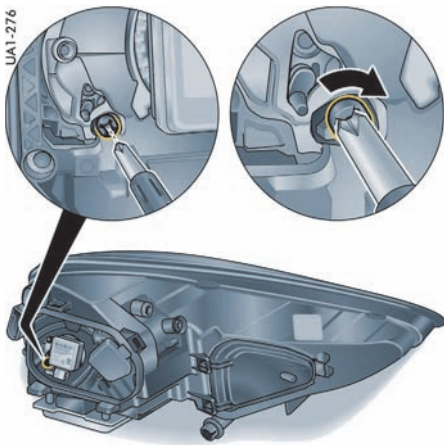

3. 使用十字头螺丝刀沿顺时针方向将轴转到底。

4. 安装大灯灯罩。

两个分离凸舌必须都完全卡入。

5. 安装大灯。

有关安装大灯的信息：

- ▷ 请参阅第 257 页的“安装大灯”章节。

6. 重新定位其他大灯。

牵引和牵引起动



信息

- ▷ 请务必遵守有关牵引和牵引起动的法律。
- ▷ 当牵引车辆时要格外小心。起步之前，两位驾驶员均应熟悉适用于牵引起动和牵引的特殊条件。
- ▷ 如果电源或电气系统出现故障，可能需要连接外部电源，以便对电动停车制动器或转向柱锁进行解锁。

牵引绳

- ▷ 有关技术规范 and 安装说明，请参阅附件制造商提供的专用手册。遵循制造商的安全和使用说明。
- ▷ 请务必注意牵引绳的最大允许牵引力。牵引绳必须用于牵引许可重量的车辆。切勿超过制造商的规定值。
- ▷ **不得**牵引制动器有故障的车辆。
- ▷ 牵引时一定要拉紧牵引绳。避免急拉、突然加力。

牵引杆

- ▷ 有关技术规范和安装说明，请参阅附件制造商提供的专用手册。
遵循制造商的安全和使用说明。
- ▷ 请务必注意牵引杆的最大允许牵引力。牵引杆必须用于牵引许可重量的车辆。切勿超过制造商的规定值。
- ▷ **不要**将牵引杆沿对角线卡在车辆之间。
- ▷ **不得**牵引制动器有故障的车辆。

牵引启动 / 推车启动

如果蓄电池有故障或电量完全耗尽，只能通过更换蓄电池或使用跨接导线启动发动机。

- ▷ 请参阅第 250 页的“蓄电池 (12 V)”章节。
- ▷ 请参阅第 253 页的“外部电源，跨接启动”章节。
- ▷ 这类车辆不能牵引启动 / 推车启动，切勿进行这种尝试，否则变速箱有严重损坏的风险。

牵引

如果您必须对其他车辆进行牵引，则所牵引车辆的重量不应超过您自己车辆的重量。



警告

因助力不足而需要更大的转向力和制动力

当发动机未运转时，所牵引车辆上没有助力。转向和制动需要更大的力。

- ▷ 当牵引车辆时要格外小心。

当发动机不运转时，无法保证变速箱充分润滑。为避免损坏变速箱，请遵照以下几点：

通过四个车轮牵引车辆

- ▷ 将换挡杆移至空档或将 Tiptronic S 选档杆移至位置 **N**。
在发生电气故障的情况下，无法再操作 Tiptronic S 选档杆。可手动为在位置 **P** 的 Tiptronic S 选档杆解锁：
请参阅第 163 页的“选档杆紧急操作”章节。
- ▷ 车辆被牵引时四个车轮必须全部转动。
必须打开点火装置，以确保制动灯和转向指示灯工作且转向锁不会接合。
- ▷ 不要超过 50 km/h 的最高车速。
最大牵引距离为 50 km。
如果超过此牵引距离，必须使用汽车或拖车运输车辆。

通过一个车桥牵引四轮驱动车辆

- ▷ 牵引时，被牵引车辆的全部四个车轮都不得离地，否则必须使用汽车运输车运输车辆。通常，对车辆进行牵引时，两个车桥均不得升起。
如果由于情况限制必须以这种方式对车辆进行牵引，则必须拆下被牵引车辆的驱动轴（万向节轴）。
- ▷ 将换挡杆移至空档或将 Tiptronic S 选档杆移至位置 **N**。在发生电气故障的情况下，无法再操作 Tiptronic S 选档杆。可手动为在位置 **P** 的 Tiptronic S 选档杆解锁。
请参阅第 163 页的“选档杆紧急操作”章节。
- ▷ 关闭点火装置。
点火钥匙必须留在点火锁内，以确保方向盘锁不会卡止。
对于配备保时捷免钥匙进入系统的车辆，必须从点火锁中取下控制单元并插入车匙。
请参阅第 139 页的“紧急操作 - 解锁点火车匙 / 控制单元”章节。

- ▷ 确保车辆充分照明。
- ▷ 不要超过 50 km/h 的最高车速。
最大牵引距离为 50 km。
如果超过此牵引距离，必须使用汽车运输车或挂车运输车辆。

拉出陷在雪地或沙地中的车辆。

- ▷ 拉出卡陷车辆时一定要万分小心。
- ▷ 不要猛然或斜向拉出车辆。
- ▷ 如果可能，沿卡陷车辆的车辙从后方拉出车辆。

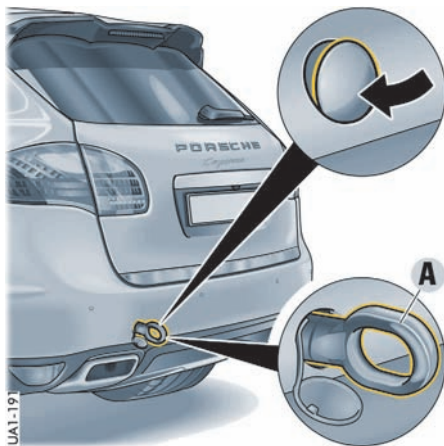

牵引凸耳

牵引凸耳与工具包一起放在行李厢地板下方。

安装牵引凸耳

1. 将相应塑料护盖的下边缘压入保险杠中，直到护盖脱开。
2. 从保险杠中拉出护盖，使其通过螺纹悬置。
3. 将牵引凸耳 A 拧入极限位置（左旋-螺纹）并用手拧紧。

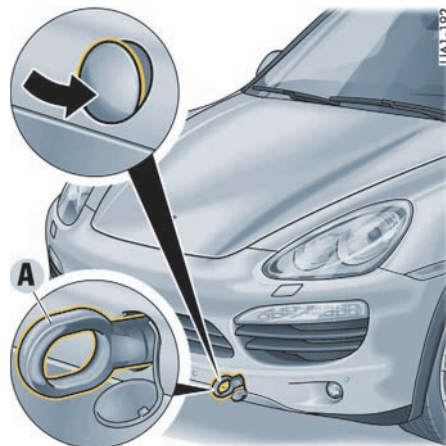

拆卸牵引凸耳

1. 拧下牵引凸耳 A。
2. 将塑料护盖插入开口下边缘。
3. 向上翻起护盖，按压其上边缘，直到其卡到保险杠中。

用货运列车、渡轮和汽车运输车运输车辆

- ▷ 只能通过车轮固定车辆。
- ▷ 停用车内监控传感器和倾斜传感器。
- ▷ 请参阅第 205 页的“防盗警报系统”章节。

轮胎气压和技术数据

车辆识别数据	266
发动机技术数据	267
耗油量和排放量	268
车轮、轮胎	270
冷态 (20°C) 下的轮胎气压	271
重量	272
加注容量	273
行驶性能	274
尺寸	274

车辆识别数据

订购零配件或进行查询时，请务必提供车辆识别号。

车辆数据活页

您可以在《保修和保养手册》中找到车辆数据活页。

里面涵盖了您车辆的所有重要数据。



信息

该数据活页如果丢失或损坏，将无法重新订购。



车辆识别号码

您可以在挡风玻璃后方的底部左侧和乘客脚坑地毯中的一个护盖下方找到车辆识别号。

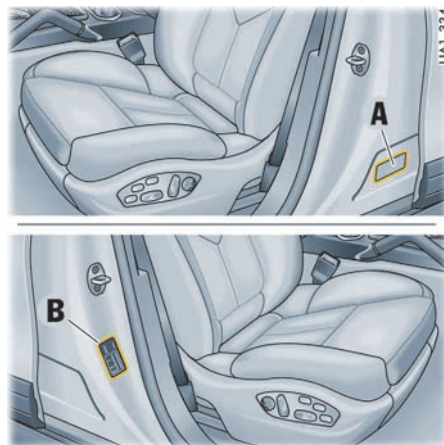

轮胎气压标牌

标牌 A 被固定在左侧门槛区域。

铭牌

铭牌 B 固定在右侧门槛区域。

发动机技术数据

	Cayenne	Cayenne S	Cayenne GTS	Cayenne Turbo
类型	6 缸 V 型发动机	8 缸 V 型发动机	8 缸 V 型发动机	8 缸 V 型发动机
气缸总数	6	8	8	8
排量	2,995 cm ³	4,806 cm ³	4,806 cm ³	4,806 cm ³
发动机最大输出功率 (根据 80/1269/EEC)	245 kW	294 kW	309 kW	368 kW 397 kW ¹⁾
对应发动机转速	5,500–6,500 rpm	6,500 rpm	6,500 rpm	6,000 rpm
最大扭矩 (根据 80/1269/EEC)	440 Nm	500 Nm	515 Nm	700 Nm 750 Nm ¹⁾
对应发动机转速	3,000–5250 rpm	3,500–5,000 rpm	3,500 rpm	2,250–4,500 rpm
机油消耗量	最高 0.8 升 /1,000 km	最高 0.8 升 /1,000 km	最高 0.8 升 /1,000 km	最高 0.8 升 /1,000 km
最高允许发动机转速	6,500 rpm	6,700 rpm	6,700 rpm	6,700 rpm

¹⁾ 配备动力套件的 Cayenne Turbo。

耗油量和排放量

Euro 5 测量方法：以下数据按照欧盟法规 566/2011 的 Euro 5 测量方法在 NEDC（新欧洲行驶循环）中针对标准配置车辆测定。这些数据并不适用于某一特定车辆，不构成车辆交付时的组成部分。它们仅用于对不同的车型进行比较。有关各车辆的详细信息，请咨询您的保时捷中心。

Euro 3 和 Euro 4 测量方法：以下数据按照 ECE-R.83 和 ECE-R.101 标准的修正版本测定。

	市区 (升/100 km)	郊区 (升/100 km)	混合 (升/100 km)	总耗油量 CO ₂ (g/km)
启用自动启动 / 停止功能并符合 EU 5 标准时的耗油量				
配备 Tiptronic S 的 Cayenne S	14.4	8.2	10.5	245
配备 Tiptronic S 的 Cayenne GTS	14.8	8.5	10.7	251
配备 Tiptronic S 的 Cayenne GTS, 压缩比减小的发动机	15.8	8.9	11.4	266
配备 Tiptronic S 的 Cayenne Turbo	15.8	8.4	11.5	270
启用自动启动 / 停止功能并符合 EU 4 标准时的耗油量				
配备 Tiptronic S 的 Cayenne GTS	14.5	8.4	10.6	252
配备 Tiptronic S 的 Cayenne GTS, 压缩比减小的发动机	15.4	8.7	11.2	266

市区 (升/100 km)	郊区 (升/100 km)	综合 (升/100 km)	总耗油量 CO ₂ (g/km)
------------------	------------------	------------------	--------------------------------

停用自动起动 / 停止功能并符合 EU 4 标准时的耗油量

配备 Tiptronic S 的 Cayenne	16.3	8.4	11.3	265
配备 Tiptronic S 的 Cayenne S	16.0	8.2	11.1	263
配备 Tiptronic S 的 Cayenne S, 压缩比减小的发动机 (除中国以外)	17.4	8.9	12.0	286
配备 Tiptronic S 的 Cayenne GTS	16.4	8.4	11.3	268
配备 Tiptronic S 的 Cayenne Turbo	17.3	8.7	12.2	287

车轮、轮胎

- ▷ 对轮胎和车轮尺寸的认可建立在大量测试的基础之上。您的保时捷中心将乐于为您提供有关当前认可状态的准确信息。通过安装获保时捷认可的轮胎，确保您的保时捷爱车配备了最合适的轮胎。
载重系数（例如“109”）和最高允许时速编码字母（例如“V”）表示此轮胎的最低要求。
安装新轮胎或更换轮胎时：请参阅第 230 页的“轮胎和车轮”章节。
- ▷ 只有轮胎标有¹⁾时，才能确保防滑链的安装间隙。当使用 19/20 英寸轮胎时，只能将防滑链安装在后轮。使用 18 英寸轮胎时，也可以为前桥的车轮安装防滑链，此时，全部四个车轮上都必须安装防滑链。安装防滑链后，请遵守相应国家/地区有关最高车速的规定。请仅使用保时捷认可的网纹式或棱边式细链防滑链。
- ▷ ²⁾适用于配备保时捷陶瓷复合制动系统 (PCCB)，前桥制动盘直径为 390 mm 或 410 mm 的车辆。
- ▷ ³⁾适用于配备保时捷陶瓷复合制动系统 (PCCB)，前桥制动盘直径为 420 mm 的车辆。

	Cayenne、Cayenne S、Cayenne GTS		Cayenne Turbo	
18 英寸车轮	8 J x 18, RO 53		-	
夏季轮胎	255/55 R 18 109Y XL		-	
全天候轮胎和冬季轮胎	255/55 R 18 109V XL ¹⁾		-	
19 英寸车轮	8.5 J x 19, RO 59		8.5 J x 19, RO 59	
夏季轮胎	265/50 R 19 110Y XL		265/50 R 19 110Y XL	
全天候轮胎和冬季轮胎	265/50 R 19 110V XL ¹⁾		265/50 R 19 110V XL ¹⁾	
20 英寸车轮	9 J x 20, RO 57	9.5 J x 20, RO 47	9 J x 20, RO 57	9.5 J x 20, RO 47
夏季轮胎	275/45 R 20 110Y XL	275/45 R 20 110Y XL	275/45 R 20 110Y XL	275/45 R 20 110Y XL
全天候轮胎和冬季轮胎	275/45 R 20 110V XL ¹⁾	275/45 R 20 110V XL ¹⁾	275/45 R 20 110V XL ¹⁾	275/45 R 20 110V XL ¹⁾
21 英寸车轮	10 J x 21, RO 50		10 J x 21, RO 50	
夏季轮胎	295/35 R 21 107Y XL		295/35 R 21 107Y XL	
备用轮胎	6.5 x 18, RO 28/6.5 x 19, RO 28 ^{2)/} 6.5 x 20, RO 28 ³⁾		6.5 x 19, RO 28 ^{2)/} 6.5 x 20, RO 28 ³⁾	
收缩式备用轮胎	195/75-18 106P / 195/65-19 106P ²⁾ / 195/55-20 102P ³⁾		195/65-19 106P ²⁾ / 195/55-20 102P ³⁾	

冷态 (20°C) 下的轮胎气压

以下轮胎气压仅适用于保时捷认可品牌和型号的轮胎。

装载条件

部分负载 = 载重量 < 260 kg

满载 = 载重量 > 260 kg

冷态 (20°C) 下的标准轮胎气压

	Cayenne、Cayenne S、Cayenne GTS				Cayenne Turbo			
	部分负载		满载		部分负载		满载	
	FA	RA	FA	RA	FA	RA	FA	RA
夏季轮胎 255/55 R 18 109Y XL	2.6 bar (37 psi)	2.9 bar (42 psi)	2.6 bar (37 psi)	3.2 bar (46 psi)	-	-	-	-
全天候轮胎和冬季轮胎 (最高 240 km/h) 255/55 R 18 109V XL	2.4 bar (34 psi)	2.7 bar (39 psi)	2.6 bar (37 psi)	3.2 bar (46 psi)	-	-	-	-
夏季轮胎 265/50 R 19 110Y XL 275/45 R 20 110Y XL	2.6 bar (37 psi)	2.9 bar (42 psi)	2.6 bar (37 psi)	3.2 bar (46 psi)	2.6 bar (37 psi)	2.9 bar (42 psi)	2.6 bar (37 psi)	3.2 bar (46 psi)
全天候轮胎和冬季轮胎 (最高 240 km/h) 265/50 R 19 110V XL 275/45 R 20 110V XL	2.4 bar (34 psi)	2.7 bar (39 psi)	2.6 bar (37 psi)	3.2 bar (46 psi)	2.4 bar (34 psi)	2.7 bar (39 psi)	2.6 bar (37 psi)	3.2 bar (46 psi)
夏季轮胎 295/35 R 21 107Y XL	2.6 bar (37 psi)	2.9 bar (42 psi)	2.6 bar (37 psi)	3.2 bar (46 psi)	2.6 bar (37 psi)	2.9 bar (42 psi)	2.7 bar (39 psi)	3.2 bar (46 psi)
备用轮胎 (最高 80 km/h) 195/75-18 106P、195/65-19 106P、 195/55-20 102P	3.5 bar							

▷ 必须在多功能显示器上设置车辆的负载情况。必须根据车辆载荷改变轮胎气压。

请参阅第 108 页的“在“轮胎气压”菜单中选择“充气””章节。

FA = 前桥，RA = 后桥

重量

	Cayenne Tiptronic S 变速箱	Cayenne S Tiptronic S 变速箱	Cayenne GTS Tiptronic S 变速箱	Cayenne Turbo Tiptronic S 变速箱
整备重量 （取决于装备）				
根据 DIN 70020 标准	2,155–2,325 kg	2,065–2,415 kg	2,085–2,387 kg	2,170–2,465 kg
根据 70/156/EEC 标准 ¹⁾	2,230–2,400 kg	2,140–2,490 kg	2,160–2,462 kg	2,245–2,540 kg
最大前桥载荷 ²⁾	1,320 kg	1,360 kg	1,360 kg	1,400 kg
最大后桥载荷 ²⁾	1,535 kg	1,535 kg	1,535 kg	1,535 kg
车辆总重 ²⁾	2,820 kg	2,840 kg	2,840 kg	2,880 kg
车顶载荷				
最大车顶载荷 ³⁾	100 kg	100 kg	100 kg	100 kg

1) 整备重量包括 75 kg 的驾驶员体重和行李重量。

2) 切勿超过最大车重和最大轴载荷。

注意：如果安装了其他附件，则最大载荷将相应地减少。

3) 请仅使用保时捷精装配件 (Porsche Tequipment) 产品系列中适合您车辆的车顶运输系统，或经过保时捷测试和认可的车顶运输系统。

4) 坡度不超过 12%。

加注容量

请仅使用保时捷认可的工作液和燃油。保时捷中心将乐于为您提供适当的建议。

	Cayenne	Cayenne S/Cayenne GTS	Cayenne Turbo
包含机油滤清器在内的机油更换量	约 6.75 升	约 9.5 升	约 9.5 升
燃油箱	约 100 升, 包括约 15 升的储备量	约 100 升, 包括约 15 升的储备量	约 100 升, 包括约 15 升的储备量
燃油品质	使用辛烷值为 98 RON/88 MON (V6/ 混合动力 : RON 95/MON 85) 且不含金属添加剂的无铅燃油, 可使发动机实现设计的最佳性能和最低耗油量。保时捷也承认无法保证这些燃油的供应。 如果使用辛烷值至少为 95 RON/85 MON (V6/ 混合动力 : 低于 RON 95/MON 85) 且不含金属添加剂的无铅燃油, 则发动机的爆震控制会自动适应点火正时。 使用辛烷值低于 95 RON/85 MON 且不含金属添加剂的无铅燃油可能会降低发动机功率, 并增加耗油量。 ▷ 避免以高发动机转速驾驶。 ▷ 务必使用当地市场中级别最高且不含金属添加剂的无铅燃油。 乙醇含量高达 10% 的燃油适用于发动机工作。使用含乙醇的燃油会导致耗油量增加。 严禁使用含甲醇的燃油。		
挡风玻璃 / 大灯清洗系统	约 4.5 升或 (对于配备大灯清洗系统的车辆) 7.5 升		

¹⁾ 取决于车辆装备。

行驶性能

以下技术规格适用于符合德国工业标准 (DIN) 整备重量，且未安装会降低动力性能的附加装备（例如特殊轮胎）的车辆。

	最高车速	加速时间 0-100 km/h
配备 Tiptronic S 的 Cayenne	239 km/h	7.0 秒
配备 Tiptronic S 的 Cayenne S	258 km/h	5.9 秒
配备 Tiptronic S 的 Cayenne GTS	261 km/h	5.7 秒
配备 Tiptronic S 的 Cayenne Turbo	278 km/h / 281 km/h ¹⁾	4.7 秒 / 4.6 秒 ¹⁾

¹⁾ 配备动力套件的 Cayenne Turbo。

尺寸

	Cayenne、Cayenne S	Cayenne GTS	Cayenne Turbo
长度	4,846 mm	4,846 mm	4,846 mm
宽度	1,939 mm	-	1,939 mm
车轮拱罩扩大后的宽度	1,954 mm	1,954 mm	1,954 mm
含车门镜的宽度	2,155 mm	2,155 mm	2,155 mm
处于标准高度时的车身高度，18/19 英寸空气弹簧			
处于标准高度时的车身高度	1,699 mm	1,685 mm ¹⁾	1,702 mm
处于标准高度时的车身高度（车顶行李轨）	1,717 mm	1,705 mm ¹⁾	1,721 mm
处于标准高度时的车身高度（车顶运输系统托架）	1,813 mm	1,800 mm ¹⁾	1,817 mm
处于标准高度时的车身高度（尾门开启时）	2,192 mm	2,178 mm ¹⁾	2,196 mm

¹⁾ Cayenne GTS: 20 英寸空气弹簧的值。

	Cayenne、Cayenne S	Cayenne GTS	Cayenne Turbo
处于特殊地形高度时的车身高度			
处于特殊地形高度时的车身高度	1,754 mm	1,741 mm	1,758 mm
处于特殊地形高度时的车身高度 (车顶行李轨)	1,773 mm	1,761 mm	1,777 mm
处于特殊地形高度时的车身高度 (车顶运输系统托架)	1,869 mm	1,856 mm	1,873 mm
处于特殊地形高度时的车身高度 (尾门开启时)	2,246 mm	2,232 mm	2,250 mm
最大涉水深度	494 mm ⁴⁾ /500 mm ²⁾	481 mm ³⁾	500 mm ²⁾
轴距	2,895 mm	2,895 mm	2,895 mm
外悬, 前部	960 mm	960 mm	960 mm
外悬, 后部	991 mm	991 mm	991 mm
转弯直径	11.9 m	11.9 m	11.9 m

²⁾ 处于特殊地形高度时最大可达 555 mm。

³⁾ 处于特殊地形高度时最大可达 539 mm。

⁴⁾ Cayenne: 处于特殊地形高度时最大可达 551 mm。

- 字母**
- A/C MAX 按钮
空调系统 58
- A/C 按钮
空调系统 58
- ABD (自动制动差速器)
功能描述 169
- ABS (防抱死制动系统)
功能描述 171
越野 ABS, 功能描述 171
转速表上的警示灯 171
- ACC
自适应巡航定速控制系统 147
Alcantara 面料的养护说明 222
- ASR (加速防滑控制系统)
功能描述 169
- “AUTO” (自动) 按钮
空调系统 62
- AUTO (车灯开关)
自动大灯 80
- AUX 接口的安装位置 158
- Cayenne (V6) 和 Cayenne S Hybrid 的保养指示器 95
Cayenne (V6) 和 Cayenne S Hybrid 的智能保养电脑 95
- “Check Engine” 灯 (排放控制警示灯)
功能描述 96
转速表上的警示灯 96
- Chrono 113
- iPod®/USB 接口, 安装位置 158
- ISOFIX 系统
安全指南 43
安装 42
安装儿童座椅 42
儿童汽车座椅的规定安装方向 38
开启和关闭乘客侧安全气囊 42
上拉带 44
推荐的儿童座椅 39
- “MONO” (单一) 按钮
空调系统 59
- PASM (保时捷主动悬挂管理系统)
概述 167
功能描述 176
警告信息 176
选择底盘设置 176
- “PASS AIR BAG OFF” (乘客侧安全气囊关闭)
中控台上的警示灯 42
- PCCB (保时捷陶瓷复合制动系统)
概述 145
- PCM (保时捷通讯管理系统), 信息 158
- PCDC (保时捷动态底盘控制系统) 177
多功能显示器上的警告信息 177
概述 167
功能描述 177
- PSM (保时捷稳定管理系统)
概述 167
关闭 170
开启 170
仪表板上的警示灯 253
越野 PSM 的功能描述 169
转速表中的多功能灯 170
- PTM (保时捷牵引力控制管理系统)
概述 167
- PTV 升级版 (保时捷扭矩引导系统)
概述 167
功能描述 168
- “REAR” (后部) 按钮
空调系统 65
- “REST” (余热) 按钮
空调系统 57
- “Sport” (运动) 按钮
“Sport” (运动) 模式的开启与关闭 165
“Sport” (运动) 模式功能描述 165
- “Sport” (运动) 模式
功能描述 165
开启 / 关闭 165
- Sport Chrono 113
- Tiptronic S
多功能显示器上的档位显示 159
方向盘上的换挡按钮 / 换挡拨片 47
功能描述 158
选档杆 160
- Tiptronic S 的档位显示 159
- TPM (轮胎气压监控系统) 106
- USB 接口, 安装位置 158
- A**
- 安全带 34
安全带预紧器, 功能描述 34
打开安全带扣 35
调节安全带高度 35
系好 35
养护说明 223
转速表上的警示灯 34
- 安全带预紧器, 功能描述 34
- 安全气囊
安装位置 36
- 乘客侧安全气囊警示灯 42
功能描述 36
开启和关闭乘客侧安全气囊 42
弃置 37
养护说明 222
转速表上的警示灯 37
- 安全气囊警示灯 37
- B**
- 保时捷动态底盘控制系统 (PDCC)
多功能显示器上的警告信息 177
概述 167
功能描述 177
警告信息 177
- 保时捷动态照明系统 (PDLS) 82
- 保时捷动态照明系统 (PDLS), 自动大灯 80
- 保时捷免钥匙进入系统
车辆无法解锁 22
车内监控 206
点火锁中控制单元的紧急操作 139
关闭准备就绪状态 24
解锁车辆 13
倾斜传感器 206
锁止车辆 14
- 保时捷免钥匙进入系统控制单元
点火锁中的紧急操作 139
- 保时捷扭矩引导系统 (PTV 升级版)
概述 167
功能描述 168
- 保时捷坡道控制系统 (PHC) 172
- 保时捷牵引力控制管理系统 (PTM)
概述 167
- 保时捷陶瓷复合制动系统 (PCCB)
概述 145
- 保时捷通讯管理系统 (PCM), 信息 158
- 保时捷稳定管理系统 (PSM)
概述 167
关闭 170
警示灯 170
开启 170
越野 PSM 的功能描述 169
- 保时捷主动安全系统 156
- 保时捷主动悬挂管理系统 (PASM)
概述 167
功能描述 176
警告信息 176
选择底盘设置 176
- 保险丝

更换保险丝	246	连接蓄电池后调节	71	在多功能显示器上调节	115
保养工作		养护说明	220	照明和视野设置	121
保养注意事项	209	用车钥匙（遥控器）打开/关闭	71	车辆数据活页的位置	266
更换空气滤清器	213	用门把手中的按钮关闭（配备保时捷免钥匙进入系统）	71	车辆信息	
更换微粒滤清器	213	用踏板开关打开/关闭	69	在多功能显示器上调出	101
检查机油油位	210	车灯		车辆养护	
检查冷却液液位及添加冷却液	227	大灯远近光闪光灯	83	Alcantara 面料	222
添加机油	211	更换灯泡	255	安全带	223
添加洗涤剂	212	开启/关闭前排/后排阅读灯	85	安全气囊	222
杯座	196	开启回家照明功能	82	保时捷车辆的闲置	223
后排扶手内，打开	196	离开车辆时开启	82	车窗	220
备用轮胎		养护说明	220	车底防护涂层	220
从备胎架上取下	244	自动开启/关闭车内灯	86	车轮螺栓	235
概述	243	车灯开关		车漆	219
行李厢中的备用轮胎/收缩式备用轮胎	242	概述	80	大灯、塑料部件、胶粘膜、雷达传感器、倒车摄像头	220
行李厢中的收缩式备用轮胎	242	自动功能	80	合金车轮	221
变速箱和底盘控制系统		车底防护涂层养护说明	220	具有座椅通风功能的座椅的真皮养护	222
概述（PTM、PTV Plus、PSM、PASM、PDCC）	167	车顶系统（全景式天窗系统）		密封件	221
补胎胶/密封组件		打开/关闭遮阳卷帘	75	清洁发动机舱	220
用于损坏的轮胎	237	功能描述	73	清洗车辆说明	218
不吸烟者的车辆中的储物箱	197	遮阳卷帘清洁位置	76	真皮	221
不锈钢尾管	136	车顶运输系统		织物衬里	222
养护说明	221	安全指南	192	装饰膜	218
部分负载	271	车顶载荷	272	车轮	
C		功能描述	191	安全车轮螺栓（套筒）	236
操作喇叭	47	重量	272	备用轮胎（概述）	243
操作综述		车顶载荷	272	补胎胶	237
前部空调系统	61	车镜		拆卸/安装厚垫片	241
侧车窗遮阳卷帘	51	存储车门镜设置（位置记忆）	46	车轮螺栓（养护说明）	235
侧灯		调节车门镜	45	尺寸	270
安装大灯	257	化妆镜	51	从备胎架上取下备用轮胎	244
开启	80	开启和关闭自动变光功能	46	存放	231
测试台		展开车门镜	45	冬季轮胎（概述）	233
性能测试	210	折合车门镜	45	防滑链（概述）	233
制动器测试	210	作为停车辅助功能调节车门镜	46	概述	230, 270
插入和调节捆扎环（装载区管理系统）	186	车辆的技术改造信息	135	更换	240
插座（12 V）	246	车辆设置		更换轮胎（概述）	232
差速锁		保时捷主动安全系统设置	120	合金车轮上的铭文	234
接合后差速锁	164	存储在车匙上	27	轮胎气压标牌	231
接合中央差速锁	164	存储在个性化按钮上	27	轮辋偏置距	270
车匙		调节警告音和信息提示音的音量	125	为轮胎充气	245
拔下紧急车匙	24	调整多功能显示器	116	维修瘪气轮胎	236
车辆无法解锁	22	改变多功能方向盘上按钮的功能分配	124	子午线轮胎上的铭文	234
打开/关闭可倾/滑动式天窗	73	改变语言	126	车门	
打开/关闭全景式天窗	74	恢复到出厂设置	115	车辆无法解锁	22
点火锁中的紧急操作	139	空调设置	124	车门锁除冰	218
更换电池	255	设置单位	125	从车内锁止	18
解锁车门	13	设置日期和时间	118	开启/关闭后车门童锁	20
锁止车门	14	锁止设置	123	使用保时捷免钥匙进入系统解锁（免车匙）	13
车窗		选择“设置”菜单	115	使用保时捷免钥匙进入系统锁止（免车匙）	14

无法解锁	22
无法锁止	22
用车钥匙 (遥控器) 解锁	13
用车钥匙 (遥控器) 锁止	14
在车内留有人/宠物时锁止	14
车门锁	
存储设置 (位置记忆)	46
调节	45
展开	45
折合	45
作为停车辅助功能调节	46
车镜加热	
开启/关闭	67
车内监控	206
通过门把手中的按钮关闭 (保时捷免钥匙进入系统)	206
用车钥匙 (遥控器) 关闭	205
车速表	
数字式车速表	94
车钥匙 (遥控器)	
车辆无法解锁	22
打开/关闭车窗 (未配备保时捷免钥匙进入系统)	71
打开/关闭可倾/滑动式天窗	73
打开/关闭全景式天窗	74
点火锁中车匙/控制单元的紧急操作	139
更换电池	255
解锁车门	13
锁止车门	14
乘客侧安全气囊	
开启和关闭	42
中控台上的警示灯	42
乘客侧后视镜	
调节	45
展开	45
折合	45
作为停车辅助功能调节	46
尺寸	274
出风口	
打开/关闭	66
调节	66
储物空间	
打开后排扶手内的杯座	196
打开前排扶手内的储物箱	195
手套箱	195
储物箱	
储物空间	195
前排扶手内, 打开	195
手套箱	195
错误信息	
警告信息综述	127

D

打开和关闭

发动机舱盖	20
可倾/滑动式天窗	72
全景式天窗系统的遮阳卷帘	75
行李厢地板	183
自动关闭尾门	16
打开和关闭发动机舱盖	20
大尺寸天窗	
打开/关闭遮阳卷帘	75
功能描述	73
遮阳卷帘清洁位置	76
大灯	
安装	257
操作清洗系统	90
调节	261
更换辅助远光灯灯泡	259
养护说明	220
左侧通行改为右侧通行时的大灯切换	261
大灯水平调节 (自动)	
功能描述	81
挡风玻璃除霜	59
空调系统	59
挡风玻璃加热	
开启和关闭	67
挡风玻璃清洗系统	
防冻液	212
加注容量	273
添加洗涤剂	212
挡风玻璃雨刷器	
操纵杆	88
挡风玻璃, 快速刮扫	88
挡风玻璃, 慢速刮扫	88
挡风玻璃雨刷器/清洗系统	89
调节雨量传感器灵敏度	89
概述	87
更换雨刷器刮片的维修位置	89
刮扫挡风玻璃一次 (单触式操作)	89
后窗刮水	90
将遮阳板固定在雨刷器刮片下方	89
开启后窗雨刷器间歇操作	90
开启雨量传感器	88
养护说明	220
雨量传感器调节	89
挡风玻璃雨刷器/清洗器操纵杆	88
挡风玻璃, 快速刮扫	88
挡风玻璃, 慢速刮扫	88
挡风玻璃雨刷器/清洗系统	89
更换雨刷器刮片的维修位置	89
刮扫挡风玻璃一次 (单触式操作)	89
后窗刮水	90

将遮阳板固定在雨刷器刮片下方	89
开启后窗雨刷器间歇操作	90
开启雨量传感器	88
雨量传感器调节	89
导航系统	
通过多功能显示器使用	104
倒车摄像头	202
倒车摄像头, 养护说明	220
灯泡	
更换辅助远光灯灯泡	259
更换牌照灯灯泡	261
底盘号的位置	266
底盘控制系统	
概述 (PTM、PTV Plus、PSM、PASM、PDCC)	167
底盘设置	
功能描述	176
选择	176
地板垫, 养护说明	222
地毯, 养护说明	222
点火车匙	
点火锁中的紧急操作	139
点火锁	
点火车匙/控制单元的紧急操作	139
功能描述	137
点烟器	198
前, 使用	198
电动车窗	
乘客侧车门控制面板综述	69
故障	71
驾驶员侧车门控制面板综述	69
连接蓄电池后调节	71
用车钥匙 (遥控器) 打开/关闭车窗	71
用门把手中的按钮关闭车窗 (配备保时捷免钥匙进入系统)	71
用踏板开关打开/关闭车窗	69
电动停车制动器	
操作	143
紧急制动功能	143
警示灯	143
释放	143
在起步后自动释放停车制动器	143
在制动试验台上进行测试	210
电动尾门	
安全注意事项	15
打开	15
关闭	16
电话	
通过多功能显示器使用	104
调光	
调节车内照明的亮度	85

调节仪表盘照明亮度	82
调节电动尾门的打开高度	18
调节后排座椅	30
调节座椅位置	26
冬季驾驶	252
冬季轮胎	
存放	231
概述	233
更换轮胎	240
动态弯道灯	82
对放电的蓄电池进行跨接起动	253
多功能方向盘	
MFS 按钮	98
电话功能	50
分配 MFS 按钮	124
功能描述	49
多功能显示器	93
Sport Chrono	113
Tiptronic S 的档位显示	159
操作导航系统	104
测量机油油位	102
调出车辆信息	101
工作原理	97
警告信息综述	127
浏览长列表	99
轮胎气压监控系统	106
轮胎气压警告	111
启动功能、打开菜单和查看选项	99
使用电话	104
使用多功能方向盘操作	97
使用方向盘操纵杆操作	98
显示区域	98
行程信息	105
选择无线电台	104
多功能显示器上的警告信息	
概述	127
多功能显示器上的显示信息	
警告信息综述	127

E

儿童保护系统	
ISOFIX 儿童保护系统	42
安全指南	43
安装有 ISOFIX 系统的儿童保护系统	42
规定的安装方向	38
开启和关闭乘客侧安全气囊	42
推荐的儿童座椅	39
儿童座椅	
ISOFIX 儿童保护系统	42
安全指南	43
安装有 ISOFIX 系统的儿童座椅	42

规定的安装方向	38
开启和关闭乘客侧安全气囊	42
上拉带	44
推荐的儿童座椅	39

F

发动机	
测量机油油位	102
机油油位表	102
技术数据	267
冷却系统	93
磨合技巧	135
起动	140
手动起动 (自动起动/停止功能)	141
停止	140
自动关闭 (自动起动/停止功能)	141
自动起动 (自动起动/停止功能)	141
发动机制动扭矩控制系统 (MSR)	
功能描述	169
方向盘	
Tiptronic S 变速箱换挡按钮/换挡拨片	47
安全气囊单元	48
操作喇叭	47
带电话功能的多功能方向盘	50
调节	48
多功能方向盘, 功能描述	49
开启/关闭加热功能	48
开启和关闭舒适进车功能	29
转向锁	137
防抱死制动系统 (ABS)	
功能描述	171
越野 ABS, 功能描述	171
转速表上的警示灯	171
防侧倾稳定系统	
保时捷动态底盘控制系统 (PDCC)	177
防盗警报系统	
避免误发警报	206
车辆无法解锁	22
功能描述	205
关闭	205
关闭车内监控和倾斜传感器	205
关闭防盗警报	205
开启	205
人员/动物仍留在锁止的车内	205
防盗装置	
功能描述	207
开启/关闭	207
防冻液	
冷却液中	228
洗涤液中	213
防滑链	

概述	233
防滑溜功能	
功能描述	172
防滑溜功能 (起步辅助)	
功能描述	172
防滑溜车的车轮楔	236
分配 MFS 按钮	124
扶手	
打开后部储物箱	196
扶手上的安全按钮	
停用后部控制面板和电动车窗	65
辅助系统	
保时捷主动安全系统设置	120
辅助远光灯	
安装大灯	257
更换灯泡	259
负载	
部分负载/满载	271
轮胎气压, 部分负载/满载	271
负载情况	
部分负载/满载	271

G

改变多功能方向盘上按钮的功能分配	124
概述	
从车外开启和锁止车门	11
挡风玻璃雨刷器	87
空调, 后部控制面板	55
空调, 前部控制面板	54
高度调节	
多功能显示器上的警告信息	175
概述	174
降低车辆	175
升高车辆	175
更换牌照灯灯泡	261
工具	
车轮楔	236
千斤顶	235
工具包	
车轮楔	236
千斤顶	235
工作液和燃油	
机油	273
燃油	273
洗涤液	273
固定车辆以防溜车的车轮楔	236
固定带卷轴 (装载区管理系统)	
插入和调节	184
固定带卷轴的存放位置	184
故障	
Tiptronic S 选档杆紧急操作	163

Tiptronic 选档杆紧急操作	163
点火锁中点火钥匙 / 控制单元的紧急操作	139
电动车窗	71
电动尾门	18
电动尾门的紧急操作	18
加油口盖紧急解锁	217
警告信息综述	127
开启和锁止时	21
可倾 / 滑动式天窗	77
可倾 / 滑动式天窗的紧急操作	77
停车辅助系统	201
尾门的紧急操作	21
中控锁系统故障, 车辆无法解锁	22
中控锁系统故障, 车辆无法锁止	22
关闭	
从车内锁止车门	18
关闭可倾 / 滑动式天窗	72
人 / 宠物仍留在车内	14
使用保时捷免钥匙进入系统锁止车门 (免钥匙)	14
尾门	15
用车钥匙 (遥控器) 锁止车门	14
自动关闭发动机 (自动启动 / 停止功能)	141
自动关闭尾门	16
关闭准备就绪状态	
配备保时捷免钥匙进入系统的车辆	24
H	
合金车轮	
铭文	234
养护说明	221
横向锁	
接合	164
后窗雨刷器	
车窗刮水	90
开启间歇操作	90
后搁板	
安装	189
拆卸	188
拉出	188
收回	188
后排座椅靠背	
向前折叠	31
后雾灯	
开启	80
厚垫片	
安装	242
拆卸	241
概述	235
滑雪包	190
收起	191

装载和固定	191
化妆镜	51
回家照明功能	
开启	82
J	
机油	
多功能显示器上的机油油位警告信息	210
概述	211
更换量	273
机油压力	127
机油油位测量不精确	103
加油口	212
检查液位	102
添加	211
温度表	93
选择合适的机油	211
压力表	94
油耗	267
油位表	102
急救包 (存放位置)	226
计时器	113
技术数据	
发动机	267
轮胎、车轮	270
轮胎气压 (bar)	271
行驶性能	274
油耗	268
重量	272
继电器	
更换	246
加热, 空调	57
加热式后窗	
开启 / 关闭	67
加速防滑控制系统 (ASR)	
功能描述	169
加油	216
加油口盖	
紧急解锁	217
加注量	
概述	273
机油	273
加注容量	
工作液和燃油概述	273
机油	273
洗涤剂	273
驾驶	
以 "Sport" (运动) 模式驾驶	136
在赛道上驾驶	136
驾驶室	
车速表	93

调节照明	82
多功能显示器	93
机油温度表	93
警示灯和指示灯, 综述	92
里程表	94
转速表	93
驾驶员记忆功能	27
胶粘膜, 养护说明	220
脚制动器	
安全指南	144
警告信息, 制动器磨损	145
解锁	
车辆无法解锁	22
从车内解锁车门	19
解锁和打开尾门	15
使用保时捷免钥匙进入系统解锁车门	13
使用保时捷免钥匙进入系统解锁车门 (免钥匙)	13
尾门	15
用车钥匙 (遥控器) 解锁车门	13
用车钥匙解锁车门	13
紧急备用轮胎 (概述)	243
紧急操作	
Tiptronic S 选档杆	163
点火锁中的点火钥匙 / 控制单元	139
电动尾门	18
可倾 / 滑动式天窗	77
全景式天窗	77
尾门	21
紧急车匙	24
紧急解锁	
加油口盖	217
近光灯	
安装大灯	257
开启 / 关闭	80
警示灯	92
警示三角标牌	226
K	
开车之前的说明	135
开启 / 关闭 MONO 模式	
空调系统	59
开启 / 关闭童锁	
停用后部控制面板和电动车窗	65
开启 / 关闭危险警示灯	83
开启和关闭自动变光功能	46
开启和锁止	
车辆无法解锁	22
从车内开启和锁止车门	18
使用保时捷免钥匙进入系统解锁车门	13
使用保时捷免钥匙进入系统锁止车门	14

用车钥匙 (遥控器) 解锁车门	13	空调系统	60	警告	111
用车钥匙 (遥控器) 锁止车门	14	控制系统		轮胎信息	108
开启空气再循环模式		概述 (PTM、PTV Plus、PSM、PASM、PDCC)	17	舒适气压	109
空调系统	60	跨接启动、外部电源	253	舒适气压车速警告	109
开启/关闭驻车灯	83	跨越障碍物	181	数据 (bar)	271
可倾 / 滑动式天窗		L		系统处于工作状态	110
功能描述	72	拉带, 安装带有 ISOFIX 拉带的儿童座椅	44	轮胎气压监控系统 (TPM)	106
故障	77	雷达传感器, 养护说明	220	轮胎上的速度编码字母	234
紧急操作	77	冷却系统		M	
用车钥匙 (遥控器) 打开 / 关闭	73	多功能显示器上的警告	93	满载	271
空调系统		冷却液		密封件, 养护说明	221
挡风玻璃除霜	59	防冻液	228	免钥匙进入系统	
功能描述	61	检查液位	227	车辆无法解锁	22
后部控制面板	62	温度表	93	使用保时捷免钥匙进入系统解锁车门	13
后部控制面板概述	55	里程表		使用保时捷免钥匙进入系统锁止车门	14
加热	57	复位	94	通过保时捷免钥匙进入系统关闭车内监控	206
开启 / 关闭 A/C MAX 模式	58	显示	94	灭火器的存放位置	32
开启 / 关闭 A/C 模式	58	里程计数器		铭牌的位置	266
开启 / 关闭 MONO 模式	59	复位	94	磨合	
开启 / 关闭 REAR 模式	65	显示	94	机油和燃油油耗	135
开启 / 关闭 REST 模式	57	利用发动机余热	57	磨合技巧	135
开启 / 关闭空调压缩机	58	空调系统	57	新轮胎	135
开启 / 关闭自动模式	62	滤清器		新制动片	135
开启和关闭空气再循环模式	60	空气滤清器, 保养说明	213	N	
扩展通风板	66	微粒滤清器, 保养说明	213	内后视镜	
利用发动机余热	57	铝制轮辋		开启 / 关闭自动变光功能	46
前部控制面板	61	铭文	234	扭矩, 技术数据	267
前部控制面板概述	54	养护说明	221	P	
设置风量	64	轮胎		排放控制警示灯 (“Check Engine” 灯)	
设置风量分配	64	备用轮胎 (概述)	243	功能描述	96
设置温度	63	补胎胶	237	转速表上的警示灯	96
设置自动空气再循环模式	60	拆卸 / 安装厚垫片	241	排放值	268
童锁	65	充气	245	排量, 技术数据	267
温度传感器	56	从备胎架上取下备用轮胎	244	坡起辅助	
用电设备自动关闭	60	存放	231	功能描述	172
有关空调压缩机的信息	60	冬季轮胎 (概述)	233	Q	
有关空调压缩机的信息	60	防滑链 (概述)	233	漆面	
空调压缩机		概述	230	保养	219
有关空调压缩机的信息	60	更换	240	抛光	219
空气滤清器, 保养说明	213	更换轮胎 (概述)	232	清除斑点和污渍	219
空气悬架系统		轮胎气压, 部分负载 / 满载	271	修复损伤部位	219
多功能显示器上的警告信息	175	轮胎气压标牌	231	养护说明	219
概述	174	磨合新轮胎	135	起步	
降低车辆	175	设置类型和尺寸	110	在起步后自动释放驻车制动器	143
降低车辆以便装载	175	维修瘪气轮胎	236	起步 / 驻车	
设置标准高度	175	子午线轮胎上的铭文	234	功能描述, 停车辅助系统	200
设置低位高度	175	轮胎气压		起步辅助	172
设置特殊地形高度	175	标准气压 (bar)	271		
设置一般地形高度	175	部分负载 / 满载	271		
设置装载高度	175	充气信息	107		
升高车辆	175				
空气再循环按钮					

启动		燃油表	95	舒适性设置	
发动机	140	燃油罐	215	存储在车匙上	27
自动启动发动机 (自动启动/停止功能)	141	油耗	268	存储在记忆按钮上	27
启动/停止功能	141	油箱容量	273	舒适性位置记忆功能	27
气压		燃油储量	273	数字式车速表	93
轮胎 (bar)	271	燃油罐	215	双氙气大灯	
汽油		人体工程学设置		安装大灯	257
额定辛烷值	215	存储在车匙上	27	更换辅助远光灯灯泡	259
加油	215	存储在记忆按钮上	27	水平高度控制	
品质	215	日间行车灯	81	多功能显示器上的警告信息	175
燃油罐	215	S		降低车辆	175
油耗	268	赛道	136	降低车辆以便装载	175
油箱容量	273	三元催化器		设置标准高度	175
汽油额定辛烷值	215	排放控制警示灯 (“Check Engine” 灯)	96	设置低位高度	175
千斤顶		散热器风扇		设置特殊地形高度	175
关于举升车辆的安全信息	239	安全指南	228	设置一般地形高度	175
行李厢中的存放位置	235	安装位置	228	设置装载高度	175
有关举升配备空气悬架的车辆的信息	176	上拉带, 安装带有上拉带的儿童座椅	44	升高车辆	175
牵引		上坡越野驾驶, 驾驶提示信息	179	水平高度控制系统	
概述	263	设置		概述	174
拧入牵引凸耳	264	存储车辆设置	27	速度控制 (巡航定速控制系统)	
牵引杆	263	在多功能显示器上调节	115	存储车速	146
牵引绳	262	设置风量		功能描述	145
牵引保护装置 (倾斜传感器)		空调系统	64	关闭	147
通过保时捷免钥匙进入系统关闭	206	设置风速		加速	146
用车钥匙 (遥控器) 关闭	205	空调系统	64	减速	146
牵引启动 (例如在蓄电池电量耗尽时)	263	设置日期	118	开启	146
前部转向指示灯		设置时间	118	中断操作	146
安装大灯	257	设置温度		塑料部件, 养护说明	220
前排座椅	26	空调系统	63	锁止	
调节	26	设置装载高度 (循环模式)	175	车辆无法锁止	22
调节座椅位置	26	设置自动空气再循环模式		从车内锁止车门	18
倾斜传感器		空调系统	60	人/宠物仍留在车内	14
功能指示	206	涉水驾驶, 驾驶提示信息	180	使用保时捷免钥匙进入系统锁止车门	14
通过门把手中的按钮关闭 (保时捷免钥匙进入系统)	206	伸缩杆 (装载区管理系统)		使用保时捷免钥匙进入系统锁止车门 (免车匙)	14
用车钥匙 (遥控器) 关闭	205	插入和调节	184	用车钥匙 (遥控器) 锁止车门	12, 14
清洁发动机舱	220	识别号的位置	266	在发生故障时执行紧急操作	22
清洗车辆说明	218	收音机, 信息	158	锁止, 童锁	
全景式天窗		手套箱		开启/关闭后部控制面板	65
打开/关闭遮阳卷帘	75	打开	195	启用/停用从车内打开车门的功能	20
功能描述	73	冷却	66	启用/停用后车门窗上的电动车窗开关	70
紧急操作	77	锁止	195	锁止系统	
用车钥匙 (遥控器) 打开/关闭	74	手制动器 (电动停车制动器)		接合后差速锁	164
遮阳卷帘清洁位置	76	操作	143	接合中央差速锁	164
R		释放	143	锁止转向柱	
燃油		舒适轮胎气压		配备保时捷免钥匙进入系统	207
额定辛烷值	215	车速警告	109	未配备保时捷免钥匙进入系统	207
加油	215	舒适气压		T	
品质	215	车速警告	109	套筒 (安全车轮螺栓)	236
		选择	109		

停车	
启用电动停车制动器	143
锁止车辆	14
停车辅助	
向下转动后视镜玻璃	46
停车管理	
功能描述	172
停车制动器	
操作	143
释放	143
在起步后自动释放停车制动器	143
在制动试验台上进行测试	210
停止	
发动机	140
通用音频接口, 安装位置	158
童锁	
开启 / 关闭后部控制面板	65
启用 / 停用从车内打开后车门的功能	20
启用 / 停用后车门上的电动车窗开关	70
W	
外部音频源, 接口	158
弯道灯	
安装大灯	257
动态	82
静态	82
微粒滤清器, 保养说明	213
尾管	136
不锈钢的养护说明	221
尾门	15
电动尾门	15
自动关闭	16
位置记忆	27
雾灯	
开启	80
X	
洗涤剂	
多功能显示器上的警告信息	213
防冻液	213
加注容量	273
添加	212
夏季轮胎	
存放	231
更换轮胎	240
氙气大灯	
安装大灯	257
更换辅助远光灯灯泡	259
小修	
当轮胎瘪气时	236
对车辆进行牵引启动	263

固定车辆以防溜车	236
急救包的存放位置	226
牵引车辆	263
行李厢中的千斤顶	235
行车电脑	
Sport Chrono	113
Tiptronic S 的档位显示	159
操作导航系统	104
测量机油油位	102
调出车辆信息	101
多功能显示器	97
工作原理	97
警告信息综述	127
浏览长列表	99
轮胎气压监控系统	106
启动功能, 打开菜单和查看选项	99
使用多功能方向盘操作	97
使用方向盘操纵杆操作	98
显示区域	98
行程信息	105
选择无线电台	104
行程信息	105
行李	
捆扎环的位置	183
行李厢盖, 拉出 / 收回	187
装载概述	186
行李厢	
打开地板	183
概述	183
关闭地板	183
捆扎环的位置	183
设置装载高度	175
尾门	15
装载区管理系统	184
行李厢内的固定点	183
行李厢内的捆扎环, 固定点	183
行李厢中的备用轮胎	242
行李厢中的收缩式备用轮胎	242
行李厢盖	
安装	189
拆卸	188
拉出	188
收回	188
行驶性能, 技术数据	274
性能, 技术数据	267
蓄电池	
安装位置	250
车辆电气系统电压指示	95
充电	255
冬季驾驶	252
概述	250

更换	252
更换车钥匙内的电池	255
跨接启动	253
连接后的步骤	253
维护	252
蓄电池上的警告信息	251
选档杆 (Tiptronic S)	
多功能显示器上的显示信息	159
改变选档杆位置	159
紧急操作	163
选档杆位置	160
自动变速箱	160
选择公路驾驶程序	164
选择越野驾驶程序	164
巡航定速控制	
加速	146
中断操作	146
巡航定速控制系统	
存储车速	146
功能描述	145
关闭	147
减速	146
开启	146
Y	
烟灰缸	
后	197
后, 打开	197
后, 清空	197
前	197
前, 打开	197
前, 清空	197
延时关闭	
开启	82
养护说明	
Alcantara 面料	222
安全带	223
安全气囊	222
保时捷车辆的闲置	223
车窗	220
车底防护涂层	220
车辆清洗	218
车轮螺栓	235
大灯、塑料部件、胶粘膜、雷达传感器、	
倒车摄像头	220
地板垫	222
地毯	222
合金车轮	221
具有座椅通风功能的座椅的真皮养护	222
密封件	221
漆面	219

清洁发动机舱	220	涉水驾驶, 驾驶提示信息	180	制动片警告信息	145
真皮	221	下坡越野驾驶, 驾驶提示信息	179	制动液	136
织物衬里	222	沿车辙印迹驾驶, 驾驶提示信息	181	车速表上的警示灯	229
遥控器		用于越野驾驶的驾驶系统	178	更换	229
车辆无法解锁	22	越野驾驶的规则	178	转速表上的警示灯	229
打开/关闭可倾/滑动式天窗	73	越野 ABS, 功能描述	171	中控锁	
打开/关闭全景式天窗	74	越野 PSM 功能描述	169	车辆无法解锁	22
更换车匙内的电池	255	越野驾驶		车辆无法锁止	22
解锁车门	12	驾驶规则	178	从车内开启和锁止车门	18
锁止车门	14	接合后差速锁	164	功能描述	24
仪表盘	92	接合中央差速锁	164	解锁和打开尾门	15
车速表	93	跨越障碍物	181	紧急操作, 车辆无法锁止	22
调节照明	82	沙地驾驶, 驾驶提示信息	181	使用保时捷免钥匙进入系统解锁车门	13
多功能显示器	93	上坡越野驾驶, 驾驶提示信息	179	使用保时捷免钥匙进入系统锁止车门	14
机油温度表	93	设置特殊地形高度	175	用车钥匙 (遥控器) 解锁车门	13
警示灯和指示灯, 综述	92	设置一般地形高度	175	用车钥匙 (遥控器) 锁止车门	14
里程表	94	涉水驾驶, 驾驶提示信息	180	中央差速锁	
转速表	93	下坡越野驾驶, 驾驶提示信息	179	接合	164
仪表盘上的罗盘	96	沿车辙印迹驾驶, 驾驶提示信息	181	中央扶手	
移动传感器 (车内监控)		用于越野驾驶的驾驶系统	178	打开后部储物箱	196
通过门把手中的按钮关闭 (保时捷免钥匙		运动驾驶	136	重量, 技术数据	272
进入系统)	206	运动型排气系统		助力转向	
用车钥匙 (遥控器) 关闭	205	开启/关闭	165	检查并添加液压油	229
音响系统接口的安装位置	158	运输 (用货运列车、渡轮等)		驻车/起步	
婴儿座椅		固定车辆	264	功能描述, 停车辅助系统	200
ISOFIX 儿童保护系统	42	关闭倾斜传感器	205	转鼓测试台上的性能测试	210
安全指南	43	Z		转速表	
安装配有 ISOFIX 系统的婴儿座椅	42	增压压力表 (Cayenne Turbo)	94	显示	93
规定的安装方向	38	遮阳板	50	转向指示灯, 操纵杆	83
开启和关闭乘客侧安全气囊	42	遮阳卷帘	51	转向指示灯标灯, 前部	
推荐的儿童座椅	39	清洁功能	76	安装大灯	257
用于更换车轮的辅助装配工具	240	全景式天窗系统, 打开/关闭	75	装饰膜, 清洁说明	218
用于公路和越野驾驶的驾驶程序	163	升起/降下后侧车窗遮阳帘	51	装载	
右侧通行 (切换大灯)	261	折叠车轮楔以防溜车	236	安装行李厢盖	189
雨量传感器		真皮, 养护说明	221	拆卸行李厢盖	188
调节	89	具有通风功能的座椅	222	概述	186
开启	88	诊断插座		降低车辆以便装载	175
雨刷器刮片		安全指南	137	捆扎环的位置	183
养护说明	220	织物衬里 (养护说明)	222	设置装载高度	175
远光灯	83	指示灯	92	行李安全网兜	189
安装大灯	257	制动盘	136	行李厢盖, 拉出/收回	187
操纵杆	83	制动片	136	装载概述	186
更换灯泡 (辅助远光灯)	259	警告信息, 制动器	145	装载区	
越野		磨合新制动片	135	打开地板	183
接合后差速锁	164	制动器		概述	183
接合中央差速锁	164	测试台	210	关闭地板	183
跨越障碍物	181	脚制动器	144	捆扎环的位置	183
沙地驾驶, 驾驶提示信息	181	警告信息, 制动器磨损	145	设置装载高度	175
上坡越野驾驶, 驾驶提示信息	179	磨合新制动片	135	装载区管理系统	184
设置特殊地形高度	175	启用/释放停车制动器	143	装载区管理系统	
设置一般地形高度	175			插入和调节固定带卷轴	184

插入和调节捆扎环	186	车速表	93
插入和调节伸缩杆	184	调节照明	82
概述	184	多功能显示器	93
自动变速箱 (Tiptronic S)		机油温度表	93
方向盘上的换挡按钮 / 换挡拨片	47	警示灯和指示灯, 综述	92
功能描述	158	里程表	94
换挡杆	160	转速表	93
自动大灯		左侧通行 (切换大灯)	261
保时捷动态照明系统 (PDLS)	80	座椅	26
动态弯道灯	82	调节前排座椅	26
近光灯	81	调节座椅位置	26
静态弯道灯	82	儿童保护系统	38
开启	80	推荐的儿童座椅	39
日间行车灯	81	座椅加热	33
自动大灯水平调节, 功能描述	81	关闭	33
自动大灯水平调节		开启	33
功能描述	81	座椅通风	33
自动回家照明灯, 门控灯		关闭	33
回家照明功能	82	开启	33
上车照明功能	82	座椅头枕	
自动启动 / 停止功能		调节	30
工作原理	141	座椅位置记忆	27
开启和关闭	142		
例外情况	141		
前提条件	141		
显示	142		
自动关闭发动机	141		
自动启动发动机	141		
自动速度控制 (巡航定速控制系统)			
存储车速	146		
功能描述	145		
关闭	147		
加速	146		
减速	146		
开启	146		
中断操作	146		
自动制动差速器 (ABD)			
功能描述	169		
自适应巡航定速控制系统			
保时捷主动安全系统	156		
工作原理	149		
工作状态	150		
功能描述	147		
开启 / 关闭	150		
雷达传感器	148		
例外情况	154		
设置 / 更改设定速度	151		
设置设定车距	151		
显示原理	149		
中断 / 恢复控制	153		
组合仪表			

