



PORSCHE



Cayenne S E-Hybrid

驾驶手册增补

Porsche、Porsche 盾徽、Cayenne、PCCB、PCM、Tiptronic、PTM、PSM 和 Tequipment 均为 Dr. Ing. h.c. F. Porsche AG（保时捷股份公司）的注册商标。

未经 Dr. Ing. h.c. F. Porsche AG（保时捷股份公司）书面授权，不得再版、摘录或复印 F. Porsche AG（保时捷股份公司）的注册商标。

© Dr. Ing. h.c. F. Porsche AG（保时捷股份公司）

版权所有

Porscheplatz 1

70435 Stuttgart, Germany

行车参考文件

请将此文件随车携带，并在转售车辆时移交给新的车主。

建议

如果您对您的车辆或本行车参考文件有任何疑问、建议或想法，请与我们联系：

Dr. Ing. h.c. F. Porsche AG

Vertrieb Customer Relations

Porscheplatz 1

70435 Stuttgart, Germany

装备

由于我们对车辆的创新与开发从未停止，因此您的车辆的实际装备与规格可能与本手册中图示或描述的内容有所不同。

在我们出售的车辆中，某些装备的部件可能属于选装配置，或者根据法律要求或国家/地区的不同而有所不同。您的保时捷 Porsche 中心将乐于为您提供有关此类装备的改装建议。

如果您的保时捷 Porsche 安装了任何本手册中未描述的装备，您的 Porsche 中心将乐于提供相关的正确操作及保养建议。

由于各个国家/地区的法律要求不同，您车辆上的装备可能与本手册中的描述略有不同。

驾驶手册

本《驾驶手册增补》不能代替《驾驶手册》。您可以在 Cayenne 的《驾驶手册》中找到有关您的车辆的更多信息。请尤其注意警告及安全说明。

《驾驶手册》中的安全说明

本《驾驶手册增补》中包含各种类型的安全注意事项。



危险

严重或致命伤害

未遵守“危险”类别中的安全说明会导致严重或致命伤害。



警告

可能会导致严重或致命伤害

未遵守“警告”类别中的安全说明可能会导致严重或致命伤害。



小心

可能导致中度或轻度伤害

未遵守“小心”类别中的安全说明可能导致中度或轻度伤害。

注释

可能造成车辆损坏。

未遵守“注意”中的安全指南可能导致车辆损坏。



信息

附加信息、技巧及说明在“信息”中显示。请仔细阅读此类信息并遵循相关操作说明。

安全注意事项	2
简介	2
混合动力部件概图	3
概述 - 通过混合动力车辆实现省油驾驶	4
概述 - 驾驶提示	5
概述 - 在各种情形下实现省油驾驶	6
混合动力系统的运行条件	7
驾驶时的混合动力功能和工作模式	7
起动混合动力车辆	10
仪表板上的显示	11
多功能显示器上的设置	15
保时捷通讯管理系统 (PCM) 中的 混合动力窗口	19
扩展电力驱动 - E-Power 模式	22
行驶时充电 - E-Charge 模式	23
“Sport” (运动) 模式	24
充电设备概述	25
为高压蓄电池充电	26
保养和车辆养护	32
小修	37
警告和提示信息的综述	42
技术数据	44
索引	51
您是否了解	

安全注意事项

⚠️ 危险

存在高压电击风险

高压车辆电气系统和高压蓄电池中的电压非常危险。触摸受损的高压电缆、车载充电器、高压加热器、高压蓄电池、动力电子装置或空调压缩机可能导致电击并造成致命伤害。

混合动力系统的所有部件均用警告标签进行了标记。高压电缆为橙色。

- ▷ 不要对高压车辆电气系统、橙色高压电缆、车载充电器、高压加热器、高压蓄电池、动力电子装置或空调压缩机执行任何作业。
- ▷ 切勿损坏、拆卸橙色高压电缆或将其从高压车辆电气系统上断开。
- ▷ 不要触摸混合动力系统中损坏的部件（例如在发生事故后）。
- ▷ 切勿拆下高压蓄电池。

⚠️ 警告

其他道路使用者不易觉察您的车辆

以电动方式运行时，车辆产生的行驶和运行噪音较使用内燃机时小得多。在某些情况下（例如，在需保持交通宁静的区域倒车或停车时），其他道路使用者可能无法听到您的车辆发出的声音。

- ▷ 驾驶时要非常小心和专注。

警告标签

在发动机舱中，前部横梁和高压蓄电池上贴有黄色警告标志，用于警告不要触摸混合动力系统部件。



混合动力系统部件分别用两个警告标签（见下面的图示）之一进行标记，警告不要触摸部件并且带有高电压。



- ▷ 任何情况下均不得撕下、污损警告标签或警告标志，或使其无法辨认。
- ▷ 任何情况下均不得拆下混合动力系统部件的护盖，这些部件用警告标签进行了标记。

图标含义



存在因使用不当而受到电击的风险。



危险电压警告。



危险！



按照有关混合动力系统部件的说明以及《驾驶手册增补》中的说明执行。

简介

并联插电式混合动力驱动装置

Cayenne S E-Hybrid 是一款并联插电式混合动力车型，可以依靠纯电力或借助传统内燃机驱动。通过并联插电式混合动力驱动装置，车辆可在以下三种混合动力工作模式下运行：

- 在内燃机分离的情况下，由电动机驱动。
- 由内燃机和电动机共同驱动（最大输出功率：E-Boost 功能）。
- 完全由内燃机驱动。

如果电动机不用于驱动处于驾驶模式中的车辆，则可充当发电机并产生电能，为高压蓄电池充电或为辅助系统提供动力。此外，电动机还发挥起动机和交流发电机的功能。

混合动力部件概图

A 内燃机

3.0 升 V6 机械增压发动机，采用直接燃油喷射。

B 高压蓄电池

完全集成的免维护锂离子电池。

▷ 请参见第 34 页。

C 车载充电器

将充电设施提供的交流电转换为直流电，以存储在高压蓄电池中。

D 动力电子装置

将高压蓄电池的直流电转换为驱动电动机的交流电，或者将在发电机模式下由能量回收过程生成的交流电转换为用于对高压蓄电池充电的直流电。电源电子装置还可用于充当为 12 V 车辆电气系统供电的变压器。

E 混合动力模块，包括电动机和分离式离合器

带发电机和起动机功能的三相同步单元，用于电力驱动和能量回收。内燃机与电动机之间的分离式离合器，用于分离和接合发动机。

F 高压电缆（橙色）

用于为混合动力部件供电的安全电缆。



概述 - 通过混合动力车辆实现省油驾驶

此概述不能代替《驾驶手册增补》中提供的详细信息，尤其是不能用其代替警告信息。

我必须做什么？	会发生什么？
<ul style="list-style-type: none">▷ 减少后窗加热、挡风玻璃除雾和座椅加热等操作。▷ 降低对空调系统的要求（例如，关闭 A/C 模式）。	<p>在由内燃机驱动的驾驶过程中，减少辅助电气负载可节省燃油。</p> <p>高压蓄电池中的能量在电力驱动期间得到储备，因此可增加电力续航里程。</p>
<ul style="list-style-type: none">▷ 例如，当车辆停放过夜时，可通过车辆充电口对高压蓄电池充电。	<p>高压蓄电池的能量可用于电力驱动。</p>
<ul style="list-style-type: none">▷ 专心驾驶，提早停止加速。	<p>车辆动能被充分用于前进。</p> <p>没有因过度制动或加速而造成能量浪费。</p>
<ul style="list-style-type: none">▷ 在最高约 154 km/h 的车速下，将脚从油门踏板上慢慢移开，以获得较长的“滑行阶段”。	<p>车辆利用过剩速度实现高效“滑行”，以便在不消耗任何能量的情况下向前滚动。内燃机自动关闭。</p>
<ul style="list-style-type: none">▷ 以最小踏板行程进行慢速的均匀制动。	<p>车辆几乎完全由充当发电机的电动机制动。同时产生电能，用于为高压蓄电池充电。</p>
<ul style="list-style-type: none">▷ 在高速公路或双程分隔车道上驾驶车辆时使用 E-Charge 模式。	<p>在高速公路或双程分隔车道上驾驶车辆时，由于对驱动力的要求更高，因此通常使用内燃机进行驱动。在此情况下，电动机可充当发电机为高压蓄电池充电。例如，高压蓄电池中储备的能量可用于在城市道路上实现零排放的电力驱动驾驶。</p>
<ul style="list-style-type: none">▷ 限制“Sport”（运动）模式的使用。	<p>在启用“Sport”（运动）按钮时进行运动型驾驶会增加耗油量。在“Sport”（运动）模式下，只有车速不超过约 60 km/h 时，才可在内燃机自动关闭的情况下高效“滑行”。</p>
<ul style="list-style-type: none">▷ 避免节气门全开加速。	<p>温和加速期间，内燃机的效率更高，因此可降低耗油量，并且车辆更有可能完全依靠电力驱动行驶。</p>

概述 - 驾驶提示

此概述不能代替《驾驶手册增补》中提供的详细信息，尤其是不能用其代替警告信息。

我想要做什么？	我必须做什么？	会发生什么？
电力驱动	<ul style="list-style-type: none">▷ 将 Tiptronic S 选档杆移至位置 D。▷ 松开脚制动器。▷ 踩下油门踏板。	如果达到混合动力系统的运行条件，车辆就会以电动方式起动。内燃机仅在较高车速下或强力加速时才会起动。如果高压蓄电池的充电量足够，则可以进行扩展电力驱动。启用 E-Power 模式时，油门踏板上的压力点将用于辅助计量电力驱动力。
节气门全开 / 加速	<ul style="list-style-type: none">▷ 踩下油门踏板。 “Sport”（运动）模式打开： <ul style="list-style-type: none">▷ 踩下油门踏板。 将油门踏板踩下约 80% 时可实现助推。	在加速过程中电动机为内燃机提供辅助。内燃机和电动机共同为加速过程提供最大动力。
以恒定车速行驶和“滑行” (无驱动溜车)	<ul style="list-style-type: none">▷ 专心驾驶。▷ 谨慎加速。▷ 尽快停止加速。▷ 将脚从油门踏板上完全移开，以实现“滑行”。	车辆动能充分用于向前运动。没有因过度制动或加速而造成能量浪费。在将脚从油门踏板上移开的瞬间，内燃机将自动关闭并分离。车辆在无驱动力的情况下溜车。
回收 / 再生制动能量	<ul style="list-style-type: none">▷ 以最小踏板行程提前进行平稳制动。	当电动机充当发电机时，车辆得以制动。在此过程中，大部分动能被回收并可作为电能存储在高压蓄电池中。

概述 – 在各种情形下实现省油驾驶

此概述不能代替《驾驶手册增补》中提供的详细信息，尤其是不能用其代替警告信息。

我想要做什么？	我必须做什么？	会发生什么？
在城市道路上驾驶	▷ 专心驾驶，谨慎加速，并以最小踏板行程提前进行平稳制动。	车辆动能被充分用于前进。没有因可避免的制动或加速而造成能量浪费。
	▷ 优先使用 E-Power 模式。	特别是在市区驾驶车辆时，可充分发挥零排放电力驱动驾驶的优势，因为此时车辆通常会以低速走走停停，频繁加速或减速。
	▷ 限制 E-Charge 按钮的使用。	充电速度比在高速公路上驾驶时要明显偏低，例如，当车辆静止和低速驾驶时，内燃机将保持关闭以获得更高效率。
	▷ 限制“Sport”（运动）模式的使用。	启用“Sport”（运动）按钮时，采用运动型驾驶方式会增加耗油量。
在乡村公路或高速公路上驾驶	▷ 将脚从油门踏板上慢慢移开，以实现较长的“滑行阶段”。	在将脚从油门踏板上移开的瞬间，内燃机将自动关闭并分离。车辆在无驱动力的情况下溜车。
	▷ 通过减少加速而不是通过制动来降低车速。	可以进行“滑行”。以此利用过剩速度比在制动过程中回收能量更加经济。
	▷ 避免使车速超过约 154 km/h。	在车速不超过约 154 km/h 的情况下，可实现高效“滑行”。
在寒冷季节驾驶	▷ 不要在车辆静止时预热发动机。	车辆静止时不会供油。
	▷ 减少加热式后窗 / 车外后视镜加热以及座椅加热和方向盘加热的使用。	高压蓄电池的能量会被储备，以用来驱动车辆。
	▷ 夜间将车辆停在车库中。	避免了高压蓄电池的突然冷却。开始驾驶后，可更快地达到高压蓄电池的理想温度范围。

混合动力系统的运行条件

如果满足以下条件，则可利用电动机完全驱动车辆，或提供额外动力：

- 高压蓄电池已充分充电。
- 机油温度最低约为 0°C。
- 高压蓄电池的温度既不过低，也不过高。
- 电动机温度不会过高。
- 发动机舱盖已关闭。

如果不符合纯电力驱动的前提条件，则仪表板中的多功能显示器上会显示信息“**E-Power 无法应用**”。满足所有前提条件后，E-Power 模式将迅速恢复。



信息

在第一个 1,000 km 行程期间，机油温度至少约为 15°C，只有这样车辆才能在起动机时完全依靠电力驱动。

警告信息

混合动力系统或电动转向的故障或失效由仪表板中多功能显示器上的黄色或红色警告指示。

有关警告符号和警告提示的信息：

- ▷ 请参见第 42 页的“警告和提示信息的综述”章节。

驾驶时的混合动力功能和工作模式

以下所述的功能和工作模式是由车辆控制系统、混合动力管理系统根据车辆的操作状态自动设置的。这可确保车辆始终处于最佳工作模式。此处的例外是必须由驾驶员启用的特殊驱动模式。

有关电力驱动的信息：

- ▷ 请参见第 22 页的“扩展电力驱动 – E-POWER 模式”章节。

有关在驾驶时为高压蓄电池充电的信息：

- ▷ 请参见第 23 页的“行驶时充电 – E-CHARGE 模式”章节。

混合动力车辆的起步

在从静止正常加速和以最高约 125 km/h 的车速驾驶时，只要混合动力系统准备就绪（例如，高压蓄电池已充足电），即可在 E-Power 模式下通过电动机驱动车辆。内燃机仍保持关闭状态。如果需要更多动力，则内燃机会自动开启。

加速 / 助推

在全力加速过程中，电动机为内燃机提供支持，两者共同驱动车辆。这种工作模式称为助推，由于能耗很大，这种模式仅供短暂使用。

助推模式通过以下方式启用：

- 在 Tiptronic S 选档杆处于位置 **D** 时强制降档，或
- 在“Sport”（运动）模式下将油门踏板踩到底。

以恒定车速驾驶

电力驱动

根据高压蓄电池的电量状态，在 E-Power 模式下，车辆完全依靠电力驱动行驶的车速可高达约 125 km/h。内燃机处于关闭状态。在强力加速时或高压蓄电池电量低时，内燃机会自动开启。如果驾驶员的加速方式和高压蓄电池的电量允许，车辆可再次通过电力驱动行驶。

通过内燃机驱动

如有需要，车辆可通过内燃机有效驱动。电动机充当发电机。同时，可在车辆行驶时对高压蓄电池充电。为高压蓄电池充电会使内燃机在较高的负荷区间内运转，在此区间内燃机达到最大效率，并能更有效地利用消耗的燃油。这种工作模式称为负荷点转移。



信息

- 在行驶过程中，电动机仅充当发电机。当车辆静止时，运转的内燃机不对高压蓄电池充电。
- 不需要内燃机时（例如车辆“滑行”或静止时），内燃机会自动关闭。所有主要的车辆系统（如制动系统和转向系统的液压回路，以及空调系统）甚至在内燃机关闭时也可用。

“滑行”（在无驱动的情况下溜车）

如果不需要内燃机的驱动力（如在高速公路上行驶存在过剩速度时），内燃机会与传动系统分离并自动关闭。

可以在车速不超过约 154 km/h（“Sport”（运动）模式下不超过约 60 km/h）的情况下实现滑行。

如果需要更多驱动力（例如超车时），则内燃机会自动开启。

制动 / 能量回收

对车辆进行制动时，电机将充当发电机，产生电能并将电能存储在高压蓄电池中。当车辆在内燃机运行时超越传动或下坡道驾驶时也会发生这种情况。

混合动力车辆的停止

车辆停止时，内燃机通常会自动关闭。个别情况下可能需要使内燃机怠速运转，例如当高压蓄电池电量不足或需要较多地使用暖风或空调时。

▷ 请务必通过踩下脚制动器或将选档杆移动到位置 **P** 使车辆保持静止，即使在内燃机自动关闭时也是如此。否则车辆将开始缓慢行进。

在车辆静止时下车

在动力表指针显示“就绪”或在发动机自动停止运转后（驾驶员侧车门打开且制动器松开），如果驾驶员需要下车以便打开库车门，此时发动机“不会”自动启动。

如果驾驶员在 30 秒内回到车内（驾驶员侧车门关闭且制动器已踩下），系统（电动机和内燃机）仍将处于就绪状态。



如果上述条件之一未满足，则需要手动启动发动机。

仪表板中的多功能显示器上将显示信息“请手动启动发动机”。



信息

如果在车辆静止且已挂档（Tiptronic S 选档杆位置 **D**、**R** 或 **M**）的情况下打开驾驶员侧车门，则电动停车制动器将锁止。

按钮  上的指示灯和仪表板上的制动警示灯  亮起。



信息

如果内燃机正在运行时驾驶员离开车辆（驾驶员侧车门打开且制动器松开），那么内燃机将继续运行。

如果驾驶员回到车内（驾驶员侧车门关闭且制动器已踩下），发动机可能再次停止。



信息

在车辆静止时将制动踏板快速踩到底可以启动 HOLD（防滑溜）功能。这样便可使车辆保持静止，而不必一直踩着制动踏板。

通过踩下油门踏板可启用更新的起步 / 爬行。

▷ 请参阅《驾驶手册》中的“HOLD（防滑溜）功能”一章。

启动混合动力车辆

可通过将驾驶员钥匙或控制单元（保时捷免钥匙进入系统）转到点火锁位置 **2** 起动车辆。

1. 请确保车辆插头未插入车辆充电口。如有必要，请将车辆插头从车辆充电口拔下，并将车辆充电电缆存放在安全位置。
2. 踩下制动踏板。
3. 将 Tiptronic S 选档杆移动到位置 **P** 或 **N**。
4. 将驾驶员钥匙或控制单元转到点火锁位置 **2**。

动力表指针移至“就绪”，并发出信号音。您可以正常起步。

有关指针位置“就绪”的信息：

- ▷ 请参见第 11 页的“指针位置“就绪””章节。



信息

起动车辆时，如果车辆插头已插入充电口，仪表盘的多功能显示器上将显示信息“**拔下充电插头以启动**”。

- ▷ 请将车辆插头从车辆充电口拔下，并将充电电缆存放在安全位置。

准备就绪

车辆启动时，动力表指针位置“就绪”指示系统（电动机和内燃机）准备就绪。

有关指针位置“就绪”的信息：

- ▷ 请参见第 11 页的“指针位置“就绪””章节。

如果混合动力系统准备就绪，在起动车辆时，可采用两种准备就绪模式。

内燃机未运转时的准备就绪

如果高压蓄电池已充分充电，车辆将自动以 E-Power 模式启动。禁用 E-Power 模式时（例如，充电状态过低），车辆将采用混合动力模式。

在混合动力模式下，电力驱动受限，以便尽可能长时间地储备高压蓄电池的电量，使车辆通过电力驱动行驶的时间延长。

内燃机运转时的准备就绪

如果不符合电力驱动的运行条件，内燃机就会在车辆启动时开启。转速表会指示怠速转速。

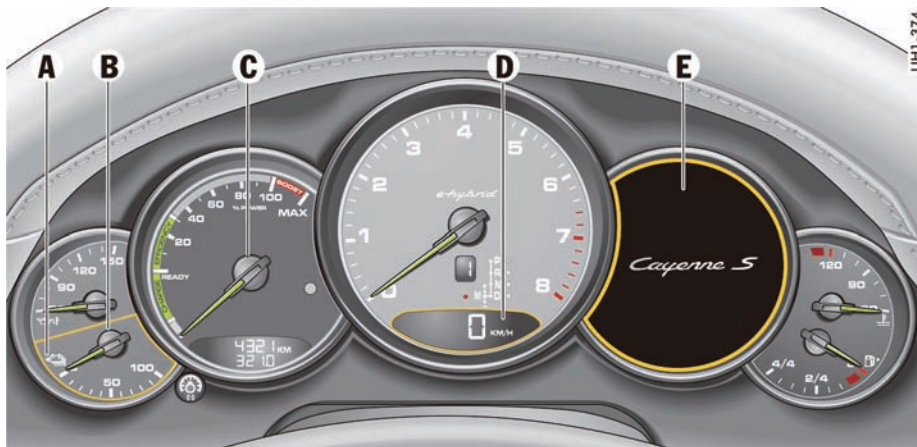

UHI-374

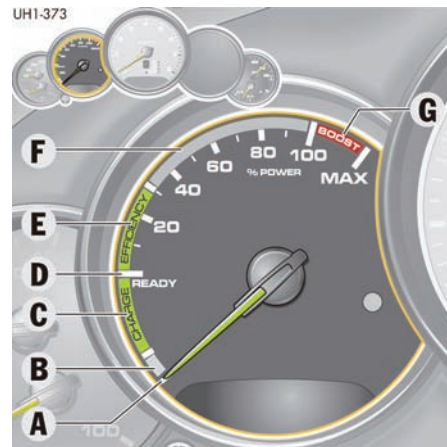

UHI-373

仪表板上的显示

- A 充电口护盖位置标识
- B 蓄电池电量显示
- C 动力表
- D 数字式车速表
- E 多功能显示器上的“能量流”和“E-Power 辅助”
请参见第 12 页。



警告

查看混合动力信息

查看混合动力信息可能会分散您对路况的注意力。

- ▷ 仅在交通状况允许及确保安全的情况下，才可以在驾驶时使用混合动力窗口。



信息

在仪表盘和保时捷通讯管理系统 (PCM) 中显示剩余电力续航里程时，将纳入对高压蓄电池中储备的当前电量和车辆驱动方式的考量。在计算剩余电力续航里程时，空调系统设置和环境温度也将以预估冷却和加热功率要求的形式被计算在内。因此，当空调系统的 A/C 模式关闭时，将显示更多的剩余电力续航里程。

- A 点火装置关闭
- B 通过机械制动助力再生能量
- C “充电”区域：再生
- D “就绪”显示：系统准备就绪
- E “效率”区域：关注电力驱动
- F 关注内燃机驱动的驾驶过程
- G “加速”区域：最大系统功率

动力表

动力表指示由电动机和内燃机生成并用以驱动车辆或再生能量的系统驱动力。

指针位置“就绪”

车辆起动时，指针位置“就绪”指示系统（电动机和内燃机）准备就绪。

有关车辆起动的信息：

- ▷ 请参见第 10 页的“起动混合动力车辆”章节。



信息

如果出现以下情况，指针位置指示“就绪”时内燃机将自动关闭：

- 混合动力系统未达到或超过了其工作温度。
- 高压蓄电池电量不足。
- 机油温度低于 0°C (或在第一个 1,000 km 行程期间温度低于 15°C)。
- 发动机舱盖打开。

“效率”指示器区域：电力驱动为主

电动机驱动车辆（单独驱动或与内燃机共同驱动）。

30% 到 100% 指示器区域：内燃机驱动为主

内燃机驱动车辆（单独驱动或与电动机共同驱动）。

“加速”指示器区域 强制降档时的最大系统功率

电动机也辅助内燃机为车辆提供动力。

“充电”指示器区域：能量回收 / 再生

电动机充当发电机并为高压蓄电池充电（例如，制动过程中）。

“充电”指示器区域下方的灰色指示器区域： 能量回收 / 再生

通过机械制动助力进行能量恢复 / 再生。

多功能显示器上的能量流菜单

混合动力系统的当前工作状态、高压蓄电池的电量 and 剩余电力续航里程均显示在仪表板的多功能显示器上。

有关多功能显示器的信息：

▷ 请阅读《驾驶手册》。

1. 在主菜单中选择“能量流”。

彩色箭头说明内燃机、高压蓄电池和车轮之间的能量流动：

- **橙色箭头**
能量从内燃机流出。
- **蓝色箭头**
能量流出或流入高压蓄电池。
- **灰色箭头**
无能量流动。

蓝色电量条指示高压蓄电池的电量。如果高压蓄电池充满电，则 10 条电量条均为蓝色。

UHD_861

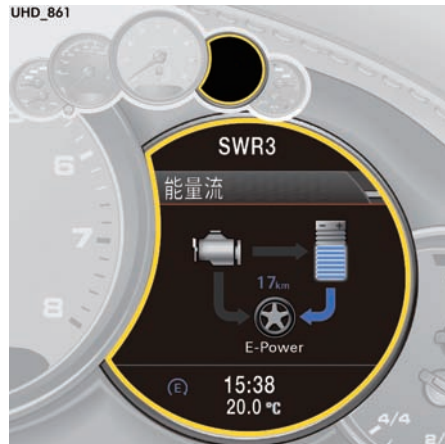

通过电机驱动

高压蓄电池为电动机供应电能，并由此驱动车轮。高压蓄电池在此过程中放电。

UHD_862

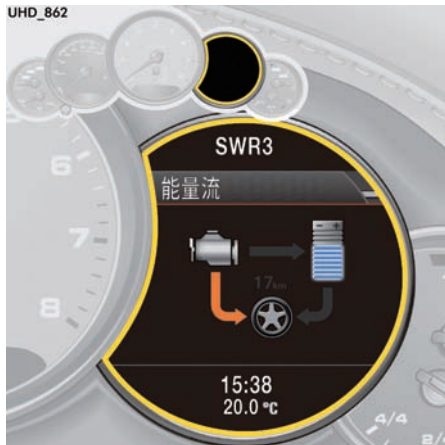

通过内燃机驱动
内燃机驱动车轮。

UHD_863

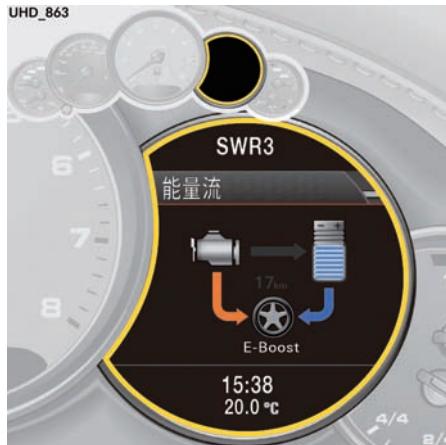

通过内燃机和电动机驱动
内燃机和电动机同时驱动车轮（例如，在助推过程中）。高压蓄电池在此过程中放电。

UHD_864

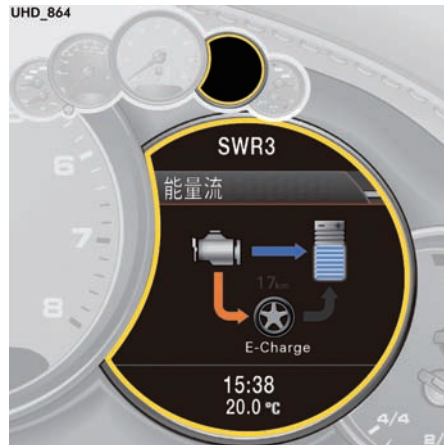

通过内燃机驱动并为高压蓄电池充电
内燃机驱动车轮并通过电动机为高压蓄电池充电，此时电动机相当于发电机。同时为高压蓄电池充电会将内燃机的负荷点向上移动。因此，内燃机在最佳效率范围内工作。有关在驾驶时为高压蓄电池充电的信息：
▷ 请参见第 23 页的“行驶时充电 - E-CHARGE 模式”章节。

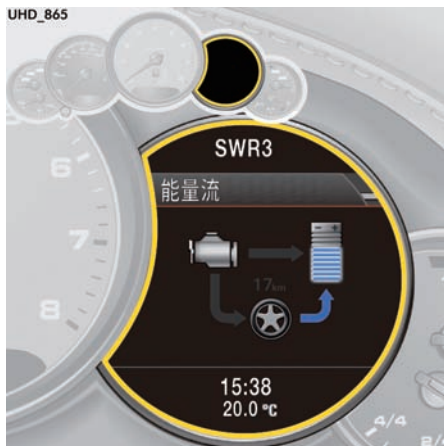

能量回收 / 再生或滑行

电动机充当发电机并为高压蓄电池充电（例如，制动或滑行过程中）。



停止模式

内燃机关闭，例如，车辆静止时发动机处于自动停止状态。



多功能显示器上的“E-Power 辅助”菜单

仪表板多功能显示器上的“E-Power 辅助”菜单充当电力驱动功率的辅助计量表。

数据段显示 **A** 显示油门踏板行程。电力输出随油门被踩下幅度的增大而增加。在达到动力阈值 **B** 时，内燃机会开启。

- **蓝色段**
通过电动机提供动力。
- **橙色区域**
启用内燃机。

有关多功能显示器的信息：

▷ 请阅读《驾驶手册》。

1. 在主菜单中
选择“E-Power 辅助”。

启用 E-Power 模式时，油门踏板上的附加压力点也随之启用。

内燃机仅在超过此压力点且达到动力阈值 B 时才会启用。

有关“E-Power”模式的信息：

▷ 请参见第 22 页的“扩展电力驱动 – E-POWER 模式”章节。



信息

- 高压蓄电池的电量状态和剩余电力续航里程也显示在“**E-Power 辅助**”菜单中。蓝色电量条指示高压蓄电池的电量。如果高压蓄电池充满电，则 10 条电量条均为蓝色。
- 在 E-Charge 模式下，“**E-Power 辅助**”菜单的数据段显示将不显示油门踏板行程。此数据段将变灰。

多功能显示器上的设置

有关多功能显示器的更多信息：

▷ 请参见《驾驶手册》中的“仪表板和多功能显示器”章节。

显示电力行驶数据

在“**行程**”主菜单中，您可以调出和重置混合动力特定的行驶数据。

1. 在主菜单中选择“**行程**”。

显示混合动力特定的行驶数据

除“**始于**”、“**累计**”和“**至目的地**”的行驶数据显示外，还可显示混合动力特定的行驶数据。

1. 选择“**行程**”主菜单
2. “**4 – Trip 始于**”并确认。

此选项将显示自上次车辆启动后的行驶数据。

可用显示内容：

- “**零排放**” – 使用纯电力驱动的行驶距离
- “**续航里程**” – 剩余燃油续航里程（燃油箱油位）
- “**E 航程**” – 剩余电力续航里程（蓄电池充电量）

如果停车时间达到 2 小时（且点火装置关闭），自上次车辆启动开始的行驶数据将自动复位。

复位行驶数据

可以对选定的行驶数据显示进行复位。

1. “**行程**”主菜单
2. 选择相关行驶数据显示并确认。
3. 选择“**复位**”并确认。

改变多功能运动方向盘上的按钮分配

可以单独分配多功能运动方向盘上的 \diamond 按钮。

▷ 请参阅《驾驶手册》中的“改变多功能运动方向盘上的按钮分配”一章。

在 Cayenne S E-Hybrid 上， \diamond 按钮还可以分配到以下车辆功能：

- “**E-Power**”
启用和禁用 E-Power 模式。
- “**E-Charge**”
启用和禁用 E-Charge 模式。

对出发定时器进行编程

可以在“出发定时器”菜单中对三个出发定时器进行设定。

启用此功能时，在所设定的时间足够且车辆插头已插入的前提下，高压蓄电池将在设定的出发时间之前充满电。

每个出发定时器可设置为启动一次（“单次定时器”）或定期启动（“循环定时器”）。另外，车内温度可在选定时间内进行预调节（空调）。

1. 选择“车辆”主菜单
> “出发定时器”
并确认。



信息

- 设置的出发时间必须为将来的某个时间。
- 有关启用和禁用车辆充电口的充电定时器功能的信息：请参见第 30 页的“启用和禁用充电定时器功能”章节。

对单次定时器进行编程

1. “车辆”主菜单
> “出发定时器”
>> “1：出发定时器 1”或
>> “2：出发定时器 2”或
>> “3：出发定时器 3”
2. 选择“单次定时器”并确认。
3. 选择所需的时间和日期并确认。
已设定的时间和日期会显示在
“出发定时器 1”、“出发定时器 2”或
“出发定时器 3”菜单中。

对循环定时器的使用天数进行编程

1. “车辆”主菜单
> “出发定时器”
>> “1：出发定时器 1”或
>> “2：出发定时器 2”或
>> “3：出发定时器 3”
2. 选择“循环定时器”并确认。
3. 选择一天（例如“周一”）或几天
（例如“周一”和“周日”）
并确认。

对循环定时器的使用时间进行编程

1. “车辆”主菜单
> “出发定时器”
>> “1：出发定时器 1”或
>> “2：出发定时器 2”或
>> “3：出发定时器 3”
>>> “循环定时器”
2. 选择“时间”并确认。
3. 选择所需的时间并确认。
已设定的时间会显示在
“出发定时器 1”、“出发定时器 2”或
“出发定时器 3”菜单中。

启用和禁用出发定时器

可启用和禁用已设定的定时器（单次定时器或循环定时器）。

1. “车辆”主菜单
> “出发定时器”
> “1：出发定时器 1”或
> “2：出发定时器 2”或
> “3：出发定时器 3”
2. 选择“启用”。
3. 确认选择。
 出发定时器已启用。
 出发定时器已禁用。

信息

您可以从以下显示中查看出发定时器是否已启用。

- “**出发定时器**”菜单中已设定的定时器前会出现对勾。

- 插入车辆插头时，充电定时器按钮上的指示灯亮起。

有关充电定时器功能的信息：请参见第 30 页的“启用和禁用充电定时器功能”章节。

- 如果车辆插头已插入，多功能显示器上部状态区域中将显示定时器符号。

有关上部状态区域的信息：请参见第 19 页的“调整上部状态区域”章节。

启用和禁用定时器控制的驻车空调预启动功能

车内温度也可在指定的出发时间之前使用出发定时器进行预制冷/预加热。

电动空调压缩机和电动加热器可为乘客舱提供适宜的温度。

1. “**车辆**”主菜单
 - > “**出发定时器**”
 - > “**1：出发定时器 1**”或
 - > “**2：出发定时器 2**”或
 - > “**3：出发定时器 3**”

2. 选择“**空调**”

3. 确认选择。

- 启用空调预启动。
- 禁用空调预启动。

信息

- 无论车辆停止时采用何种设置，气流、风量分配和温度都将自动进行调节。在驻车空调预启动期间，系统会考虑到已设定的空调模式。
- 车内温度可在指定的出发时间之前进行精确的预调节（预制冷/预加热）。在设定的时间后所选空调模式将保持最长 10 分钟。

启用和禁用空调定时器

可以在“**空调定时器**”菜单中，按选定的出发时间对车内温度进行预制冷/预加热，而与车辆插头是否已插入无关。

电动空调压缩机和电动加热器可为乘客舱提供适宜的温度。

每个定时器可设置为启动一次（“**单次定时器**”）或定期启动（“**循环定时器**”）。

1. “**车辆**”主菜单
 - > “**空调定时器**”并确定。

信息

设置的出发时间必须为将来的某个时间。

对单次定时器进行编程

1. “**车辆**”主菜单
 - > “**空调定时器**”
 - > “**定时器**”
2. 选择“**单次定时器**”并确认。
3. 选择所需的时间和日期并确认。已设定的时间和日期会显示在“**定时器**”菜单中。

对循环定时器的使用天数进行编程

1. “车辆”主菜单
> “空调定时器”
> “定时器”
2. 选择“循环定时器”
并确认。
3. 选择一天（例如“周一”）或几天
（例如“周一”和“周日”）
并确认。

对循环定时器的使用时间进行编程

1. “车辆”主菜单
> “空调定时器”
> “定时器”
> “循环定时器”
2. “时间”
并确认。
3. 选择所需的时间并确认。
已设定的时间会显示在
“定时器”菜单中。

空调定时器可用：

- 如果高压蓄电池的充电量足够（至少达到15%）。
- 与点火锁位置无关。
- 与充电插头状态无关。



信息

在设定的时间后所选空调模式将保持最长10分钟。

启用和禁用空调预启动

可利用驻车空调预启动系统对乘客舱进行加热和制冷，而无需运转内燃机。电动空调压缩机和电动加热器可为乘客舱提供适宜的温度。

1. 选择“车辆”主菜单
并确认。

2. 选择“启用空调”。

3. 确认选择。

- 启用空调预启动功能。
- 空调预启动功能已禁用。

驻车空调预启动功能在以下情况下可用：

- 如果高压蓄电池的充电量足够（至少达到15%）。
- 与点火无关。
- 与充电插头状态无关。

在启用驻车空调预启动功能后，仪表板多功能显示器上的指示灯  亮起。

当车辆准备就绪（指针位置“就绪”）以及当车辆静止时，空调预启动功能最迟将在35分钟后关闭。

如果驻车空调预启动功能已关闭，则必须通过选择“启用空调”菜单重新启用。



信息

- 无论车辆停止时采用何种设置，气流、风量分配和温度都将自动进行调节。在驻车空调预启动期间，系统会考虑到已设定的空调模式。
- 启用驻车空调预启动功能后，剩余电力续航里程将缩短。



调整上部状态区域

您可以将混合动力特定的信息项分配到多功能显示器中的上部状态区域 **A**。

1. “车辆”主菜单
 - > “设置”
 - > “显示”
 - > “上部状态行”
2. 选择“E 显示信息”并确认。

依据高压蓄电池是否已充电，将显示以下信息：



如果车辆插头未插入，则将显示可用的剩余电力续航里程。



如果车辆插头已插入且出发定时器已设定，则将显示定时器符号。

车辆插头的状态和高压蓄电池的充电过程由下列符号指示：



车辆插头已插入并锁止。高压蓄电池正在充电或已充电。



车辆插头已插入但未锁止。车辆未连接至电源。高压蓄电池未进行充电。



对高压蓄电池充电时发生错误。

高压蓄电池完全充电之前的剩余时间也将在车辆插头符号后显示。



信息

有关车辆充电口上充电和连接显示的信息：

- ▷ 请参见第 29 页的“车辆充电口上的充电和连接状态显示”章节。

保时捷通讯管理系统 (PCM) 中的混合动力窗口

混合动力窗口提供有关混合动力系统各部件之间的能量流动信息，以及有关内燃机自动关闭情况下行驶时间长度的统计信息。

警告 查看混合动力信息

查看混合动力信息可能会分散您对路况的注意力。

- ▷ 仅在交通状况允许及确保安全的情况下，才可以在驾驶时查看混合动力信息。

有关保时捷通讯管理系统 (PCM) 的信息：

- ▷ 请参见单独成册的 PCM 操作说明。

1. 按下“CAR”（车辆）按钮。

2. 通过按下   图标，选择所需的混合动力信息。

可用的混合动力向信息：

- “混合能量流”

显示内燃机、高压蓄电池、混合动力模块和车轮之间的能量流动。

- “混合动力零排放”

内燃机自动关闭情况下行驶时长的统计信息（电力驱动、停止模式、滑行和能量回收）。



信息

“混合动力零排放”窗口显示不产生排放的行程时间。



- 蓝色和橙色三角形

同时利用来自蓄电池和运转的内燃机的能量驱动车辆。

- 绿色三角形

车辆处于超越传动状态（例如在下坡时）或正通过电动机的制动作用制动车辆，此时电动机充当发电机。产生的能量用于为高压蓄电池充电。

- 从混合动力模块到蓄电池的蓝色箭头

正在对高压蓄电池充电。

- 从蓄电池到混合动力模块的蓝色箭头

来自高压蓄电池的能量用于以电力驱动车辆或其他负载，例如电动空调压缩机。

混合能量流

“混合能量流”窗口通过动画箭头指示瞬时能量流动。该窗口显示了内燃机、高压蓄电池、混合动力模块和车轮之间的能量流动。

蓝色电量条的数量显示蓄电池的电量。

能量流动的方向和类型通过不同颜色的符号指示：

- 橙色三角形

内燃机处于开启状态。产生的能量在车辆行驶时用于驱动车辆。车辆静止时，该能量用于为蓄电池充电。

- 蓝色三角形

来自高压蓄电池的能量用于驱动车辆。

如果高压蓄电池使用车辆充电电缆进行充电，则将在“混合能量流”窗口中显示这一情况。充电过程中的不同状态由各种符号指示：



车辆插头已插入并锁止。高压蓄电池正在充电或已充电。



车辆插头已插入并锁止。高压蓄电池正在充电或已充电，并已设定出发定时器。



车辆插头已插入但未锁止。车辆未连接至电源。
高压蓄电池未进行充电。



车辆插头已插入但未锁止。车辆未连接至电源。
高压蓄电池未进行充电，但已设定出发定时器。



对高压蓄电池充电时发生错误。

有关为高压蓄电池充电的信息：

▷ 请参见第 26 页的“为高压蓄电池充电”章节。



混合动力零排放

“混合动力零排放”窗口用来显示有关当前行程的统计信息：

- 用图形式说明内燃机的关闭时间。此处，内燃机的停止时间以百分比显示，间隔为 5 分钟。
- 以分钟和秒为单位的内燃机关闭时间总和。



信息

点火开关关闭约 2 小时后，在车辆处于静止状态时显示会自动复位。



E-Trip

“E-Trip”窗口用于显示以下信息：

- 在内燃机关闭的情况下驱动的行驶距离。
- 车辆的当前剩余电力续航里程。
- 车辆当前可使用电力驱动行驶的剩余里程。

扩展电力驱动 – E-Power 模式

E-Power 模式默认启用，可以通过电力驱动使车速达到最高约 125 km/h。

在混合动力系统状态允许的情况下，车辆可借助充满电的高压蓄电池，以纯电力驱动模式行驶最远约 18 km 至 36 km 的距离。



信息

电力续航里程在很大程度上取决于驾驶方式、气候条件和高能耗负载的使用。通过谨慎驾驶并限制对高能耗负载（例如空调系统）的使用，可增加可用的剩余电力续航里程。

使用 E-Power 模式的前提条件

必须满足以下前提条件才能启用 E-Power 模式：

– 高压蓄电池已充分充电。

如果通过按钮启用了 E-Power 模式，一旦可以进行纯电力驱动，符号  就会出现在仪表板中多功能显示器上的下部状态行中的 **E-POWER**。

有关仪表板多功能显示器上的 E-Power 模式状态显示的信息：

▷ 请参见第 23 页的“多功能显示器上的 E-POWER 模式状态窗口”章节。

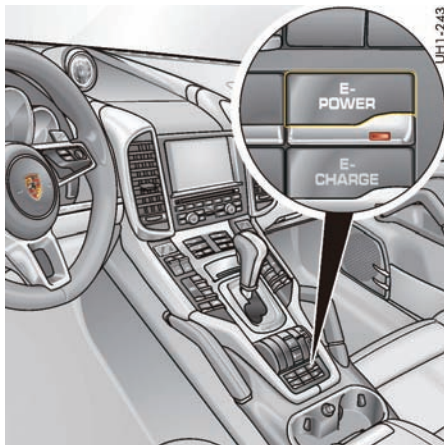

启用和禁用 E-Power 模式

▷ 按下  按钮。

启用 E-Power 模式时，按钮上的指示灯亮起。

仪表板的多功能显示器上显示信息“**E-Power 已启用**”，“**能量流**”和“**E-Power 辅助**”菜单中显示“**E-Power**”。

如果不符合启用 E-Power 模式的前提条件，在启用 E-Power 功能后，仪表板的多功能显示器上会显示信息“**E-Power 无法应用**”。

有关仪表板上多功能显示器的更多信息：

▷ 请参阅《驾驶手册》中的“操作仪表板上的多功能显示器”一章。

禁用 E-Power 模式时，车辆将采用混合动力模式。在此模式下，车辆控制系统（即混合动力管理器）在不同的驱动模式（电动机或内燃机单独提供动力，以及由电动机和内燃机共同提供动力）之间进行自动切换。

在混合动力模式下，电力驱动受限制，以便储备高压蓄电池的电量，使车辆在 E-Power 模式下由电力驱动行驶的时间延长。

电力驱动计量辅助

为计量电力驱动力，在启用 E-Power 模式时，油门踏板上的附加压力点也随之启用。仅当超过此压力点时，内燃机才会开启。

在内燃机启动之前使用的油门踏板行程将显示在仪表板多功能显示器上的“**E-Power 辅助**”菜单中。

有关仪表板多功能显示器上的“**E-Power 辅助**”菜单的信息：

▷ 请参见第 14 页的“多功能显示器上的“E-POWER 辅助”菜单”章节。

多功能显示器上的 E-Power 模式状态窗口

无论选择哪个菜单，仪表盘多功能显示器的下部状态行中的  符号指示 E-Power 模式下纯电力驱动是否可用。

可能出现以下显示：



E-Power 启用（油门踏板上的附加压力点可用）。



可以进行纯电力驱动，只要通过按钮  启用了 E-Power 模式。

不显示

不能进行纯电力驱动，例如由于高压蓄电池电量不足或驾驶员过度加速。

E-Power 模式的自动中止

至少满足下列任一条件时，只要开启内燃机，E-Power 模式将立即中止。

- 驾驶员过度加速。车速超过 125 km/h 并超过油门中的压力点。

- 高压蓄电池温度过高 / 过低。
- 电动机温度过高。
- 选档杆已移至位置 M。

多功能显示器上的“能量流”或“E-Power 辅助”菜单中的“E-Power”显示信息将被隐藏。

一旦再次满足电力驱动的条件，将自动恢复 E-Power 模式。“E-Power”显示信息将重新出现。

E-Power 模式的自动禁用

至少满足下列任一条件时，E-Power 模式禁用。

- E-Charge 模式已启用。
- “Sport”（运动）模式已启用。
- 混合动力模式已启用。
- 高压蓄电池电量不足。

按钮  上的指示灯熄灭。

仪表板的多功能显示器上将显示信息“E-Power 已禁用”。多功能显示器上的“能量流”或“E-Power 辅助”菜单中的“E-Power”显示信息将被隐藏。

如要重新启用 E-Power 模式，必须按下按钮 。

行驶时充电 – E-Charge 模式

可在车辆行驶时对高压蓄电池充电。在这种情况下，内燃机的负荷点增至高效区间，使电动机充当发电机为高压蓄电池充电。

此模式有助于专门增加电力续航里程，尤其是在利用高级别的内燃机动力驱动的行程中。例如，可以在高速公路上行驶时对空的高压蓄电池进行充电，以便随后可以使用纯电力在市区中行驶。



信息

- E-Charge 模式不能为高压蓄电池充分充电，而仅能达到一个合理的能量极限。
- 在某些情况下，例如在城市中停车起步频繁的交通状况下，得益于典型的混合动力特征，充电过程得到简化，从而大大提高了效率。该混合动力特征包括即使在已启用 E-Charge 模式时，也可由电力驱动进行缓慢爬行。

使用 E-Charge 模式的前提条件

- 必须满足以下前提条件才能启用 E-Charge 模式：
- 高压蓄电池未充分充电。

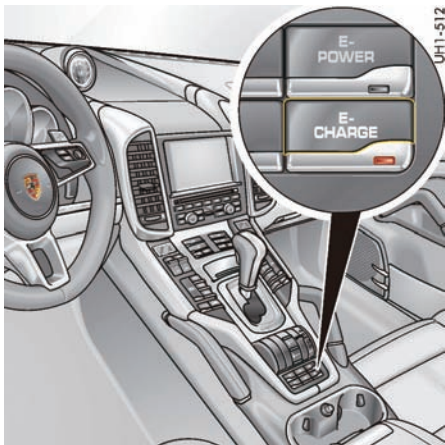

启用和禁用 E-Charge 模式

▷ 按下 **E-CHARGE** 按钮。

启用 E-Charge 模式时，按钮上的指示灯亮起。仪表板的多功能显示器上显示信息“E-Charge 已启用”，“能量流”和“E-Power 辅助”菜单中出现“E-Charge”显示信息。

如果不符合在行驶途中充电的前提条件，例如高压蓄电池已充满电，那么，在启用 E-Charge 模式后，仪表板的多功能显示器上会显示信息“E-Charge 无法应用”。

有关多功能显示器的信息：

▷ 请参阅《驾驶手册》中的“操作仪表板上的多功能显示器”一章。

E-Charge 模式的自动中断

至少满足下列任一条件时，行驶过程中充电将中断。

- 内燃机温度过低。
- 驾驶员过度加速。
- 高压蓄电池温度过高 / 过低。
- 电动机温度过高。

多功能显示器的“能量流”或“E-Power 辅助”菜单中的“E-Charge”显示信息将被隐藏。

如果不再满足这些条件，则将自动恢复充电过程并且“E-Charge”显示信息重新出现。

E-Charge 模式的自动禁用

至少满足以下任一条件时，行驶过程中充电将禁用。

- E-Power 模式已启用。
- “Sport”（运动）模式已启用。
- 对高压蓄电池的充电过程已完成。

按钮 **E-CHARGE** 上的指示灯亮起。

仪表板的多功能显示器上将显示信息“E-Charge 已完成”。

多功能显示器的“能量流”或“E-Power 辅助”菜单中的“E-Charge”显示信息将被隐藏。

如要重新启用 E-Power 模式，必须按下按钮

E-CHARGE。

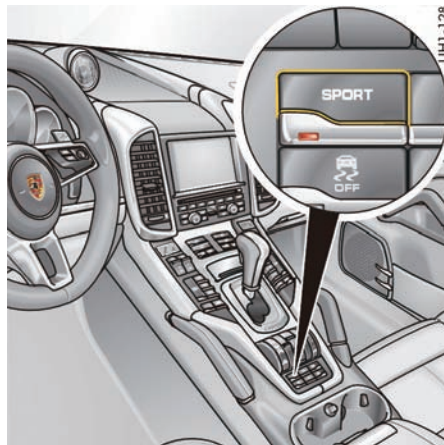

“Sport”（运动）模式

启用“Sport”（运动）和“Sport Plus”（运动升级）模式时也可使用混合动力系统：

- 将油门踏板踩下约 80% 时可实现助推。不必进行强制降档。
- 只有在车速低于 60 km/h 左右时（例如，滑行时），内燃机才会关闭。
- Tiptronic S 的换挡档移向较高转速。

启用和禁用“Sport”（运动）模式

- ▷ 按下按钮 **SPORT**。
启用“Sport”（运动）模式时，按钮上的指示灯亮起。

启用和禁用“Sport Plus”（运动升级）模式

- ▷ 按下按钮 **SPORT PLUS**。
启用“Sport Plus”（运动升级）模式时，按钮上的指示灯亮起。

i 信息

启用 E-Power 或 E-Charge 模式将禁用“Sport”（运动）模式或“Sport Plus”（运动升级）模式。

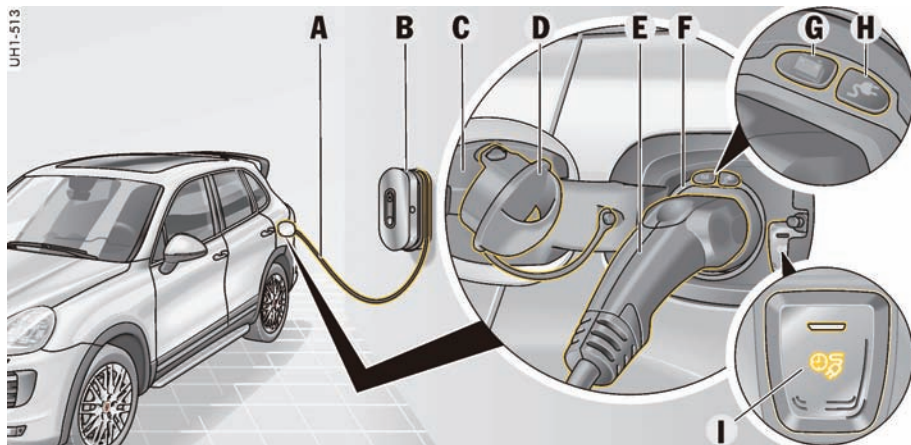

充电设备概述

以下充电设备与充电过程相关：

- A** Porsche 交流通用充电器（车辆充电电缆，包括控制单元）
- B** 充电盒
或者
基本壁挂支架（用于安放 Porsche 交流通用充电器 (AC)）
- ▷ 此外，还应遵循单独的 Porsche 充电设备操作说明。

- C** 充电口护盖（位于左侧，传统加油口盖对侧）
- D** 保护车辆充电口的护盖
- E** 车辆插头
- F** 车辆充电口
- G** 高压蓄电池充电状态显示
请参见第 29 页。
- H** 车辆插头连接状态显示
请参见第 29 页。
- I** 充电定时器功能
请参见第 30 页。

为高压蓄电池充电

例如，为能够尽可能常用电力驱动车辆，我们建议在车辆停放过夜时，对高压蓄电池充电。

高压蓄电池的充电过程通过使用充电定时器功能得到最佳控制。启用该功能时，如果设定的出发时间之前能够完成充分充电，则高压蓄电池将采用这样的方式在设定的时间段内充满电。

在车辆中，高压蓄电池的当前电量在仪表板和多功能显示器上的蓄电池充电状态中显示。

▷ 请参见第 11 页的“仪表板上的显示”章节。



危险

电击、短路、起火、
爆炸、烧伤

以下情况会导致电击、短路、爆炸、起火或烧伤：充电过程不当、未遵守通用安全预防措施、使用不适合或损坏的电源插座和车辆充电电缆，以及不当处理高压蓄电池。

- ▷ 请务必将车辆充电电缆连接至专业安装的电源插座。
- ▷ 请勿将车辆充电电缆连接至有污损的电源插座。
- ▷ 请勿使用损坏的车辆充电电缆。
- ▷ 请勿使用加长电缆、电缆卷筒、多孔插座或旅行适配器。

- ▷ 对高压蓄电池进行充电时，请务必始终遵守规定的操作顺序。在充电过程中，请勿将车辆充电电缆从电源插座断开。完成充电过程后，再将车辆充电电缆从电源插座断开。
- ▷ 对电源插座和插头接线进行保护，避免其接触水、湿气及其他流体和液体。
- ▷ 请勿对电气部件进行改造或修理。
- ▷ 在雷雨天请将 Porsche 交流通用充电器与电源断开。
- ▷ 仅可使用经制造商测试和认可的车辆充电电缆对插电式混合动力车辆的高压蓄电池充电。建议您将 Porsche 交流通用充电器和充电盒或基本壁挂支架配合使用。
- ▷ 应遵循 Porsche 充电设备操作说明中的安全说明。
- ▷ 充电过程中，请勿在车辆内或车辆上工作。
- ▷ 启动车辆前，请拆下车辆充电电缆，关闭护盖和充电口护盖并将车辆充电电缆放置在安全位置。



警告

未固定的充电设备

在车辆制动、转向或发生事故时，未固定、未正确固定或放置不当的车辆充电电缆可能会滑出并危及车辆乘员的安全。

- ▷ 切勿将未经固定的车辆充电电缆放在车辆内运输，要始终将其存放在行李厢的充电包内。
- ▷ 请始终将车辆充电电缆存放在行李厢内进行运输，切勿将其置于乘客舱内（比如放在座椅上或座椅前）。



警告

散热器风扇、传动皮带
或发动机区域内的其他
运动部件

即使发动机已停止，散热器风扇也可在发动机舱中启动。例如，在充电过程中，为对高压蓄电池和车载充电器降温而启动散热器风扇。

对发动机舱内操作时，双手、手指、衣物（领带、袖子等等）、项链或长发可能会被卷入散热器风扇或传动皮带等运动部件中。

- ▷ 在发动机和散热器风扇区域内进行操作时要格外小心。散热器和散热器风扇安装在车辆的前端。
- ▷ 请格外小心，以确保身体的任何部位、衣物或首饰不会被卷入散热器风扇、传动皮带或其他运动的部件。

注意

存在因电源电压过高对充电设备和车载充电器造成损坏的风险。

▷ 请勿在雷雨天通过车辆充电口对高压蓄电池充电。



信息

如果电路超负荷则电路保险丝将熔断。仅当在电路中再次接入保险丝时，高压蓄电池的充电过程才可恢复。

高压蓄电池充电说明

- 车辆静止时，可通过车辆充电口接入 100 V 至 240 V 的额定电压对高压蓄电池充电。
- 仅可使用经过测试和许可的车辆充电电缆对插电式混合动力车辆的高压蓄电池充电（根据 IEC 62196-2、SAE J1772 或 GB/T 20234-2 进行标准化的车辆插头和根据 IEC 61851-1、SAE J1772 或 GB/T 18487（模式 2 和 3）进行标准化的充电过程），并且符合国家标准和法律。
- 建议您将 Porsche 交流通用充电器和充电盒或基本壁挂支架配合使用。
请参阅单独的 Porsche 充电设备操作说明和所使用的车辆充电电缆的操作说明。
- 不支持未经保护的车辆充电电缆（根据 IEC 61851-1、SAE J1772 或 GB/T 18487（模式 1）进行标准化）。
- 车辆长时间闲置时，请将车辆连接至电源。
- 在充电过程中，车辆应处于在约 -20°C 到约 $+40^{\circ}\text{C}$ 之间的温度范围内。



将车辆插头插入到车辆充电口然后开始充电过程。

1. 关闭发动机和点火装置。
2. 将选档杆移至位置 P。
3. 按下充电口门的后部（箭头），打开充电口门。
车辆必须处于解锁状态。

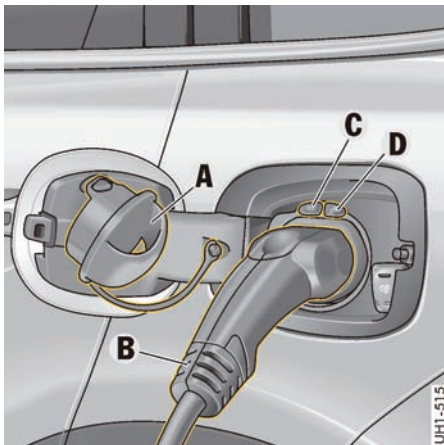

i 信息

- 当您锁止车辆时，如果车辆插头已插入，则该插头将保持锁止状态。
- 关闭并再次打开点火装置后，充电过程还可以随点火装置的打开而启动（点火锁位置 1）。
- 如果在充电过程中点驾驶员钥匙或控制单元转到点火锁位置 2，则充电过程将中止。如果未拔下车辆插头，约 20 秒后充电过程将恢复。
- 如果已启用充电定时器功能，充电定时器将控制充电过程何时启动。在您插入并锁止车辆插头后，充电过程可能不会立即启动。
有关充电定时器功能的信息：
▷ 请参见第 30 页的“启用和禁用充电定时器功能”章节。

4. 拆下护盖 A 并将其卡入充电口门上的支架中。
5. 将车辆充电电缆连接至电气插座。
请参阅单独的 Porsche 充电设备操作说明和所使用的车辆充电电缆的操作说明。
6. 将车辆插头 B 完全插入车辆充电口。
车辆插头将自动锁定，充电过程随即启动。
指示灯 C 显示高压蓄电池的充电状态，指示灯 D 显示车辆插头的连接状态。
请参见第 29 页的“车辆充电口上的充电和连接状态显示”章节。

完成充电过程并将车辆插头从车辆充电口拔下

1. 点按驾驶员钥匙上的  按钮。
如果车辆已锁止，则握住配备保时捷免钥匙进入系统的车辆上的门把手。车辆插头解锁。如果充电过程已启动，则该流程将中止。
2. 请在约 20 秒内将车辆插头从车辆充电口拔下。在约 20 秒后，车辆插头将再次锁止，充电过程恢复。
3. 如有必要，请将车辆充电电缆从电气插座断开，并将其存放至安全位置。
请参阅单独的 Porsche 充电设备操作说明和所使用的车辆充电电缆的操作说明。
4. 请安装护盖 A，避免异物进入充电口。
5. 关闭充电口护盖。

i 信息

- 如果在车辆插头松开后 20 秒左右的时间内使用车钥匙上的  按钮将车辆锁止，车辆插头将再次锁止。充电过程将恢复。
- 请务必遵守高压蓄电池规定的充电操作顺序。在充电过程中，请勿将车辆充电电缆从电源插座断开。
▷ 完成充电过程后，再将车辆充电电缆从电源插座断开。
▷ 遵守高压蓄电池的充电安全指南。

i 信息

如果启动车辆时，车辆插头已插入车辆充电口中（点火车匙或控制单元位于点火锁位置 2），仪表板的多功能显示器将显示信息“**拔下充电插头启动**”。

- ▷ 请在约 20 秒内将车辆插头从车辆充电口拔下。如果充电过程已启动，则该流程将中止。
- ▷ 将车辆充电电缆存放至安全位置然后启动发动机。

车辆插头紧急操作（车辆插头无法释放）

如果不能用驾驶员钥匙释放车辆插头（例如，如果驾驶员车匙电池电量耗尽），则必须执行紧急操作：

1. 将点火车匙或控制单元转到点火锁位置 2。车辆插头自动松开，充电将会中断约 20 秒。
2. 请在约 20 秒内将车辆插头从车辆充电口拔下。在约 20 秒后，车辆插头将再次锁止，充电过程恢复。

有关更换驾驶员钥匙电池的信息：

- ▷ 请参见《驾驶手册》中的“更换驾驶员钥匙（遥控器）电池”一章。

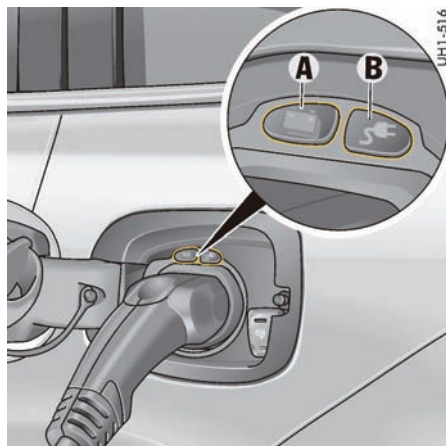

A 高压蓄电池充电状态
B 车辆插头连接状态

车辆充电口上的充电和连接状态显示

指示灯 A 显示高压蓄电池的充电状态，指示灯 B 显示车辆插头的连接状态。

A	B	含义
		车辆插头已插入但未锁止。
		车辆插头已插入并锁止。车辆未连接至电源。
		车辆插头已插入并锁止。充电过程尚未启动。

A	B	含义
		车辆插头已插入并锁止。正在对高压蓄电池充电。
		车辆插头已插入并锁止。充电过程完成。
		车辆插头已插入并锁止。充电过程完成。车辆未连接至电源。
		对高压蓄电池充电时发生错误。
		车辆插头已拔下。 或者 在插入车辆插头时，车辆处于怠速状态。 若要检测当前连接和充电状态： ▷ 按驾驶员钥匙上的 或 按钮。

如果无法启动充电过程，请执行以下检查：

- ▷ 检查车辆插头是否正确插入。
- ▷ 检查充电设备是否操作就绪并检查控制单元上车辆充电电缆的显示信息。
请参阅单独的 Porsche 充电设备操作说明和所使用的车辆充电电缆的操作说明。
- ▷ 如有必要，请断开并再次连接车辆插头，重启充电过程。

i 信息

车辆充电口上显示的车辆插头连接状态也可在仪表板多功能显示器的上部状态区域和保时捷通讯管理系统 (PCM) 中的“混合能量流”窗口中显示。

有关仪表板多功能显示器的上部状态区域的信息：

- ▷ 请参见第 19 页的“调整上部状态区域”章节。

有关保时捷通讯管理系统 (PCM) 中的“混合动力能量流”窗口的信息：

- ▷ 请参见第 20 页的“混合能量流”章节。

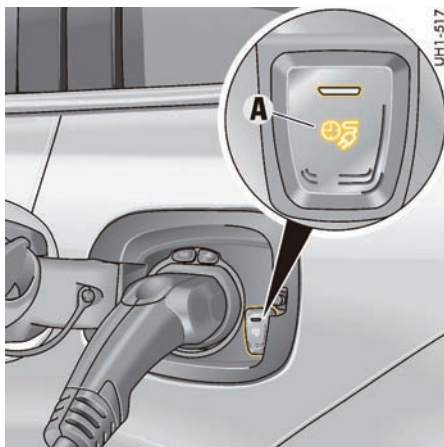

启用和禁用充电定时器功能

高压蓄电池的充电过程通过使用充电定时器功能得到最佳控制。

启用此功能时，在所设定的时间足够且车辆插头已插入的前提下，高压蓄电池将在设定的出发时间之前充满电。

充电定时器随后将控制充电过程何时启动。如果已禁用该功能，则充电过程将立即启动。

如需通过使用按钮 **A** 启用和禁用充电定时器功能，必须解锁车辆。

启用充电定时器功能

- ▷ 在仪表板的多功能显示器上对出发定时器进行编程。

有关在仪表板的多功能显示器上对出发定时器进行编程的信息：请参见第 16 页的“对出发定时器进行编程”章节。

- ▷ 插入车辆插头。

有关将车辆插头插入到车辆充电口的信息：请参见第 27 页的“将车辆插头插入到车辆充电口然后开始充电过程。”章节。

按钮 **A** 中的指示灯亮起。

充电定时器将控制充电过程何时启动。如果在设定的出发时间之前能够完成充电过程，高压蓄电池将在已设定的时间段内充电。

i 信息

如果启用充电定时器功能时未在仪表板的多功能显示器上对出发定时器编程，按钮 **A** 上的指示灯将闪烁三次，然后熄灭。

禁用充电定时器功能

必须满足以下条件:

- 车辆插头已插入。
- 已启用充电定时器功能。
- ▷ 点按车辆充电口上的按钮 **A**。

按钮上的指示灯熄灭。

高压蓄电池的充电过程在未启用定时器功能的情况下立即启动。

高压蓄电池充分充电前剩余的充电时间在多功能显示器的上部状态区域中显示。

有关仪表板多功能显示器的上部状态区域的信息:

- ▷ 请参见第 19 页的“调整上部状态区域”章节。

有关充电时间的信息:

- ▷ 请参见第 31 页的“充电时间”章节。

信息

- 如果禁用了充电定时器功能,则无法使用仪表板多功能显示器上的“**空调**”功能选择车辆的空调预启动功能。
- 如果车辆解锁后未打开任何车门或尾门,则车辆在 30 秒后将自动重新锁止。充电定时器功能的按钮 **A** 也将禁用。有关开启和锁止的更多信息:
- ▷ 请参见《驾驶手册》中的“从车外开启和锁止”一章。

充电时间

使用 Porsche 交流通用充电器时所需的充电时间取决于以下各个因素:

- 所用的电源插座 (家用电源插座或工业电源插座)。
- 特定国家 / 地区的电源电压和电流。
- Porsche 交流通用充电器的控制单元和所使用的车辆充电电缆的控制单元上的电流设置。
- 电源电压的波动。
- 车辆的环境温度。
- 高压蓄电池的温度。
- 高压蓄电池的剩余能量。
- 已启用的车内温度预调节功能 (已启用的出发定时器的“**空调**”功能或仪表板多功能显示器中的“**保持温度功能**”)。
- 车辆插头的载流量。

信息

- 由于不同国家 / 地区的电源系统存在差异,因此提供不同的充电电缆版本。这可能导致未能提供全部充电性能。您的 Porsche 中心将提供详细信息。
- 极高或极低的环境温度会导致充电时间延长。

电量耗尽的蓄电池的充电时间

家用电源插座

连接标准	3.6 kW 下的 充电时间	7.2 kW 下的 充电时间
中国	约 5.2 小时	约 5.2 小时

工业电源插座

连接标准	3.6 kW 下的 充电时间	7.2 kW 下的 充电时间
中国 220 V, 30 A	约 2.3 小时	约 1.2 小时

公共充电

车辆可在符合以下条件的公共充电站充电：配备符合 IEC 62196-2、SAE J1772 或 GB/T 20234-2 标准的充电口，并支持根据 IEC 61851-1、SAE J1772 或 GB/T 18487 标准进行的充电过程。如果公共充电站未满足以上要求，则无法启动充电过程。您的 Porsche 中心将乐于为您提供相关建议及咨询。

如果公共充电站尚未配备充电电缆，仅配备了充电插座，则需要使用单独的车辆充电电缆进行充电 (IEC 61851-1、SAE J1772 或 GB/T 18487 模式 3)。

- ▷ 请阅读有关充电站充电过程的操作说明，或联系相关操作者。
可从相关充电站操作者处获取有关身份验证和启用信息以及充电过程的信息。



信息

在某些公共充电站，如果已设定出发定时器，则无法启动充电过程。

有关停用出发定时器的信息：

- ▷ 请参见第 16 页的“启用和禁用出发定时器”章节。

保养和车辆养护

该款车辆配备了保养电脑。保养项目（例如，机油更换）在仪表板的多功能显示器上显示。

有关保养和车辆养护的更多信息：

- ▷ 请参阅《驾驶手册》中的“保养和车辆养护”章节，尤其是警告和安全说明。

加注燃油

当点火装置打开时，仪表板上显示燃油油位。

- ▷ 请参见《驾驶手册》中的“燃油表”一章，尤其是警告和安全说明。

有关汽油的详细信息：

- ▷ 请参见《驾驶手册》中的“汽油”一章，尤其是警告和安全说明。



警告

由于燃油蒸气以及皮肤接触燃油而存在失火危险

在打开燃油箱盖时燃油蒸气可能会溢出。燃油高度易燃，可能会爆燃或爆炸。

燃油和燃油蒸气有害健康。

- ▷ 处理燃油时，严禁点火、明火和吸烟。
- ▷ 请勿吸入燃油蒸气。
- ▷ 避免接触到皮肤或衣物。

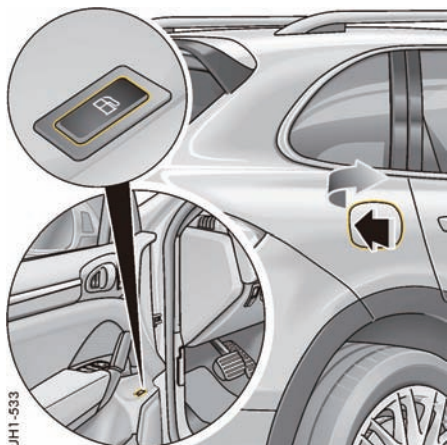

加油口盖内侧的标签上印有适合您车辆的正确燃油类型。

1. 关闭发动机和点火装置。
2. 关闭车门和车窗。
3. 按下驾驶员侧车门中的加油口盖解锁按钮（图示）。

仪表板的多功能显示器上将显示信息“正在执行加油准备就绪功能”。

4. 等待加油口盖解锁（最长可能会用 150 秒）。在加油准备就绪后，将显示信息“已做好加油准备”并且加油口盖会弹开。

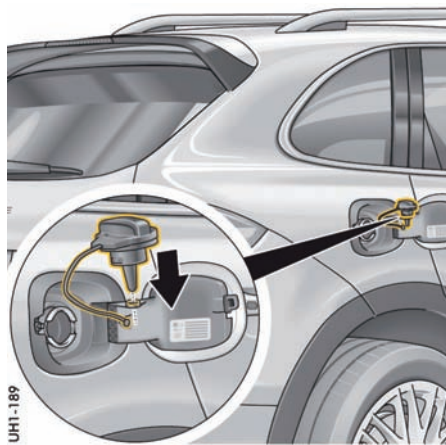

5. 打开加油口盖并慢慢取下油箱盖。将油箱盖放到支架中（箭头）。
6. 如有必要，添加 Porsche 推荐的燃油添加剂。
7. 将加油泵喷嘴完全插入加油口。加油泵喷嘴的手柄必须朝下。
8. 操作加油泵喷嘴，为车辆加油。一旦正确操作的自动加油泵喷嘴停止加油后，请勿再加入更多的燃油。燃油可能会喷回或在受热后溢出。
9. 加完油后请立即将油箱盖装回，关闭至听到并感觉到锁止为止。
10. 关闭加油口盖并按压其后部，直到加油口盖牢固卡止。



信息

加油口盖丢失后，必须换用原装加油口盖。

注意

装饰膜接触到燃油会有损坏的风险。
装饰膜接触到燃油可能会褪色。

▷ 立即擦去溅出的燃油。

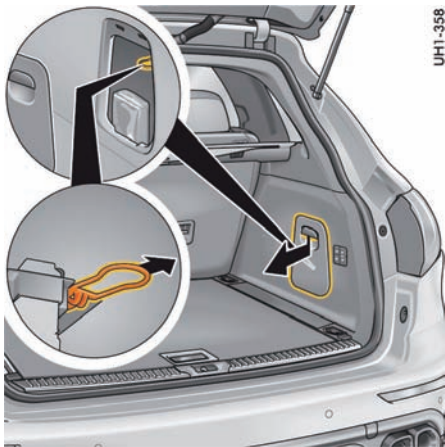

UHI-358

4. 检查油箱系统。

请向合格的专业维修中心咨询。我们建议您让 Porsche 中心执行这项工作，因为他们拥有经过培训的维修中心专业人员，并且备有必要的零件和工具。

i 信息

如果加油口盖是通过紧急解锁带打开的，则燃油系统未完全通风。

这意味着在加油过程中不可能有完全压力补偿，可能导致加油用时超过平时。

高压蓄电池

高压蓄电池位于行李厢的地板下面。客户不需要对高压蓄电池进行任何保养。

▷ 请参见第 2 页的“安全注意事项”章节。

注意

液体或磨损性物体可能会损坏高压蓄电池和车辆电气系统。

- ▷ 在运输液体时，要对容器提供额外的保护以防泄露。
- ▷ 不要使用液体清洁行李厢。
- ▷ 立即去除溢出的液体。
- ▷ 不要在行李厢地板下方运输行李。

养护说明

由于高压蓄电池的物理特性，蓄电池容量将随使用寿命的缩短而降低，因此最大电力续航里程也随之缩短。

以下措施将有助于高压蓄电池在其使用寿命期间减少蓄电池容量的损失：

- ▷ 使用充电定时器功能对高压蓄电池充电。
- ▷ 如果车辆长时停放，请将车辆连接至电源进行充电，不要让高压蓄电池处于放电状态。
- ▷ 如果可能，避免将车辆暴露在高温下，例如避免车辆停放的位置受到阳光直射。

加油口盖紧急操作

如果电动解锁机构出现故障，则仪表板的多功能显示器上将显示信息“燃油系统故障，请前往维修中心，可继续行驶”。

在此情况下，可按如下所示打开加油口盖：

1. 打开后盖。
2. 拉动行李厢右侧饰板后方的紧急解锁带。加油口盖将会弹开。
3. 小心地拧下油箱盖，释放多余的压力。无论油箱中的燃油量如何，压力降低可能就会用几分钟的时间。

加注机油

有关机油油位警告和检查机油油位的信息：

- ▷ 请参阅《驾驶手册》中的“检查机油油位”一章。

Porsche 建议您使用 **Mobil 1**。

适合您车辆的机油：

车辆	符合许可标准 ¹⁾	粘度等级 ²⁾
Cayenne S E-Hybrid	Porsche A40	SAE 0W-40 ³⁾ SAE 5W-40 ⁴⁾

- 1) 通常，您可以在机油桶上或零售商公告中找到与制造商许可有关的详细信息。当前许可状态也可以从您的 Porsche 中心处获取。
- 2) SAE 粘度等级 - 示例：SAE 0W - 40，规格 0W = 低温粘度规格（冬季）。规格 40 = 高温粘度规格。
- 3) 适合所有温度范围。
Porsche 推荐使用此粘度等级。
- 4) 适合高于 -25°C 的温度范围。

请务必注意以下几点：

- 请仅使用 Porsche 许可的机油。这是确保最佳和无故障行驶的前提条件。
- 定期更换机油是保养工作的一部分。请务必遵守《保修和保养手册》中规定的技术保养周期，特别是机油更换周期。
- 经 Porsche 认可的机油可以相互混合。
- Porsche 发动机不能使用任何机油添加剂。
- 发动机舱内有一个标签，上面列出了适合您车辆发动机的机油信息。

您的 Porsche 中心将竭诚为您提供建议。



警告

机油燃烧

如果机油接触到高温发动机部件，则存在失火的危险。

- ▷ 加注机油时要格外小心。
- ▷ 只能在发动机停机和点火装置关闭的情况下加注机油。



机油加注点

注意

如果机油接触到传动皮带，则存在损坏的风险。

- ▷ 加注机油时要格外小心。
- ▷ 只能在发动机停机和点火装置关闭的情况下加注机油。

1. 拧下机油加油口盖。
2. 按照多功能显示器上显示的量加注机油。
3. 小心盖好机油加油口盖。

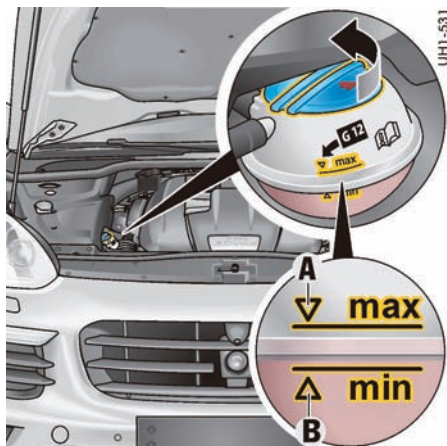

A 最高标记
B 最低标记

混合动力系统部件的冷却系统

除内燃机的高温冷却系统外，车辆还配备了另一个用于冷却混合动力系统部件（如电源电子装置）的冷却系统。

此低温冷却系统的膨胀箱位于发动机舱的右侧（沿行驶方向）。

当仪表板的多功能显示器上出现警告信息时，检查冷却液液位：

- ▷ 读取发动机冷却液液位。
当车辆水平停放时，冷却液液位必须位于标记 A 与 B 之间。
- ▷ 如果冷却液液位低于 MIN 标记 B，请添加冷却液。请向合格的专业维修中心咨询。我们建议您让 Porsche 中心执行这项工作，因为他们拥有经过培训的维修中心专业人员，并且备有必要的零件和工具。

有关冷却液的详细信息：

- ▷ 请参阅《驾驶手册》中的“检查冷却液液位和加注冷却液”一章。

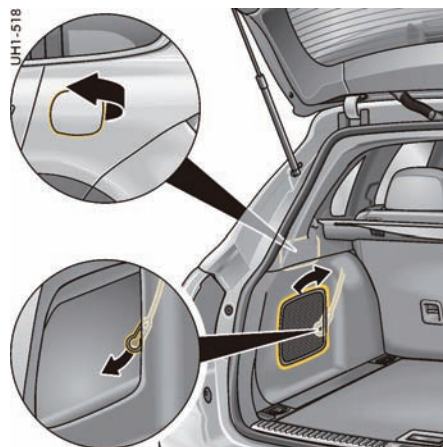

紧急解锁充电口护盖

如果电动解锁机构出现故障，则可以按照下列方法打开充电口护盖：

1. 打开后盖。
2. 沿箭头方向拉动左侧行李厢装饰件后方的紧急解锁带。
充电口护盖将弹开。
3. 检查充电口护盖的紧急解锁机构。
请向合格的专业维修中心咨询。我们建议您让 Porsche 中心执行这项工作，因为他们拥有经过培训的维修中心专业人员，并且备有必要的零件和工具。

小修

除上述技术外，混合动力车辆在其他某些方面也不同于无混合动力装置的车辆。

有关小修的详细信息：

- ▷ 请参阅《驾驶手册》中的“小修”章节，尤其是警告和安全说明。



信息

我们建议不要取下前门上的“e-hybrid”标志，以确保事故后快速、安全的救援或维修。

混合动力系统的紧急关闭

为了防止危险的高电压损坏混合动力系统，该系统会在以下情况自动关闭：

- 安全带预紧器或安全气囊将在发生事故时启用。
- 在混合动力系统中检测到电气短路。
- 混合动力系统的插头断开。

如果混合动力系统的紧急关闭功能已启用，则无法起动车辆。

- ▷ 切勿尝试自行重新启动混合动力系统。

请向合格的专业维修中心咨询。我们建议您让 Porsche 中心执行这项工作，因为他们拥有经过培训的维修中心专业人员，并且备有必要的零件和工具。

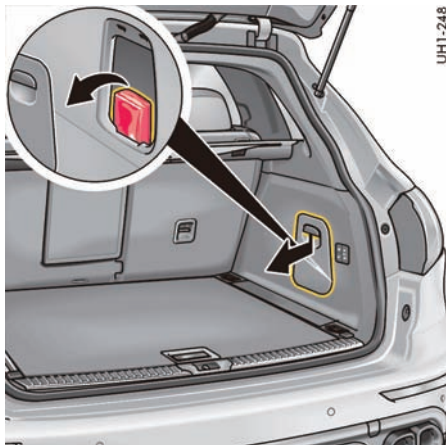

未配备收缩式备用轮胎的车辆中的急救包

急救包

未配备收缩式备用轮胎的车辆

在配备急救包的车辆上，该工具存放在行李厢中的护盖后方。

配备收缩式备用轮胎的车辆

在配备急救包的车辆上，该工具存放在收缩式备用轮胎中。

- ▷ 请务必立即更换您从急救包中取出的任何物品。



未配备收缩式备用轮胎的车辆中的工具包

工具包

对于未配备收缩式备用轮胎的车辆，工具包 A 位于行李厢地板下面，高压蓄电池的右侧。

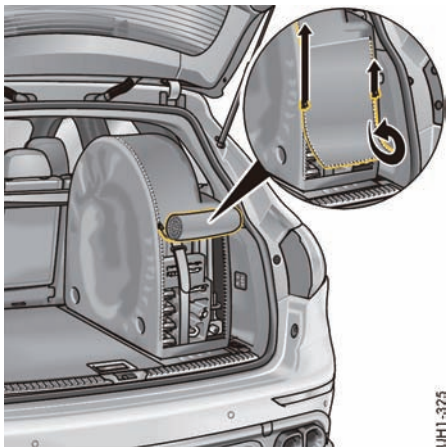

配备收缩式备用轮胎的车辆中的工具包

对于配备收缩式备用轮胎的车辆，工具包位于行李厢中右侧，备胎罩的后面。

收缩式备用轮胎

收缩式备用轮胎固定在载荷区上的备胎罩中。

对于配备厚垫片的车辆：

▽ 在后桥上安装收缩式备用轮胎之前，请务必拆下相应的厚垫片。

有关厚垫片的信息：请参阅《驾驶手册》中的“垫片”一章。

有关拆卸厚垫片的信息：请参阅《驾驶手册》中的“更换轮胎和拆卸 5 MM 厚垫片”一章或“更换轮胎和拆卸 17 MM 厚垫片”一章。

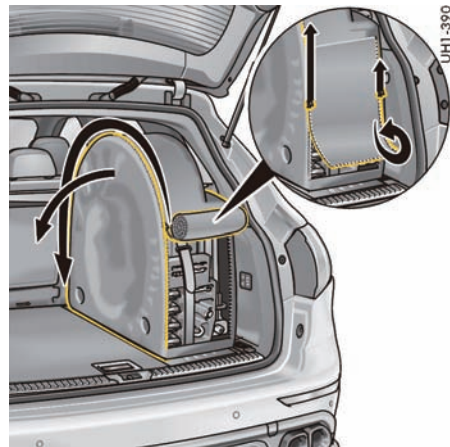

从备胎架上拆卸收缩式备用轮胎



警告

收缩式备用轮胎拆卸不当

收缩式备用轮胎非常重。

▽ 从备胎架上拆卸收缩式备用轮胎时应小心。

1. 打开备胎罩（拉链）。

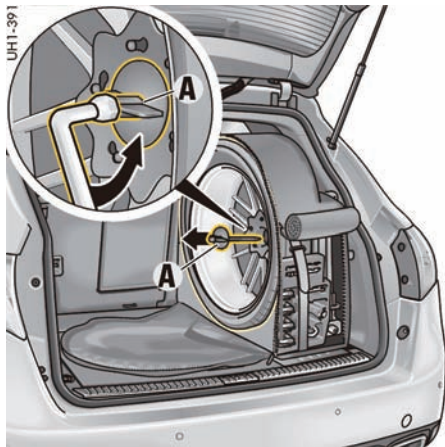

2. 使用工具包中的车轮螺栓扳手拧下备胎架 A。
3. 将备用轮胎连同备胎罩一起从装载区取出。

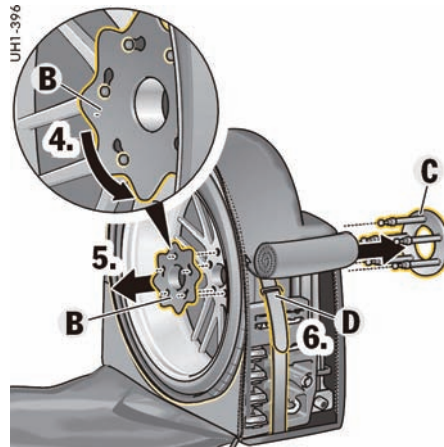

4. 沿逆时针方向转动固定片 B。
5. 拆下转接器 C 和固定片 B。
6. 解开束带 D，然后取下收缩式备用轮胎。

将收缩式备用轮胎安装到车辆上

1. 在对收缩式备用轮胎充气之前将其安装到车辆上，并使车辆保持被千斤顶顶起的状态。有关更换轮胎的信息：请参阅《驾驶手册》中的“更换车轮”一章。
2. 为轮胎充气。有关轮胎气压的信息，请参见“技术数据”部分：请参见第 47 页的“冷态 (20°C) 下的轮胎气压”章节。

⚠ 警告 车辆失控

使用收缩式备用轮胎可能会对驾驶行为产生影响。

- ▷ 收缩式备用轮胎只能用于在紧急情况下行驶较短的距离。基于安全理由，应在胎面磨损标记（轮胎凹槽中的网纹，1.6 mm 高）出现之前更换轮胎。
- ▷ 切勿停用保时捷稳定管理 (PSM) 系统。
- ▷ 避免紧急加速和高速入弯。允许的最高时速为 **80 km/h** 由于车辆特性改变并且可能造成磨损，切勿超过该速度。
- ▷ 不要使用其他车型的收缩式备用轮胎。
- ▷ 不要将您车辆的收缩式备用轮胎安装到其他车辆上。
- ▷ 任何情况下，一辆车上都只能安装一只收缩式备用轮胎。

使用收缩式备用轮胎之后

- ▷ 拧开气门芯，对轮胎放气。

i 信息

- 轮胎只有在几小时后才能恢复原样。只有轮胎恢复原样后，才可将其放入备胎罩中。
- 只能由制造商对收缩式备用轮胎进行维修。
- ▷ 如果收缩式备用轮胎发生故障：请向合格的专业维修中心咨询。我们建议您让 Porsche 中心执行这项工作，因为他们拥有经过培训的维修中心专业人员，并且备有必要的零件和工具。

UH1-397

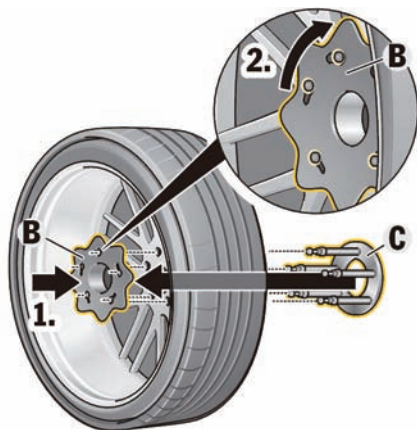

将收缩式备用轮胎安装到备胎架上

1. 安装转接器 C 和固定片 B。
2. 沿顺时针方向转动固定片 B，直到其达到极限位置。
3. 将收缩式备用轮胎放入备胎罩中，固定束带 D 并拉上拉链。
4. 将备用轮胎和备胎罩抬入位。

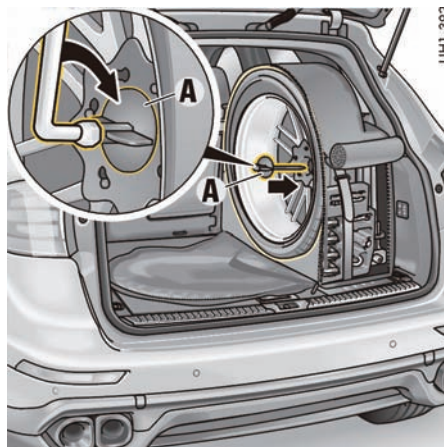

UH1-392

5. 拉开拉链，使用工具包中的车轮螺栓扳手拧入备胎架 A。
6. 使用扭矩扳手（未包含在工具包中）检查备胎架的紧固扭矩（20 Nm）。



警告

备胎架未充分紧固

如果备胎架未充分紧固，则收缩式备用轮胎可能从备胎架上滑脱，并在车辆制动、转向或发生事故时因滑动而给乘员带来危险。

- ▷ 请遵照备胎架 A 的紧固扭矩（20 Nm）。



信息

安装收缩式备用轮胎时可能会出现噪音，具体取决于后排座椅的位置。

- ▷ 将后排座椅移动到最靠前的位置，并将靠背调节到垂直位置。
-

跨接起动

混合动力车辆可对其他车辆进行跨接起动，当 12 V 蓄电池电量耗尽时，也可由其他车辆对其进行跨接起动。

- ▷ 请参阅《驾驶手册》中的“外部电源，跨接起动”章节。

混合动力车辆中的噪音

内燃机关闭时，可能会听到发动机运转时听不到的噪音。这些噪音是无害的，并不表示存在故障。

- ▷ 如有疑问，请向合格的专业维修中心咨询。我们建议您让 Porsche 中心执行这项工作，因为他们拥有经过培训的维修中心专业人员，并且备有必要的零件和工具。

警告和提示信息的综述

如果出现警告符号，请务必参阅本增补手册及《驾驶手册》中相应的章节。
只有满足所有测量前提条件，才会发出警告信息。

警告和提示信息类别

红色 系统失效或警告









- ▷ 立即送至合格的专业维修中心修理或进行咨询*。





黄色 故障或系统失效警告

- ▷ 到邻近合格的专业维修中心修理*。

白色 信息 / 消息

- ▷ 尽快到合格的专业维修中心修理* 或自行排除故障。

仪表板上的指示灯	多功能显示器上的警告符号	含义 / 需要采取的措施
	混合动力系统故障 安全地停放车辆	立即将车辆停在合适的位置并关闭发动机。请勿继续行驶。 请去合格的专业维修中心排除故障。*
	混合动力系统故障 请前往维修中心 可继续行驶	请勿对车辆充电。如有必要，请将车辆插头从充电口拔下，并将充电电缆存放在安全位置。请去合格的专业维修中心排除故障。*
	拔下充电插头以启动	请将车辆插头从充电口拔下，并将充电电缆存放在安全位置。
	发电机故障 安全地停放车辆	将车辆停在合适的位置并关闭发动机。请勿继续行驶。 请去合格的专业维修中心排除故障。*
	转向辅助受限 请前往维修中心 可继续行驶	需要增加转向力。 根据改变的条件调整您的驾驶方式。 请去合格的专业维修中心排除故障。*
	转向辅助受限 可以适当速度继续行驶	助力转向暂时降低。 根据改变的条件调整您的驾驶方式。
	按下加油按钮加油	按下驾驶员侧车门中的解锁按钮可打开加油口盖。
	已做好加油准备	已做好加油准备。加油口盖已解锁并且弹开。
	检查燃油箱盖	关闭加油口盖并按压其后部，直到加油口盖牢固卡止。

仪表板上的指示灯	多功能显示器上的警告符号	含义 / 需要采取的措施
	 <p>燃油系统故障 可继续行驶 请前往维修中心</p>	电动解锁机构出现故障。手动解锁加油口盖（加油口盖紧急操作）。请去合格的专业维修中心排除故障。*
	 <p>重启后仍 可用电动驱动行驶</p>	燃油已耗尽。内燃机不能再用作电源。重新启动车辆后（关闭后再打开点火装置），可使用剩余电力续航里程，车辆可使用纯电力驱动继续行驶。重新补充燃料后，内燃机可重新用作电源。
	 <p>仅限电动驱动 立即加油 注意续航里程</p>	燃油已耗尽。内燃机不能再用作电源。可使用剩余电力续航里程，车辆可使用纯电力驱动继续行驶。重新补充燃料后，内燃机可重新用作电源。
	 <p>音响系统故障 请前往维修中心 可继续行驶</p>	请去合格的专业维修中心排除故障。*

* 我们建议您让 Porsche 中心执行这项工作，因为他们拥有经过培训的维修中心专业人员，并且备有必要的零件和工具。

技术数据

发动机数据

	内燃机	电动机	混合
类型	6 缸 V 型机械增压发动机	同步电动机	-
气缸数	6	-	-
排量	2,995 cm ³	-	-
最大发动机输出功率 (根据 80/1269/EEC)	245 kW	70 kW	306 kW
对应发动机转速	5,500 – 6,500 rpm	2,200 – 2,600 rpm	5,500 rpm
最大扭矩 (根据 80/1269/EEC)	440 Nm	310 Nm	590 Nm
对应发动机转速	3,000 – 5,250 rpm	最高 1,700 rpm	1,250 – 4,000 rpm
机油消耗量	最高 0.8 升 /1,000 km	-	-
最高允许发动机转速	6,500 rpm	-	-

耗油量、排放量和耗电量

排放：所列车型的排放符合 GB 18352 和 GB/T 19755 标准（分别为中国的国 V 排放标准和国 IV 排放标准）。

耗油量：以下数据均按照 GB/T 19753 测量方法测定。这些数据并不适用于某一特定车辆，也不是车辆交付时的组成部分。它们仅用于对不同的车型进行比较。

有关各车辆的详细信息，请咨询您的 Porsche 中心。

耗油量、耗电量和排放量

	总耗油量 (l/100 km)	总耗电量 (Wh/km)	CO ₂ 总排放量 (g/km)
Cayenne S E-Hybrid	3.4	199	79

行驶性能

以下技术规格指符合德国工业标准整备重量，且未配备会降低动力性能的附加装备（例如特殊轮胎）的车辆。

	最高时速	最高时速，电力驱动	0 – 100 km/h 加速时间	最大坡度
Cayenne S E-Hybrid	243 km/h	125 km/h	5.9 秒	54.0 %

车轮、轮胎

- ▷ 对轮胎和车轮尺寸的许可建立在大量测试的基础之上。Porsche 认可的轮胎是最适合您 Porsche 爱车的轮胎。载重系数（例如“109”）和最高允许时速编码字母（例如“V”）表示此轮胎的最低要求。安装新轮胎或更换轮胎时：请参阅《驾驶手册》中的“轮胎和车轮”章节。
- ▷ 只有轮胎标有¹⁾且没有安装厚垫片的情况下，才能保证雪地防滑链间隙。当使用 19/20 英寸轮胎时，只能将防滑链安装在后轮。使用 18 英寸轮胎时，如果四个车轮上都安装了防滑链，也可以为前桥的车轮安装防滑链。安装雪地防滑链时，请遵守有关最高车速的国家 / 地区法规。请仅使用 Porsche 许可的网纹式或棱边式细链防滑链。
- ▷ ²⁾不用于配备保时捷陶瓷复合制动系统 (PCCB) 的车辆。
- ▷ ³⁾前桥 / 后桥上允许 5 mm 的垫片。
- ▷ ⁴⁾仅与轮眉连用；前桥 / 后桥上允许 5 mm 的垫片。
- ▷ ⁵⁾后桥上允许 17 mm 的垫片（仅与轮眉一同使用）。
- ▷ 在安装其他车轮和轮胎前，请咨询 Porsche 中心，了解要使用的车轮 / 轮胎组合是否允许在您的车辆上使用。
- ▷ 您的 Porsche 中心乐于为您提供有关轮胎、车轮、雪地防滑链和垫片的使用的当前认可状态的准确信息。

Cayenne S E-Hybrid		
18 英寸车轮	8J x 18, RO 53 ^{2),3),5)}	
夏季轮胎	255/55 R 18 109Y XL	
全天候轮胎和冬季轮胎	255/55 R 18 109V XL M+S ¹⁾	
19 英寸车轮	8.5J x 19, RO 59 ^{3),5)}	
夏季轮胎	265/50 R 19 110Y XL	
全天候轮胎和冬季轮胎	265/50 R 19 110V XL M+S ¹⁾	
20 英寸车轮	9J x 20, RO 57 ^{3),5)}	9.5J x 20, RO 47 ⁴⁾
夏季轮胎	275/45 R 20 110Y XL	275/45 R 20 110Y XL
全天候轮胎和冬季轮胎	275/45 R 20 110V XL M+S ¹⁾	275/45 R 20 110V XL M+S
21 英寸车轮	10J x 21, RO 50 ⁴⁾	
夏季轮胎	295/35 R 21 107Y XL	
备用轮胎	6.5B x 18, RO 28 ²⁾ / 6.5B x 19, RO 28	
收缩式备用轮胎	195/75 - 18 106P / 195/65 - 19 106P	

冷态 (20°C) 下的轮胎气压

这些轮胎气压仅适用于 Porsche 认可的轮胎品牌和类型。

负载条件

部分负载 = 载重量 < 260 kg

满载 = 载重量 > 260 kg

夏季轮胎、冬季轮胎和全天候轮胎的标准轮胎气压

- ▷ 应在多功能显示器上设置车辆的负载。根据车辆负载情况调整轮胎气压。
请参阅《驾驶手册》中的“在轮胎气压菜单中选择负载”章节。

		Cayenne S E-Hybrid			
		部分负载		满载	
		前桥	后桥	前桥	后桥
夏季轮胎	18 英寸车轮	2.4 bar	2.9 bar	2.6 bar	3.2 bar
	19 英寸车轮	2.4 bar	2.9 bar	2.6 bar	3.2 bar
	20 英寸车轮	2.4 bar	2.9 bar	2.6 bar	3.2 bar
	21 英寸车轮	2.4 bar	2.9 bar	2.6 bar	3.2 bar
全天候轮胎和冬季轮胎 (车速不超过 240 km/h)	18 英寸车轮	2.4 bar	2.9 bar	2.6 bar	3.2 bar
	19 英寸车轮	2.4 bar	2.9 bar	2.6 bar	3.2 bar
	20 英寸车轮	2.4 bar	2.9 bar	2.6 bar	3.2 bar
收缩式备用轮胎 (车速不超过 80 km/h)	18 英寸车轮	3.5 bar			
	19 英寸车轮				

重量

	Cayenne S E-Hybrid
整备重量 (取决于装备)	2,402–2,597 kg
最大前桥载荷 ¹⁾	1,400 kg
最大后桥载荷 ¹⁾	1,700 kg
车辆总重 ¹⁾	3,050 kg
车顶载荷	
最大车顶载荷 ²⁾	100 kg

¹⁾ 不得超过最大车重和最大轴载荷。注意：如果安装了其他附件，则最大载荷将相应地减少。

²⁾ 请仅使用保时捷精装配件 (Porsche Tequipment) 产品系列提供的车顶运输系统或经过保时捷测试和认可的车顶运输系统。安装了车顶运输系统并装载了物品时，车速不要超过 130 km/h。

加注容量

请仅使用 Porsche 认可的工作液和燃油。您的 Porsche 中心将竭诚为您提供建议。

Cayenne S E-Hybrid	
包含机油滤清器在内的机油更换量（最大量）	约 6.8 升
机油规格	Porsche A40；SAE 0W-40；SAE 5W-40 ▷ 请参见第 35 页的“加注机油”章节。
燃油箱	约 80 升，包括约 13 升的储备量
燃油辛烷值	使用 辛烷值为 95 RON/85 MON 且不含金属添加剂的无铅燃油 可使发动机达到最佳性能与最低耗油量。 Porsche 也承认，这类燃油可能并不总是购买得到。 如果使用辛烷值 低于 95 RON/85 MON 的不含金属添加剂的无铅燃油，发动机的爆震控制装置能够自动调节点火正时。 使用辛烷值低于 95 RON/85 MON 且不含金属添加剂的无铅燃油可能会降低发动机功率并增加耗油量。 ▷ 避免在发动机转速过高的情况下驾驶。 ▷ 应始终使用当地市场出售的不含金属添加剂的最高等级无铅燃油。 ▷ 切勿将燃油用尽。 发动机适合使用乙醇含量不超过 10% 的燃油工作。使用含乙醇的燃油会增加耗油量。 严禁使用含有甲醇的燃油。 ▷ 请参见第 32 页的“加注燃油”章节。
挡风玻璃 / 大灯清洗系统	约 4.5 升或 7.5 升（配备大灯清洗系统的车辆）

尺寸

	Cayenne S E-Hybrid
长度	4,855 mm
宽度	1,939 mm
具有轮眉的宽度	1,954 mm
含车外后视镜的宽度	2,165 mm
处于标准高度时的车身高度，空气悬架	
处于标准高度时的车身高度	1,699 mm
处于标准高度时的车身高度（车顶行李轨）	1,717 mm
处于标准高度时的车身高度（车顶运输系统的托架）	1,813 mm
处于标准高度时的车身高度（尾门开启时）	2,192 mm
处于特殊地形高度时的车身高度	
处于特殊地形高度时的车身高度	1,754 mm
处于特殊地形高度时的车身高度（车顶行李轨）	1,773 mm
处于特殊地形高度时的车身高度（运输系统的托架）	1,869 mm
处于特殊地形高度时的车身高度（尾门开启时）	2,246 mm
最大涉水深度	500 mm ¹⁾
轴距	2,895 mm
外悬，前部	960 mm
外悬，后部	1,000 mm
转弯直径	11.9 m

¹⁾ 对于配备空气悬架的车辆，处于特殊地形高度时可达 555 mm。

字母

E-Charge 模式 (车辆行驶时进行充电)	23
启用 / 停用	24
E-Power 模式	
启用 / 停用	22
使用电力驱动的前提条件	23
油门踏板上的压力点 (计量辅助)	22
E-Power 模式 (电力驱动)	
前提条件	22
“Sport” (运动) 模式	
启用 / 停用	24
A	
安全注意事项	2
警告标签	2
B	
保时捷通讯管理系统 (PCM)	
“E-Trip” 显示	21
“混合动力零排放” 窗口	21
“混合动力能量流” 窗口	20
混合动力显示信息	19
保时捷通讯管理系统 (PCM) 中的 “E-Trip” 显示	21
保时捷通讯管理系统 (PCM) 中的 “混合动力零排放” 窗口	21
保时捷通讯管理系统 (PCM) 中的 “混合动力能量流” 窗口	20
备用轮胎	
从备胎架上拆卸收缩式备用轮胎	38
行李厢中的备用轮胎 / 收缩式备用轮胎	38
行李厢中的收缩式备用轮胎	38
并联插电式混合动力驱动装置	2
C	
插入车辆插头并启动充电过程	27
车顶运输系统	
车顶载荷	48
重量	48
车顶载荷	48

车辆插头 (紧急操作)	29
车辆充电口上的高压蓄电池充电和连接状态	29
车辆充电口上的高压蓄电池充电和连接状态显示	29
车轮	
尺寸	46
从备胎架上拆卸收缩式备用轮胎	38
轮辋偏置距	46
综述	46
尺寸	50
充电 (高压蓄电池)	
安全注意事项	26
插入车辆插头并启动充电过程	27
车辆插头的紧急操作	29
车辆充电口上的高压蓄电池充电和连接状态	
显示	29
充电设备概述	25
充电时间	31
公共充电	32
启用和禁用充电定时器功能	30
完成充电过程并拔下车辆插头	28
充电定时器功能	
启用和停用	30
充电口护盖, 紧急解锁	36
充电设备 (概述)	25
充电时间	31
窗口	
保时捷通讯管理系统 (PCM) 中的 “混合动力能量流” 窗口	20
D	
挡风玻璃清洗系统	
加注容量	49
电池	
高压蓄电池, 养护说明	34
电力	
油耗	45
电力驱动	
以恒定车速驾驶	8
多功能显示器	
E-Power 辅助	14
调整上部状态区域	19
对出发定时器进行设定	16

能量流指示器	12
启用 / 禁用驻车空调预启动功能	18
设置	15
显示电力行驶数据	15
多功能显示器上的 “E-Power 辅助”	14
多功能显示器上的警告和提示信息	42
多功能显示器上的能量流指示器	12
多功能显示器上的设置	15
调整上部状态区域	19
对出发定时器进行设定	16
启用 / 禁用驻车空调预启动功能	18
显示电力行驶数据	15
F	
发动机	
技术数据	44
G	
概述	
省油驾驶	4
高压蓄电池	34
工作液和燃油	49
机油	49
燃油	49
洗涤剂	49
公共充电	32
故障	
加油口盖紧急解锁	34
H	
混合动力车辆中的噪音	41
混合动力系统	
多功能显示器上的警告和提示信息	42
高压蓄电池	34
功能描述	2
紧急关闭 (混合动力系统)	37
仪表板上的显示	11
运行条件	7
混合动力系统的紧急关闭	37
混合动力系统的运行条件	7

混合动力显示信息	
保时捷通讯管理系统 (PCM) 中	19
J	
机油	
更换量	49
加注	35
加注机油	35
油耗	44
急救包 (存放位置)	37
技术数据	
发动机	44
耗电量	45
耗油量	45
轮胎, 车轮	46
轮胎气压 (bar)	47
行驶性能	45
重量	48
加速	8
加油	32
加油口盖紧急解锁	34
加注	
机油	35
冷却液	36
加注容量	
机油	49
清洗液	49
驾驶	
“滑行” (在无驱动的情况下溜车)	8
加速	8
起步	8
停止	9
以恒定车速驾驶	8
制动 / 能量回收	9
紧急解锁	
车辆插头	29
充电口护盖	36
加油口盖	34
警告标签	2
K	
跨接起动	41

L	
冷却液	
加注	36
轮胎	
从备胎架上拆卸收缩式备用轮胎	38
轮胎气压	
气压 (bar)	47
数据 (bar)	47
N	
扭矩, 技术数据	44
P	
排放数值	45
排量, 技术数据	44
Q	
起动	
起动车辆	10
起动发动机	10
气压	
轮胎 (bar)	47
汽油	
油耗	45
油箱容量	49
R	
燃油	
加油	32
油耗	45
油箱容量	49
S	
省油驾驶	4
收缩式备用轮胎	
从备胎架上拆卸	38
T	
停止	9

W	
完成充电过程并拔下车辆插头	28
X	
洗涤液	
加注容量	49
显示	
保时捷通讯管理系统 (PCM) 中的 “E-Trip” 显示	21
保时捷通讯管理系统 (PCM) 中的 “混合动力零排放” 窗口	21
显示信息	
保时捷通讯管理系统 (PCM) 中的混合动力显示信息	19
小修	
急救包的存放位置	37
行李厢中的备用轮胎	38
行李厢中的收缩式备用轮胎	38
行驶性能, 技术数据	45
性能, 技术数据	44
Y	
仪表板	
动力表	11
多功能显示器上的 “E-Power 辅助”	14
多功能显示器上的能量流指示器	12
“就绪” 显示	11
仪表板上的显示	11
动力表	11
多功能显示器上的 “E-Power 辅助”	14
多功能显示器上的能量流指示器	12
仪表板中的动力表	11
仪表板中的 “就绪” 显示	11
油门踏板上的压力点 (E-Power 模式中的计量辅助)	22
Z	
制动 / 能量回收	9
重量, 技术数据	48

您是否了解

...“混合动力零排放”窗口可帮助您实现非常经济的驾驶?

“混合动力零排放”用于显示内燃机已关闭了多长时间。

▷ 驾驶时应尽可能达到“混合动力零排放”窗口中显示的发动机最长关闭时间。

..... 滑行在节能方面比在制动期间进行能量回收更有效?

在滑行过程中，车辆动能直接用于向前运动。在能量回收过程中，动能先是被转换为电能，然后存储在高压蓄电池中。随后，电机将部分存储的电能重新转换为动能。在以上这两种转换过程中，都有一小部分能量以热能的形式损失了。

▷ 在利用过剩的速度行驶时，应将脚完全从油门踏板上移开，以实现滑行。

... 限制高能耗负载的使用有助于降低油耗并增加电力续航里程?

电气负载在特定于混合动力的驱动模式下（例如，在全电力驱动期间）通过高压蓄电池供电。这可能会缩小纯电力驾驶时的续航里程。

▷ 少用或有针对性地使用空调、加热式后窗/车外后视镜加热以及座椅加热和方向盘加热。

..... 有很多其他小措施可帮助您降低耗油量?

安装车顶行李架、车内存在不必要的额外重量或轮胎气压过低，都会使行驶阻力增加并因此增加耗油量。

▷ 应拆卸不必要的车顶运输系统和不必要的载重量，并确保轮胎气压适当。

..... 强力制动会造成能量浪费?

通常，在每次制动作用时，电机都会充当发电机，将部分动能转换为电能，用于为高压蓄电池充电。此时，电机相当于制动器。传统制动系统仅在强力制动时才会被另行启用。在此过程中，宝贵的能量被转换为热能，无法用于为高压蓄电池充电。

▷ 应平稳而小心地制动，以充分发挥电机的能量回收潜力。